

Делайте свою жизнь здоровой
и прекрасной каждый день!

Массажное кресло

RK1906

Руководство пользователя



Внимательно ознакомьтесь с ТЕХНИКОЙ БЕЗОПАСНОСТИ перед использованием кресла.

Массажное кресло

Знакомство с функциями кресла

1. Массажное кресло с запатентованным ультратонким 3D массажным механизмом, с низким уровнем шумов в спинке обладает такими функциями, как: разминание, раскачивание, постукивание, массаж шиацу и т. д.; имитирует техники разминания руками и осуществляет комфортный массаж тела.
2. Кресло обладает функцией автоматического распознавания тела, что позволяет осуществлять точечный массаж для людей любого роста и размера.
3. Благодаря нагревающимся роликам массажное кресло эффективно разогревает шею, плечи, поясницу и ягодицы, облегчает боль и способствует усилению кровообращения.
4. Опускание спинки одним нажатием до лежачего положения и функция настоящей невесомости помогут эффективно снять давление с позвоночника и суставов, что подарит вам физическое и психологическое расслабление.
5. Благодаря функции выдвижения вперед массажное кресло можно установить вплотную к стене. Спинка и рама сидения двигаются вместе, благодаря чему можно сэкономить место, что позволит Вам наслаждаться массажем в ограниченном пространстве дома.
6. Подножка с функцией растирания ног и роликами в области ступней, в сочетании с мягким давлением воздушных подушек стимулирует ступни.
7. Массажное кресло оборудовано несколькими наборами воздушных подушек в области ног, обеспечивающих импульсный массаж ног воздушным давлением, который усиливает кровообращение и поддерживает здоровье ног.
8. Массаж рук посредством сжимания давлением воздуха усиливает кровообращение в капиллярах.
9. Массажное кресло оборудовано несколькими комплектами воздушных подушек в области поясницы и бедер, полностью покрывающих область поясницы и бедер, для эффективного двустороннего массажа и снятия усталости.
10. Подножку можно регулировать в диапазоне до 22 см для комфортного размещения людей любого роста.
11. Удобный пульт дистанционного управления с полноцветным ЖК-экраном отображает массируемые части тела и выбранную технику.
12. Благодаря уникальной технологии китайского массажа с подогревом в области поясницы, достигается усиление кровообращения для ослабления боли в спине, воздействуя на позвоночник и брюшную полость.
13. Подголовник оснащен функцией массажа воздушным давлением, что обеспечивает усиление кровообращения для умственного, физического и психологического расслабления.
14. Беспроводной проигрыватель музыки, работающий через Bluetooth, поможет задать настроение и снизить умственное переутомление.

1. Благодарим за выбор нашего массажного кресла.
2. Внимательно ознакомьтесь с данным руководством перед использованием массажного кресла.
3. Сохраните данное руководство для будущего использования.
4. Внимательно ознакомьтесь с разделом ТЕХНИКА БЕЗОПАСНОСТИ.

Примечание: Мы сохраняем за собой право на изменение конструкции кресла. Она подлежит изменению без предварительного уведомления. Изображения в данном руководстве приведены исключительно для справки. Ориентируйтесь на свое устройство.

Содержание

Подготовка	Техника безопасности.....	1
	Детали внешней конструкции.....	5
	Детали внутренней конструкции.....	6
	Разнесенный вид.....	7
	Список деталей.....	8
Установка	Установка.....	9
Массаж	Настройка перед массажем.....	15
	Ручное управление.....	17
	Эксплуатация пульта управления.....	21
	Инструкция по эксплуатации и изображение функций.....	23
	После массажа.....	25
Обслуживание	Очистка и обслуживание.....	26
Прочее	Руководство по неисправностям.....	27
	Технические данные.....	28



Сохраните данное руководство для будущего использования.

1

Техника безопасности

- Внимательно прочитайте данное руководство для обеспечения правильной установки и эксплуатации массажного кресла.
- Раздел «Техника безопасности» содержит «Меры предосторожности» и «Предупреждения».

Как «Меры предосторожности», так и «Предупреждения» являются важными требованиями техники безопасности. Рекомендуем обратить на них внимание.



	Меры предосторожности	Данный значок указывает на меры предосторожности во избежание летального исхода или получения травм.
	Предупреждения	Данный значок указывает на предупреждения о возможном получении травм и повреждении собственности.





Значение символов





Подготовка





	Данный символ указывает на запрещенные действия.		Данный символ указывает на запрет по самостоятельной разборке.
	Данный символ указывает на инструкции по эксплуатации, которые необходимо соблюдать.		Данный символ указывает на правильное подключение кабелей.

- Следующие инструкции необходимо сохранить для использования в будущем.

 Меры предосторожности	
	<ul style="list-style-type: none"> • Пациенты с остеопорозом, переломом позвонков; или при состояниях, вызывающих острую боль. • Люди с заболеваниями сердца, включая кардиостимуляторы и прочие электронные устройства в теле. • Пациенты с онкологией. • Люди с перцептивными нарушениями, вызванными расстройством периферического кровообращения, например, диабетом. • Люди с проблемами и искривлениями позвоночника. • Люди с выпадением межпозвоночного диска. • Беременные и только что родившие женщины, а также люди с проблемами здоровья. • Люди с повреждениями кожи: тромбозом, острым варикозом и различными воспалениями кожи. • Люди, не чувствующие высоких и низких температур. • Пациенты с высокой температурой (острые воспаления: ожоги, обморожения, перепады кровяного давления, слабость). • Люди старше 80 лет. • Людям с нарушениями сознания, страдающим психическими заболеваниями или неспособным управлять устройством, запрещено его использовать! • Люди, которые не могут о себе позаботиться, дети и люди в состоянии алкогольного опьянения. • Не используйте кресло, будучи мокрым. • Людям чувствительным к нагреванию или имеющим аллергию на нагревание необходимо использовать массажное кресло с осторожностью или не использовать его вовсе. • Не засыпайте в кресле. <p>Людям с вышеперечисленными симптомами не стоит использовать массажное кресло, либо использовать его под наблюдением врача. Кресло используется на усмотрение пользователя.</p>
	<p>Люди, которым нельзя использовать кресло.</p> <p>Риск несчастных случаев или дискомфорта.</p>

 Меры предосторожности		
	<ul style="list-style-type: none"> • Перед использованием убедитесь, что между различными элементами кресла нет посторонних предметов. • Убедитесь, что рядом с креслом (под ним, позади или впереди) в момент использования спинки, поднятия/опускания или регулирования подножки нет детей, домашних животных и других предметов • Если вы испытываете дискомфорт во время использования, прекратите работу кресла и проконсультируйтесь с врачом • Во время массажа в районе головы обратите особое внимание на движение роликов, голову не стоит массировать слишком сильно и слишком долго. • Будьте внимательны во время массажа в области вокруг шеи. • Не делайте интенсивный массаж шеи. • Не массируйте живот и колени. • Если вы хотите покинуть массажное кресло во время массажа, необходимо отключить его перед тем, как встать. • Не используйте кресло с другими инструментами. • Детям и домашним животным не разрешается играть на кресле, особенно во время массажа. Также запрещается стоять или сидеть на спинке и подлокотниках. • Людям, испытывающим сложности при передвижении или не способным выражать свои мысли и эмоции, необходимо обязательное постоянное наблюдение во время массажа. • Перед перемещением кресла необходимо вернуть спинку и подножку в исходное положение. 	Несчастные случаи/травмы
	<ul style="list-style-type: none"> • При сборке отключите переключатель и не вставляйте вилку в розетку. • Вставьте вилку шнура питания кресла в подходящую розетку. Убедитесь, что вилка полностью вошла в розетку, с целью уменьшения риска короткого замыкания и возгорания. • Отключите питание, когда кресло не используется. • Остановите массаж и установите переключатель в положение ВЫКЛ перед отключением 	Возгорание и удар током
	<ul style="list-style-type: none"> • Запрещается сворачивать массажные подушки кресла для хранения. • Запрещается длительное подключение кресла на холостом ходу. • Запрещается оставлять подключенное в сеть массажное кресло без наблюдения. 	Несчастные случаи
	<ul style="list-style-type: none"> • Шнур питания, вилку и розетку нельзя использовать в поломанном состоянии или с ослабленными контактами. • Во избежание возгорания, удара током или прочих поломок рекомендуется использовать массажное кресло только в сети с номинальным напряжением. • Запрещается использовать переломанный, отремонтированный, связанный в узел, перекрученный или зажатый тяжелым предметом шнур питания. • Не используйте устройство с поврежденным шнуром или вилкой, если оно не работает. • Не оставляйте шнур питания у нагревательных приборов. 	Возгорание и удар током
	<ul style="list-style-type: none"> • Если кресло неисправно или сломано, облило водой или упало в воду, обратитесь к профессионалу для ремонта или отправьте кресло сервисному агенту. Самостоятельное изменение, разборка или обслуживание запрещены! • Если шнур питания или вилка повреждены, не заменяйте их самостоятельно, свяжитесь с дилером для замены. • Во избежание удара током или травм, не открывайте и не разбирайте какие-либо элементы кресла. Кресло не имеет элементов, которые должны обслуживаться пользователем. • Проверьте целостность кожаной или тканевой обивки кресла. Если имеются повреждения, даже небольшие, прекратите использовать кресло, отключите питание и отремонтируйте обивку 	Разборка и обслуживание

 Предупреждения			
	<ul style="list-style-type: none"> Используйте кресло на плоской и ровной поверхности. 	Во избежание случайного падения	
	<ul style="list-style-type: none"> Максимальное рекомендуемое время работы – 20 минут. По 5 минут в каждом положении, начиная с легкого поэтапного массажа. Длительный массаж одного места может спровоцировать дискомфорт. 	Слишком продолжительный массаж вреден для тела	
	<ul style="list-style-type: none"> Во избежание травм тщательно осмотрите кресло перед посадкой, чтобы убедиться, что массажные головки находятся в правильном положении. 	Во избежание случайных травм	
	<ul style="list-style-type: none"> Пульт управления должен находиться в кармане для пульта. Не убирайте его оттуда, чтобы избежать повреждения от сдавливания или падения. 		
	<ul style="list-style-type: none"> Убедитесь, что переключатель установлен в положение «ВЫКЛ», прежде чем подключить кресло в розетку. 	Во избежание несчастных случаев при включении	
	<ul style="list-style-type: none"> Выключите все элементы управления, прежде чем отключать вилку от розетки. 	С целью снижения риска удара током и возгорания	
	<ul style="list-style-type: none"> Убедитесь, что вилка полностью вставлена в розетку. 	Во избежание удара током при протечке или поломке	
<ul style="list-style-type: none"> Проверьте, не поврежден ли провод, нет ли на нем воды или загрязнений. Правильно установите заземляющий провод. Вилка должна быть подключена в розетку с контактом заземления, его можно согнуть или отрезать.  			
	<ul style="list-style-type: none"> Не давите руками и не наступайте на массажные головки. Не кладите руки между работающими массажными головками. Не кладите руки или ноги в промежутки между механическими элементами. Не роняйте и не вставляйте посторонние предметы в отверстия массажного кресла. Не становитесь, не садитесь и не кладите ничего на спинку, подлокотники и подножку. Не перемещайте кресло во время его работы. Не становитесь на кресло во время его работы. Не отключайте шнур питания и переключатель во время работы массажного кресла. Не кладите руки или голову между подножкой и нижней частью кресла. Не используйте массажное кресло с украшениями в волосах. Не кладите твердые предметы в карманы во время массажа ягодиц и бедер. Не садитесь и не давите на спинку, когда она откинута. Не используйте кресло без одежды или в тонкой одежде. Тонкая одежда может обеспечить лучший эффект от массажа, однако, она также может вызвать раздражение на коже или криогенные ожоги. Не используйте массажное кресло в свободной одежде и ювелирных украшениях. Собирайте длинные волосы при использовании кресла. 	Во избежание несчастных случаев или травм	
		<ul style="list-style-type: none"> Не подвергайте кресло воздействию высоких температур, влаги, острых предметов, а также агрессивных, легковоспламеняющихся и взрывоопасных сред. Запрещено использование на массажном кресле электрического одеяла и прочих нагреваемых устройств. 	Во избежание выгорания и обесцвечивания обивки, а также затвердения и износа пластиковых частей
		<ul style="list-style-type: none"> Не устанавливайте кресло у духовых шкафов или других нагревательных приборов. Не подвергайте кресло воздействию прямых солнечных лучей или высоких температур. Не устанавливайте кресло в запыленных или загазованных помещениях. Не устанавливайте кресло в небольших помещениях, а также плохо проветриваемых помещениях Не используйте кресло на улице 	

 Предупреждения		
	<ul style="list-style-type: none"> • Не используйте и не храните кресло во влажном помещении. Например, у бассейна или в ванной комнате. • Кресло и пульт дистанционного управления постоянно должны быть сухими. • Не используйте кресло, будучи мокрым. 	Во избежание протечки или удара током
	<ul style="list-style-type: none"> • Убедитесь, что провод заземления установлен правильно (некорректная установка может привести к удару током. Если вы не знаете, как сделать это правильно, обратитесь к профессиональному электрику) • Не используйте переходники для вилки (если поставляемая в комплекте вилка не подходит к вашей розетке, не заменяйте вилку самостоятельно, а обратитесь к профессиональному электрику для установки подходящей розетки) 	Во избежание удара током
	<ul style="list-style-type: none"> • Отключите питание перед очисткой кресла • Отключите питание после использования кресла • Отключите питание при поломках 	Во избежание удара током и возгорания
	<ul style="list-style-type: none"> • При отключении кресла из розетки держитесь за вилку, но не тяните за шнур питания • После массажа отключите питание и достаньте вилку из розетки 	
	<ul style="list-style-type: none"> • При отключении электричества немедленно отключите питание кресла 	Во избежание несчастных случаев Во избежание повреждения при повторном включении электричества

Подготовка

Инструкция по заземлению

- Кресло оборудовано шнуром питания с заземляющим проводником. Вилку необходимо вставить в соответствующую розетку, установленную надлежащим образом и подходящую по формату к вилке.

Замена предохранителя

- Если перегорел предохранитель, отключите тренажер и достаньте вилку из розетки. Откройте крышку, закрывающую предохранитель, находящийся в блоке выключателя. Используйте предохранитель такого же размера для замены перегоревшего, а затем закройте крышку. Вы также можете обратиться к электрику для замены предохранителя.

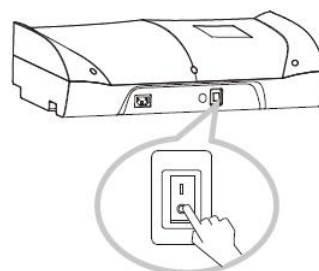

 <p>Провод заземления не должен находиться в следующих местах</p>	<p>Газовые трубы: может привести к взрыву или возгоранию. Телефонный провод и громоотвод: может привести к удару током и возгоранию во время грозы. Водопроводные трубы: провод заземления бесполезен в пластике.</p>
---	---

Внешняя конструкция

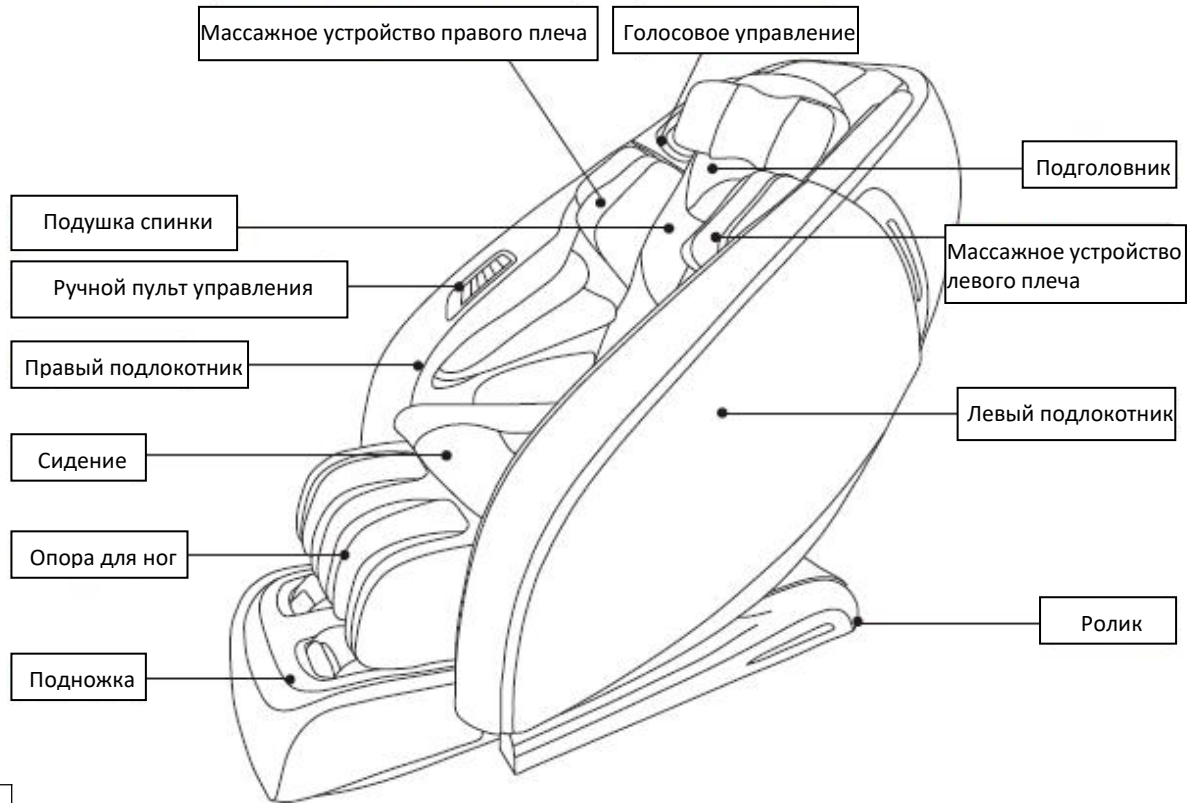

Подготовка

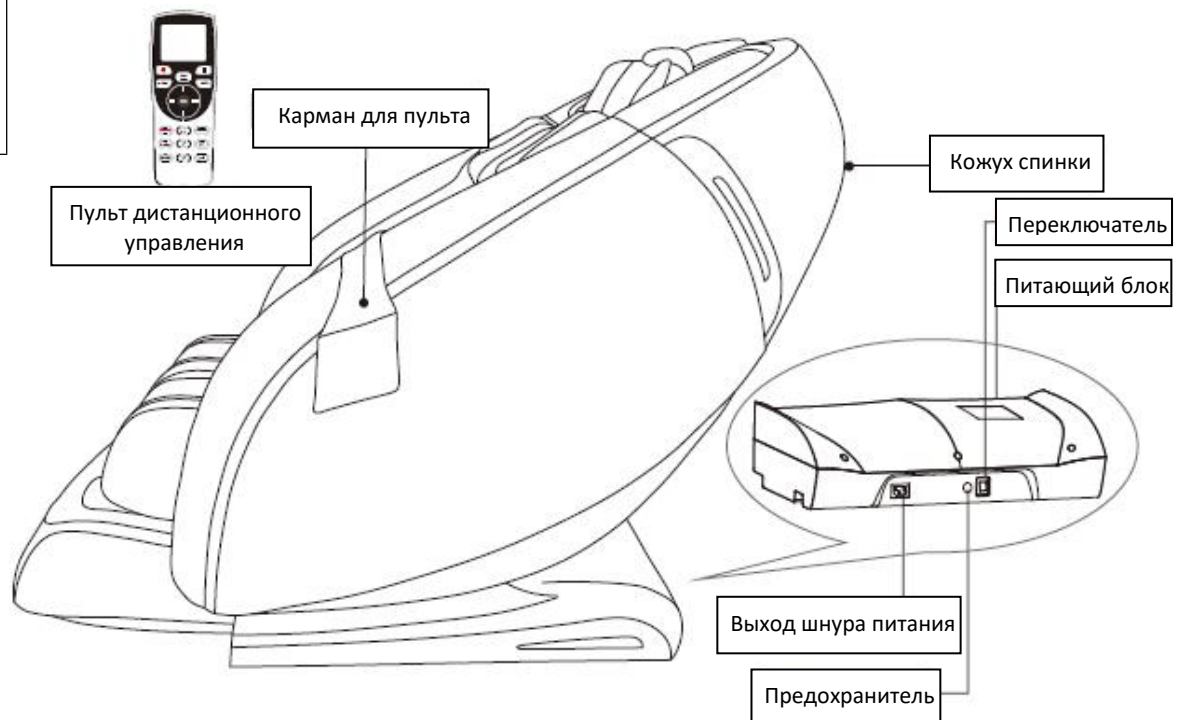

Внутренняя конструкция

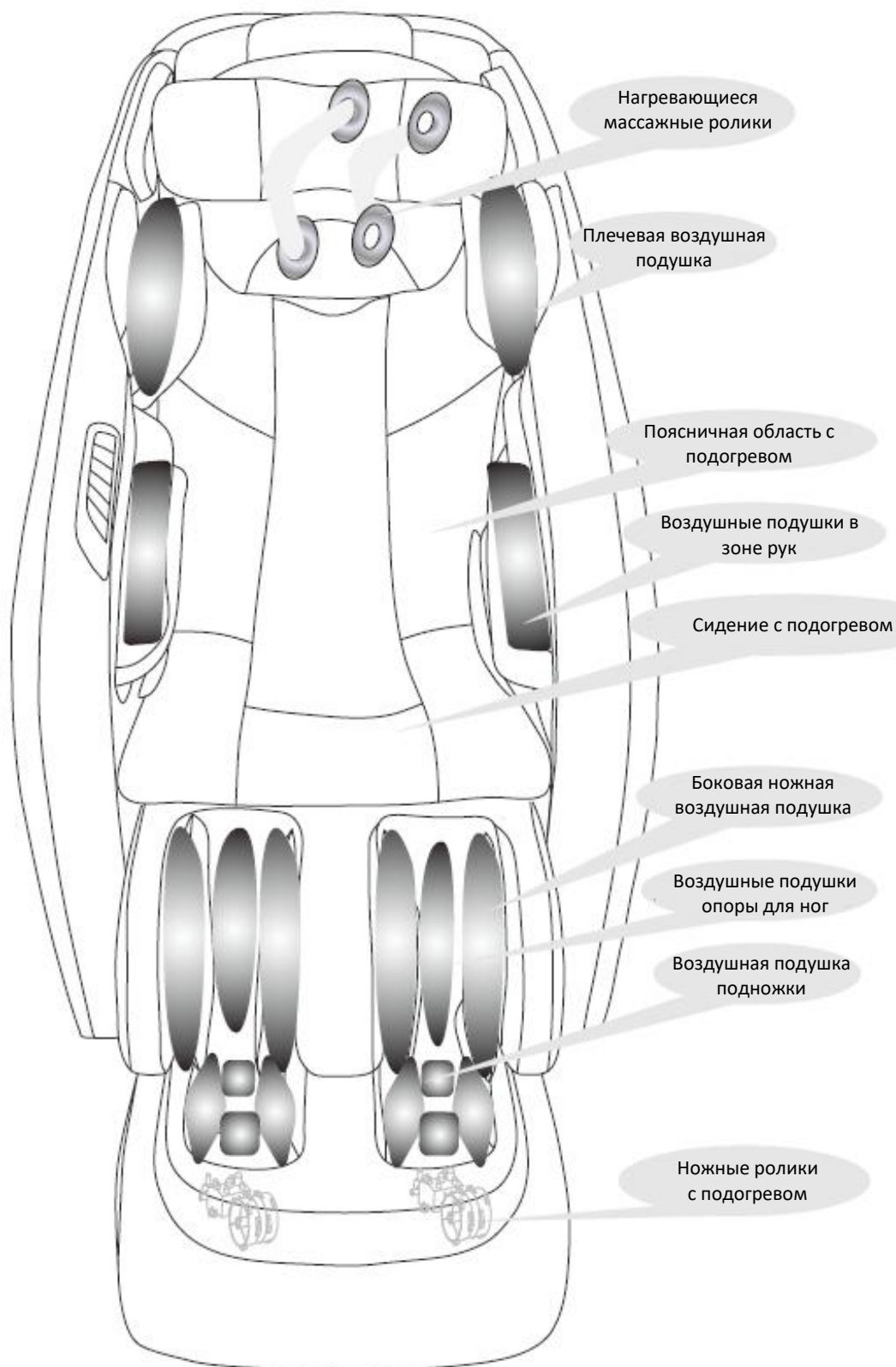

Подготовка

Разнесенный вид

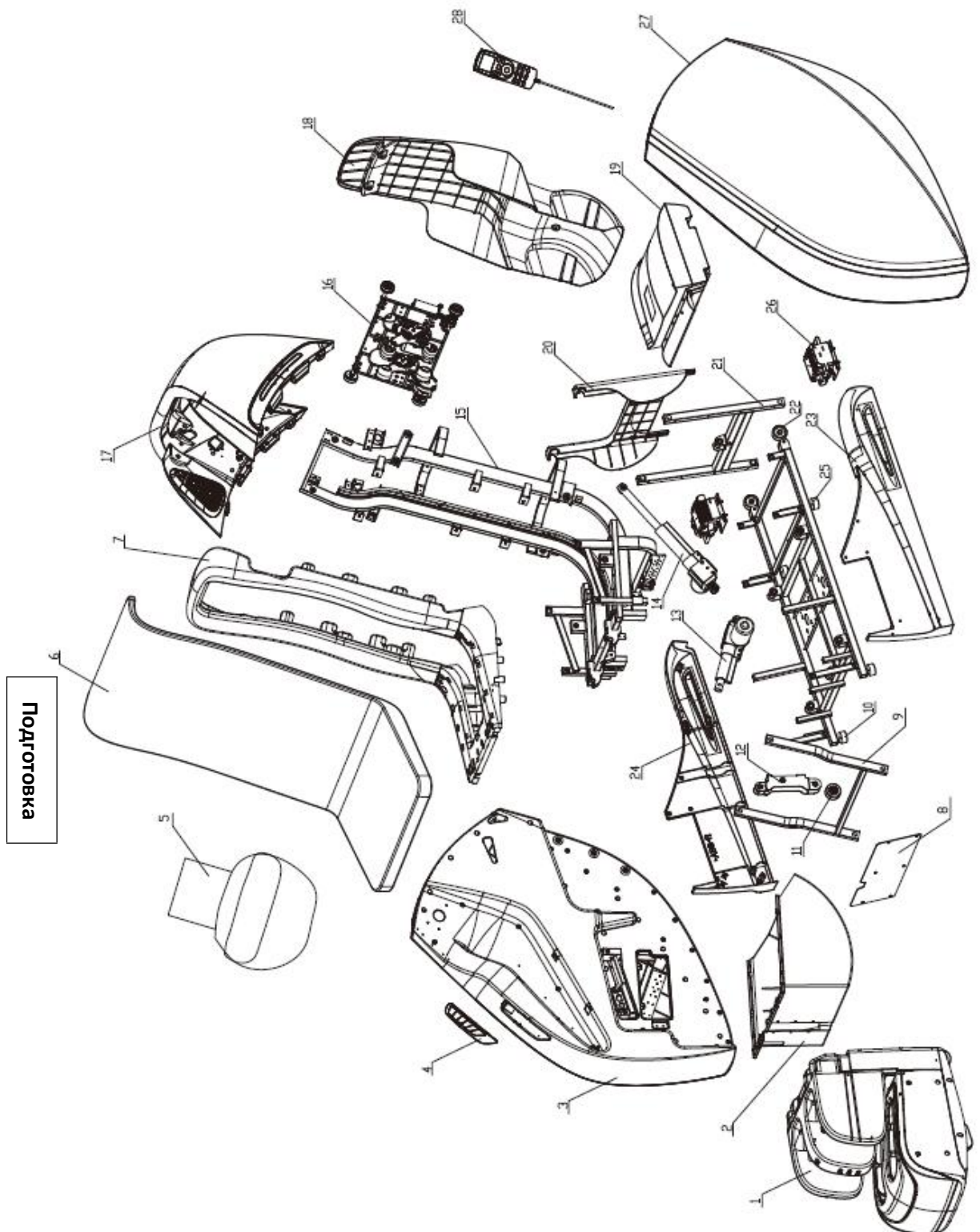

Список деталей

№	Название	Кол-во	№	Название	Кол-во
1	Опора для ног и подножка в сборе	1	22	Ножной ролик	2
2	Передний защитный кожух	1	23	Левый щиток	1
3	Правый подлокотник в сборе	2	24	Правый щиток	1
4	Ручной пульт управления	1	25	Задняя ножка	2
5	Подушка	1	26	Воздушный насос в сборе	2
6	Подушка спинки	1	27	Левый подлокотник в сборе	1
7	Передняя часть спинки	1	28	Пульт дистанционного управления	1
8	Передний щиток	1			
9	Передний механизм наклона в сборе	1			
10	Передняя ножка	2			
11	Ролик	1			
12	Платформа подножки и опоры для ног	1			
13	Электропривод подножки	1			
14	Электропривод спинки	1			
15	Рама спинки в сборе	1			
16	Массажный аппарат	1			
17	Плечевое устройство в сборе	1			
18	Задний кожух в сборе	1			
19	Питающий блок в сборе	1			
20	Задний щиток	1			
21	Задний механизм наклона в сборе	1			

Установка (1)

Шаг 1. Достаньте основной корпус и другие элементы из картонной коробки.

- 1 Чтобы достать коробки с запасными частями и кресло из картонной коробки, нужно не менее 3 (трех) человек.
- 2 Проверьте наличие всех запасных частей.

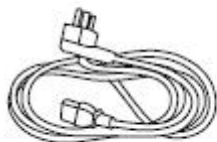

Шнур питания



Пульт



4 винта M8*40



Шестигранный ключ

Установка

- 3 Достаньте левый и правый подлокотник из коробки для подлокотников, положите их на стол или на ровный пол (будьте аккуратны, чтобы не поцарапать поверхность)

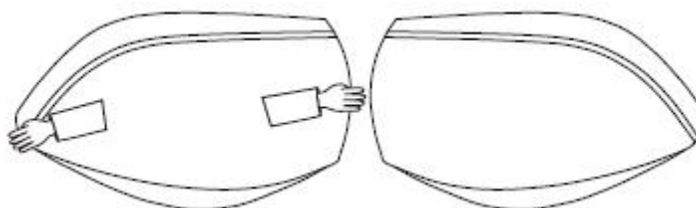

Правый подлокотник

Левый подлокотник

- 4 Достаньте подножку из коробки для подножки, держитесь за переднюю и заднюю часть подножки, а затем достаньте ее из коробки.

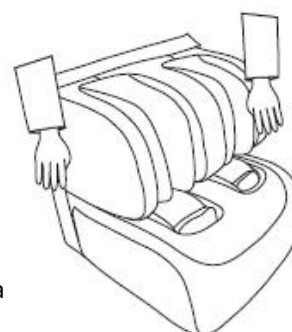

Подножка

Установка (2)

- **Проверка пространства**

- Обязательно освободите пространство для сборки.

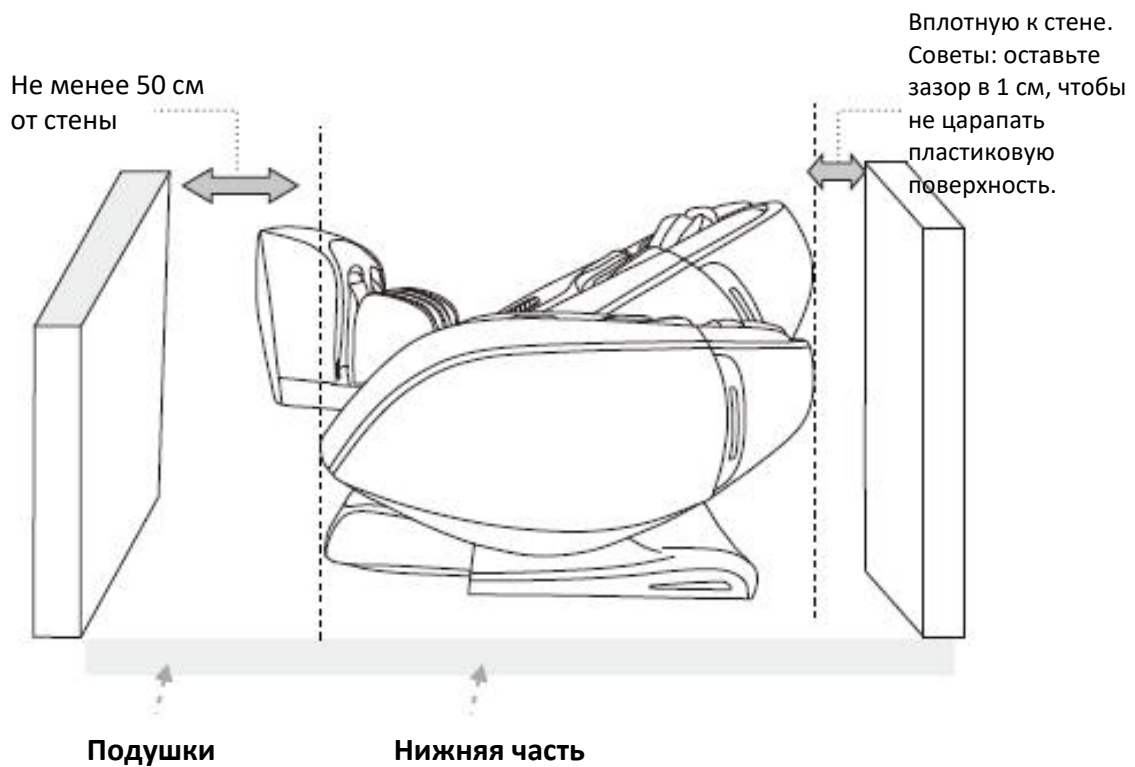

Массажное кресло тяжелое, при продолжительном использовании оно может испортить ваше напольное покрытие. Постелите одеяло или другую мягкую ткань, чтобы защитить пол.

Внимание:

- Не используйте кресло во влажных помещениях: у бассейна, в ванной комнате во избежание попадания влаги и короткого замыкания.
- Установите кресло на ровной поверхности, во избежание падения, шума или других проблем во время использования.
- Не используйте кресло под прямыми солнечными лучами или при воздействии высоких температур, во избежание износа обивки.

Установка (3)

Шаг 2. Подключение кабеля пульта управления и возвращение массажного кресла в изначальное положение

- 1 Подключите штекер кабеля пульта управления в выход на левой части кресла и закрутите гайку.
- 2 Вставьте один конец кабеля в выход на силовом блоке, а другой конец - в розетку, включите переключатель на силовом блоке, массажное кресло включится.
- 3 Нажмите кнопку Вкл/Выкл на пульте управления, он включится. Нажмите кнопку Вкл/Выкл еще раз, чтобы выключить пульт. Спинка поднимется, а сидение опустится.
- 4 После возвращения спинки в вертикальное положение выключите переключатель и отключите тренажер из сети.



Установка

Шаг 3. Установка левого и правого подлокотников

- 1 Поставьте подлокотник рядом с боковой частью корпуса.
- 2 Вставьте ограничительную пластину в боковую квадратную трубку на раме сидения.
- 3 Вставьте 4 квадратных выступа в нижней части плечевой области в 4 квадратных отверстия в верхней части подлокотника.
- 4 Сопоставьте 2 отверстия на подлокотнике с отверстиями в боковой части рамы сидения и отрегулируйте подлокотники так, чтобы они соответствовали высоте плеча, а затем вставьте и затяните 2 винта M8*40 с двумя большими шайбами с помощью шестигранного ключа.
- 5 Подключите воздушную трубку к трубке сидения, а затем все кабели.
- 6 Установите второй подлокотник таким же образом.

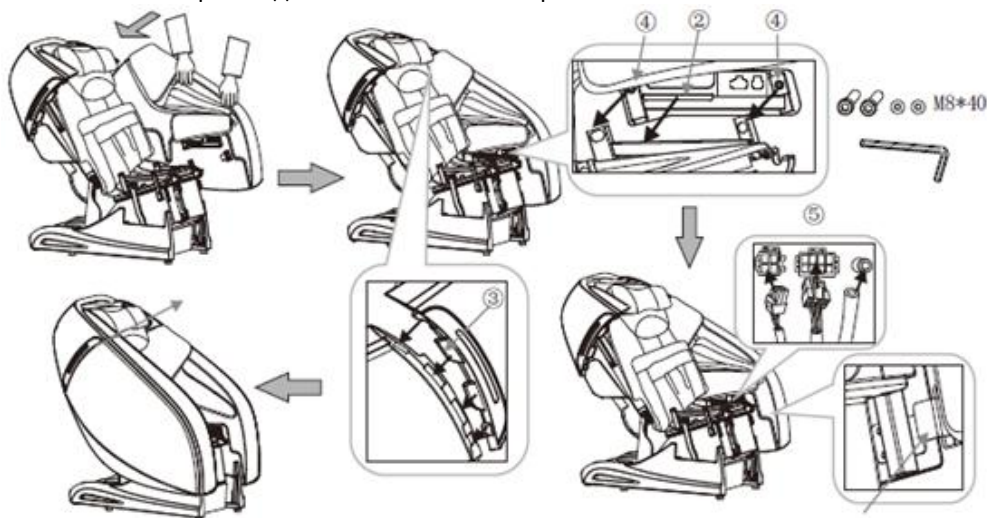

Подлокотник

Установка (4)

Шаг 4. Установка подушки спинки

- 1 Подключите воздушный шланг в правой части подушки спинки к воздушной трубке в правой части сидения.
- 2 Соедините и застегните молнии с обеих сторон спинки и в задней части сидения.
- 3 Молния в передней нижней части подушке спинки соединяется с молнией на сидении.



Шаг 5. Размещение пульта управления и кармана для него

- 1 Спрячьте провод пульта в левой части подушки сидения, молния в верхней части с обеих сторон сидения и подушки спины сопоставляется с подлокотником.
- 2 Соедините липучку на кармане для пульта с липучкой с внутренней стороны левого подлокотника, а затем поместите пульт управления в карман с наружной части левого подлокотника.
- 3 Поместите пульт управления в карман. Советы:
Положите провод пульта на сидение во время закрепления подушки сидения.

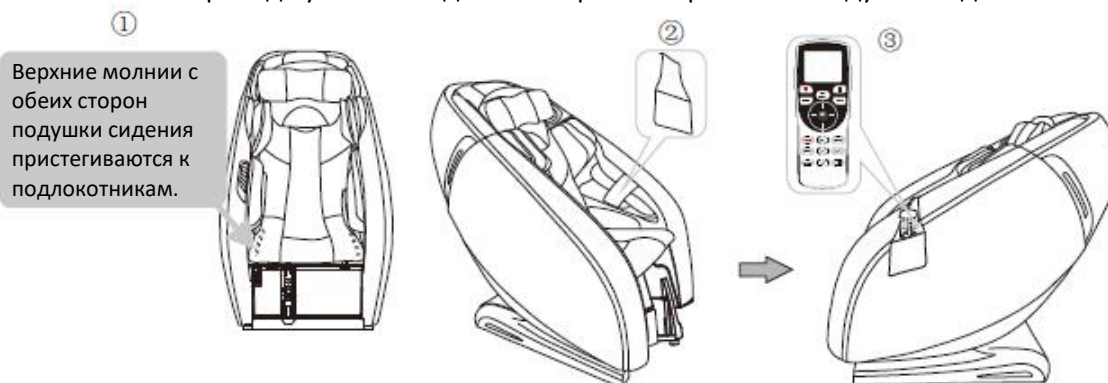

Установка (5)

Шаг 6. Крепление подножки

- 1 Открутите винт из подвеса подножки.
- 2 Вставьте штекер в выход.
- 3 Плотно подключите воздушный шланг подножки к соответствующим трубкам подачи воздуха главного корпуса.
- 4 Поднимите пластину вала вращения на подвесах, поднимите подножку руками, вставьте вал вращения в подвесы на главном корпусе, опустите пластину вала вращения вниз.
- 5 Плотно затяните винт.
- 6 Соедините кожаную обивку подножки с сидением с помощью молнии.

⚠ Предупреждение: убедитесь, что воздушный шланг и провода не переплетаются при подключении.

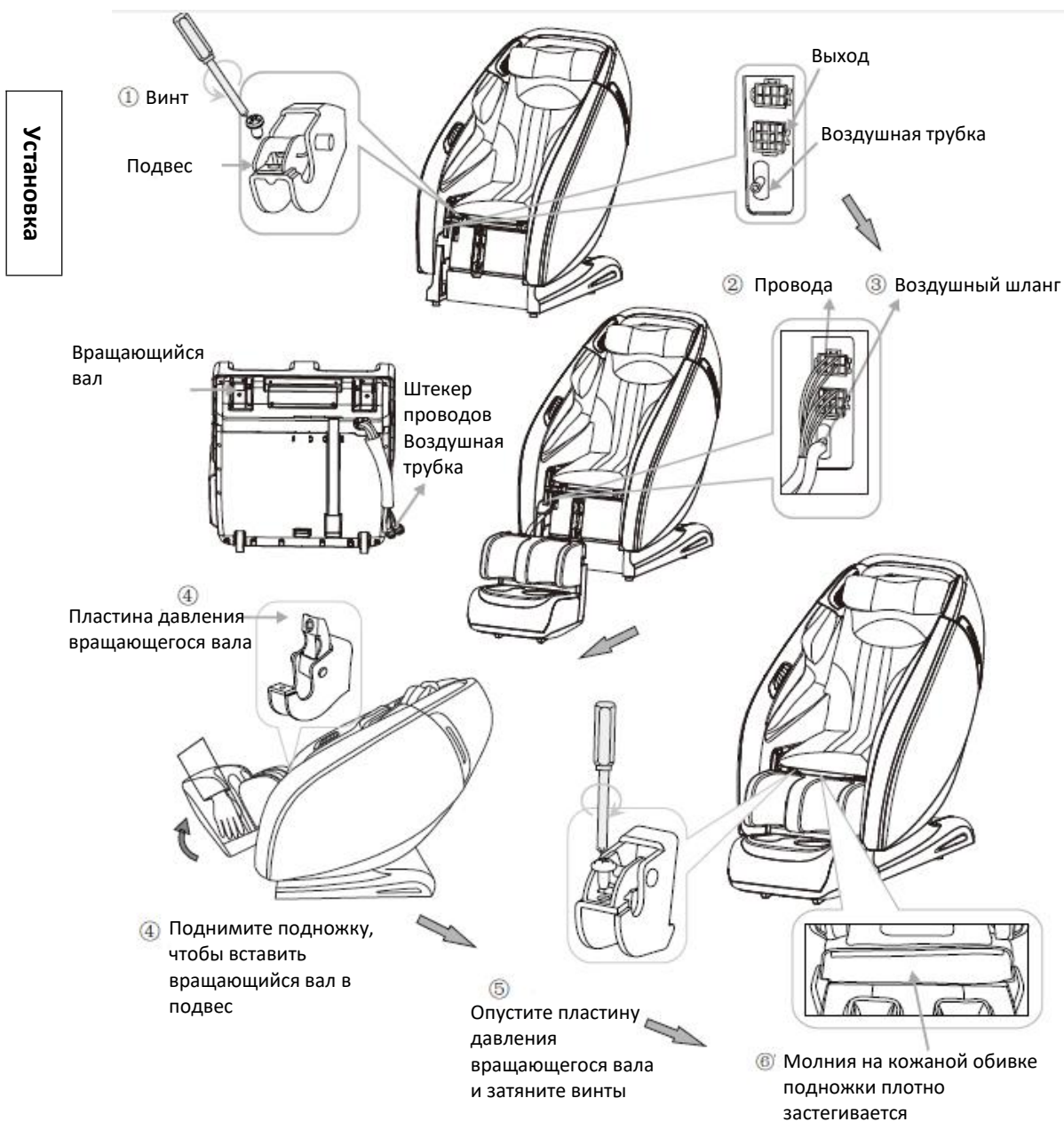

Установка (6)

Шаг 7. Сброс настроек кресла

- 1 Подключите кабель в отверстие А в блоке питания, как показано на рисунке.
- 2 Вставьте штекер кабеля в выход.
- 3 Нажмите на переключатель в задней части блока питания (переведите в положение ВКЛ/ВЫКЛ «I/O», надавите вниз, чтобы включить кресло).
- 4 Выключите кресло, спинка перейдет в вертикальное положение



Убедитесь, что переключатель выключен, прежде чем вставлять штекер кабеля в выход.

★ **Советы**

С целью получения корректных данных тестирования тела и наилучшего эффекта от массажа, сев в кресло, поместите голову таким образом, чтобы нижний край подголовника находился на уровне ушей, прежде чем пристегивать элементы к

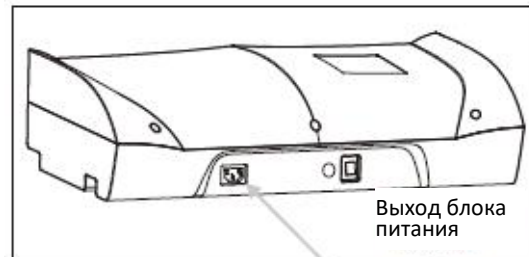

Вставьте шнур питания в выход блока питания

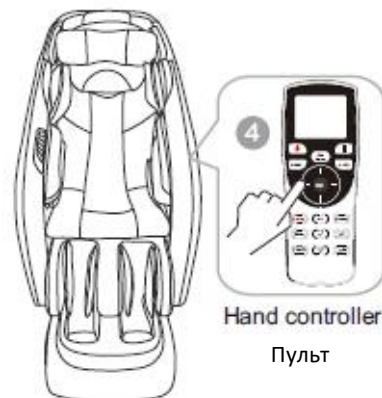
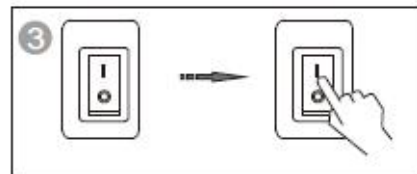

спинке.

Установка

Помещение



Внимание



Не используйте кресло во влажных помещениях: у бассейна, в ванной комнате во избежание протечки или удара током.



Не используйте кресло под прямыми солнечными лучами или при воздействии высоких температур, во избежание износа обивки.



Установите кресло на ровной поверхности, во избежание падения, шума или других проблем во время использования кресла.

Проверка пространства перед креслом

Проверьте пространство перед креслом, когда спинка опущена, а подножка выдвинута. Убедитесь, что рядом нет людей, животных и прочих предметов.



Массаж

- Проверка подключения кабеля и вилки

(1) Всегда протирайте пыль с вилки сухой тканью.

(2) Не переламывайте, не ремонтируйте, не складывайте, не растягивайте, не завязывайте, не ставьте тяжелые предметы (особенно кресло) на шнур питания.

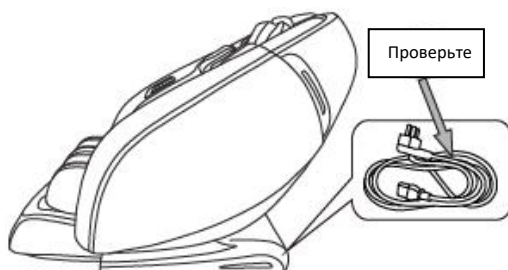

Проверка помещения

- Пространство для использования кресла
 - Вплотную к стене.
Советы: не менее 1 см от стены.

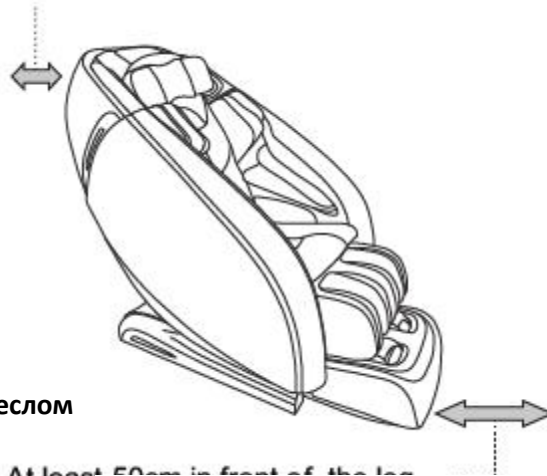

- Не менее 50 см перед ногами.

- Проверка окружающего пространства

Когда спинка откинута или подножка выдвинута, обратите внимание на:

- (1) Нет ли людей впереди и позади.
- (2) Площадь пространства.

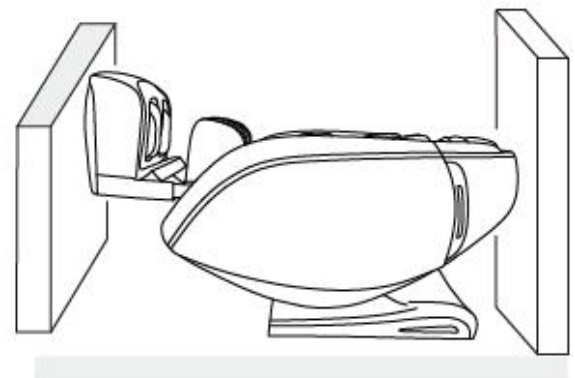
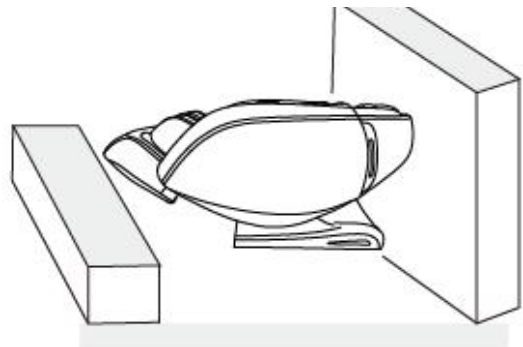

Перемещение кресла



Внимание

Не перемещайте кресло во время работы, во избежание несчастных случаев или повреждений

Перемещение

- * Скрутите кабели и положите их в сидение, во избежание их повреждения при перемещении.
- * Если вы уроните кресло, внутренние элементы могут повредиться.
- * Не используйте нижний ролик на деревянном полу или полу из другого легко повреждаемого материала.
- * Поднимать кресло должны двое взрослых лю
- * Убедитесь, что питание выключено, а вилка не перевести кресло в вертикальное положение, о пол)



Нормальное перемещение

- 1 Надавите на подголовник, чтобы кресло встало на задние ролики. Затем толкайте кресло в желаемое место и медленно опустите.

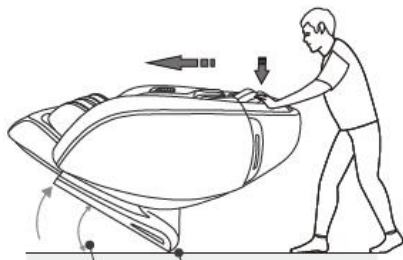

Не более 40 градусов Ролик



Придерживайте опору для ног, чтобы г (как показано на рисунке), чтобы избежать кожаной обивке.

При опускании спинки во время массажа подлок нельзя.

Регулировка перед массажем

• Перед регулировкой

Убедитесь, что ролики массажного механизма остановлены в верхней части спинки, а затем медленно присаживайтесь в кресло.



- * Как избежать травм от неправильного положения массажной головки: если массажная головка не может найти положение плеч при определении акупунктурных точек, она по умолчанию перейдет в среднюю часть спинки.

Правильное положение:

Опустите спину на спинку кресла, а голову на подголовник.

Пульт подаст один звуковой сигнал, когда начнется процесс сканирования тела. Когда вы услышите этот звуковой сигнал, вы можете нажать кнопку вверх/вниз на пульте, для ручной регулировки положение плеч.

- * Неправильное определение положения плеч может повлиять на комфорт от массажа.

- **Совет:** если вам кажется, что массаж недостаточно сильный, вы можете убрать подушку и плечевую подушку.

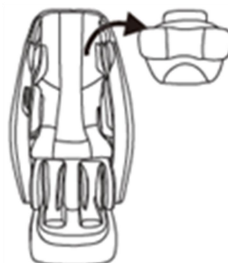







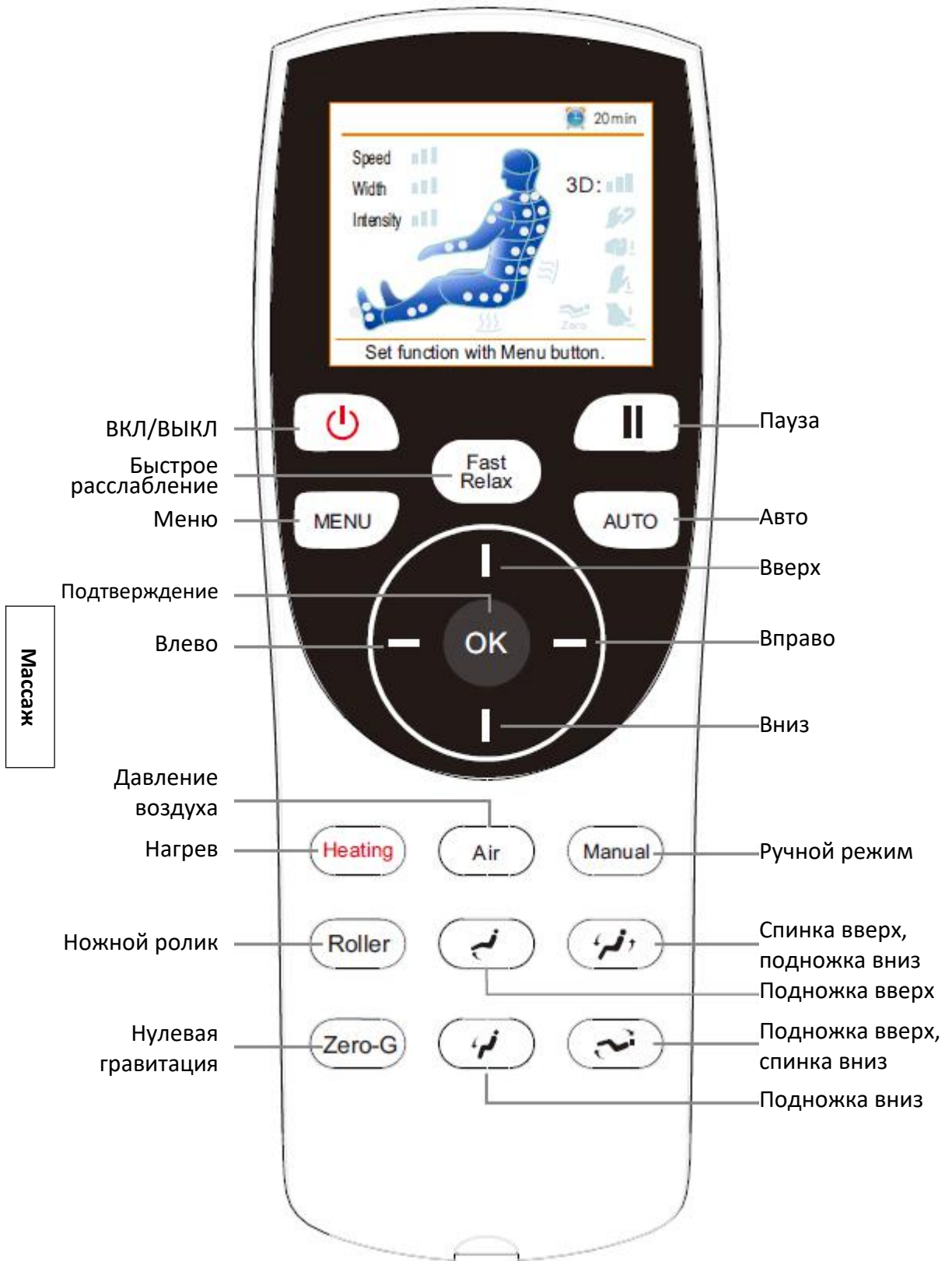









Массажное кресло тяжелое, при продолжительном использовании оно может испортить ваше напольное покрытие. Постелите одеяло или другую мягкую ткань, чтобы защитить пол.

17 Ручное управление

Ручное управление



	1. Нажатие кнопки ВКЛ/ВЫКЛ в режиме ожидания включит массажное кресло. После этого нажмите кнопку «Меню» или другую кнопку, чтобы выбрать любую автоматическую программу массажа. Массажное устройство определит высоту плеч и начнет массаж. Нажатие кнопки ВКЛ/ВЫКЛ во включенном состоянии выключит массажное кресло и вернет его в изначальное положение. Подножка опустится в самую нижнюю позицию, спинка поднимется вверх, пульт управления выключится через 3-5 секунд.
	2. Нажмите эту кнопку во включенном состоянии, чтобы остановить все функции. Нажмите еще раз, чтобы продолжить работу.
	3. Нажмите эту кнопку во включенном состоянии, чтобы запустить автоматическую программу массажа «быстрое расслабление». Время работы по умолчанию – 8 минут.
	4. Нажмите эту кнопку на главном экране, чтобы перейти на экран меню. Пользователь может устанавливать различные функции для массажного кресла. Нажмите ее на экране Меню, чтобы вернуться на главный экран.
	5. Каждое нажатие этой кнопки во включенном состоянии переключает по кругу ряд автоматических программ в следующем порядке: «Утренняя рутина», «Сладкий сон», «Тайский массаж», «Комфорт», «Китайский массаж». Соответствующий режим отображается на экране.
	6. Есть четыре кнопки направления: вверх, вниз, влево и вправо. На экране меню она используется для навигации: нажмите вверх или вниз для быстрого перехода по пунктам меню, нажмите влево или вправо для перехода в предыдущее и следующее меню. Кнопки вверх и вниз: используются для ручной регулировки положения массажного устройства во время определения высоты плеч и фиксированного точечного массажа; регулировка точечного положения роликов: на главном экране после завершения определения высоты плеч. Также с помощью этих кнопок можно регулировать выдвижение подножки. Кнопки влево и вправо: кнопка влево на главном экране позволяет регулировать давление воздуха, кнопка вправо включает/выключает оповещение об ошибке, когда кресло не находится в ручном режиме; в ручном режиме эта кнопка позволяет регулировать скорость массажа, а также выключать оповещение.
	7. Нажмите эту кнопку на экране меню для подтверждения выбора пункта меню или перехода в следующее меню. В других режимах нажатие этой кнопки активирует регулировку подножки.
	8. Нажмите эту кнопку во включенном состоянии для включения прогрева ног, сидения, поясницы и спины, а также управления функцией прогрева.
	9. Нажмите эту кнопку во включенном состоянии, чтобы выбрать: все тело, верхняя часть, нижняя часть, стоп.
	10. Нажмите эту кнопку во включенном режиме: каждое нажатие переключает виды ручных программ. На выбор представлено 5 видов массажа: «Разминание», «Постукивание», «Похлопывание», «Комбо», «Массаж шиацу», на экране отображается соответствующий вид массажа.
	11. В режиме автоматического массажа во включенном состоянии нажатие этой кнопки включает работу роликов в двух вариантах: ноги и ступни, все тело. Скорость работы роликов переключается между режимами быстро, медленно и выключено; в других режимах нажатие этой кнопки приведет к включению режима «ноги и ступни», скорость движения – «быстро».
	12. Нажимайте эту кнопку, чтобы подножка начала подниматься. Отпустите кнопку, подножка прекратит двигаться. При регулировании положения сидения на экране пульта управления отображается процесс регулировки - ***.
	13. Нажимайте эту кнопку, чтобы спинка начала подниматься, а подножка опускаться. Отпустите кнопку, спинка и подножка прекратят двигаться. При регулировании положения сидения на экране пульта управления отображается процесс регулировки - ***.
	14. Нажмите эту кнопку во включенном состоянии, чтобы достичь эффекта нулевой гравитации; нажмите кнопку еще раз, чтобы массажное кресло перешло в режим по умолчанию. У значка нулевой гравитации на главном экране будет отображаться текущее состояние нулевой гравитации.
	15. Нажимайте эту кнопку, чтобы подножка начала опускаться. Отпустите кнопку, подножка прекратит двигаться. При регулировании положения сидения на экране пульта управления отображается процесс регулировки - ***.
	16. Нажимайте эту кнопку, чтобы спинка начала опускаться, а подножка подниматься. Отпустите кнопку, спинка и подножка прекратят двигаться. При регулировании положения сидения на экране пульта управления отображается процесс регулировки - ***.

19 Ручное управление

Описание изображений на ЖК-экране

Главное меню



Нажмите кнопку «ВКЛ/ВЫКЛ» во включенном состоянии, прозвучит один сигнал. На ЖК-экране отобразится экран запуска, а спустя 2-3 секунды отобразится главное меню, массажное кресло войдет в режим ожидания. На главном экране будут показаны: положение, вид, время массажа, текущее состояние массажа и т. д. Вся информация будет периодически обновляться после начала работы кресла.

- М — Разминание
- а — Похлопывание
- с — Постукивание
- а — Шиацу
- ж — Нулевая гравитация
- ж — Остаток времени



Положение массажа

- Скорость массажа (Медленная, Средняя, Быстрая)
- Ширина массажа (узко, средне, глубоко)
- Интенсивность воздуха (Слабая, Средняя, Высокая)
- 3D (3 уровня)



Экран меню

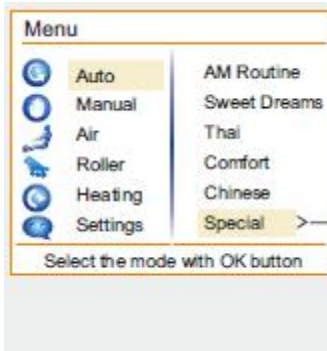

Массаж

Нажмите кнопку «Меню» на главном экране, чтобы перейти в меню для настройки функций массажа. Нажмите кнопку «Меню» на экране меню, чтобы выйти и вернуться на главный экран.

Автоматический массаж: нажмите кнопку «Меню», курсор остановится на программах автоматического массажа. Нажмите ОК, чтобы выбрать один из семи доступных режимов: Утренняя рутина, Сладкий сон, Тайский массаж, Комфорт, Китайский массаж и Специальный. Специальный автоматический режим включает 4 режима: Спортивный режим, Шопоголик, Шея и плечи, Спина и поясница.

- Спортивный режим
- Шопоголик
- Шея и плечи
- Спина и поясница

Ручной: Выберите массаж в ручном режиме, нажмите кнопку ОК. Доступно 5 функций: режим, позиция, ширина, скорость и 3D-массаж. Выберите соответствующую функцию и нажмите ОК для выхода в следующее меню, а затем выберите необходимый метод и позицию массажа, отрегулируйте ширину, скорость и интенсивность 3D.

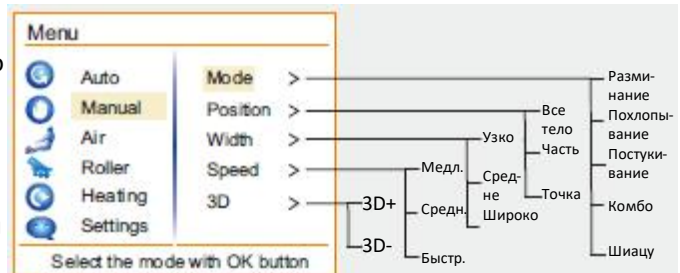

Когда массажное кресло находится в режиме точечного массажа, пользователь может использовать кнопку вверх/вниз для регулировки позиции массажа. Информация о «регулировке положения массажа» будет отображаться в нижней части экрана.

Область: массажное устройство будет совершать возвратно-поступательные движения в рамках диапазона выбранного места.

Примечание:

1. При выборе режима массажа положение по умолчанию – Все тело. Необходимо провести сканирование тела.
2. После определения высоты плеч возможна регулировка позиции, скорости и ширины массажа.

Описание изображений на ЖК-экране

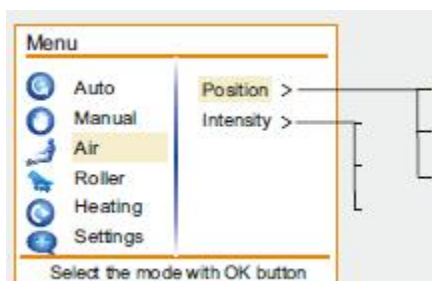

Воздушная подушка: Нажмите кнопку «Меню» и выберите пункт «Воздушная подушка». Затем нажмите ОК. Доступно два варианта: положение и интенсивность. Выберите соответствующую функцию и нажмите ОК, чтобы войти в следующее меню и выбрать другую функцию для ног: Верхняя часть Нижняя часть

Слабо
Сред-не
Мощ-но

Нажмите кнопку «Меню», выберите Ролик для ног с помощью стрелок. Нажмите ОК, чтобы выбрать «Быстро», «Мягко» или «Стоп» и снова нажмите ОК.



Массаж

Данная функция не работает во время массажа рук и плеч. В автоматическом режиме массажа ног, ступней или всего тела данная функция доступна. В других режимах необходимо выбрать массаж ног и ступней быстро и мягко, скорость роликов увеличится.

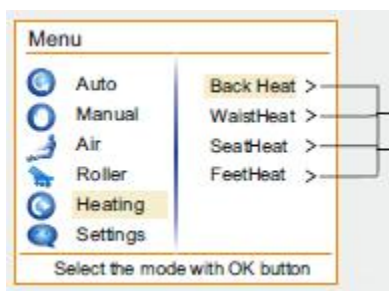

Прогрев: Нажмите кнопку «Меню», выберите Нагрев с помощью стрелок. Вы можете выбрать один из следующих вариантов: прогрев спины, прогрев поясницы, прогрев сидения и прогрев стоп. Для каждой функции есть два варианта: старт, стоп. На экране отображается соответствующий статус прогрева.

Параметры: Нажмите кнопку «Меню»; выберите параметры с помощью стрелок: вы можете выбрать выдвигание и время.

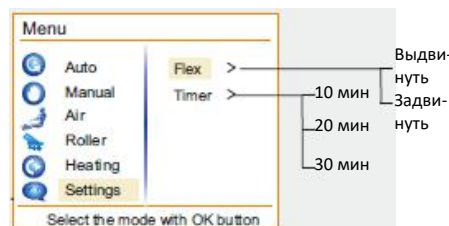

Подножка: Выдвигание подножки: выдвигание подножки, сбор подножки и остановка операции. После нажатия кнопки ОК действие начинается, а при повторном нажатии – прекращается.

Таймер: «10 мин», «20 мин», «30 мин» на выбор; время работы по умолчанию – 20 минут. По истечению времени питание автоматически выключится.

После включения при первом использовании автоматической программы, массажное кресло начнет определение акупунктурных точек, а на экране отобразится «поиск акупунктурных точек». После окончания определения акупунктурных точек прозвучит 5 коротких сигналов (1 раз в секунду). Тем временем массажное устройство перейдет в плечевое положение. Если точки пользователя определены неверно, нажмите вверх или вниз для регулировки. Во время регулировки на экране отобразится «регулировка акупунктурных точек». Время работы по умолчанию 20 минут (массажное кресло выключится и вернется в стартовое положение после окончания массажа).



Эксплуатация пульта управления

Массаж



	<p>1. Кнопка запуска. Функции данной кнопки аналогичны такой же кнопке на главном пульте: для активации после нажатия требуется порядка 3 секунд. Индикатор: 1. Включение, горит во время паузы; 2. Горит в течение 5 секунд в режиме ожидания, в противном случае не горит.</p>
	<p>2. Во включенном состоянии, если режим растяжения не был активирован ранее, нажатие этой кнопки запустит режим растяжения, в противном случае она не будет работать. Индикатор: горит в процессе растяжения, в противном случае не горит.</p>
	<p>3. Во включенном состоянии, если режим «традиционная китайская медицина» не запущен, нажатие этой кнопкой запустит режим «традиционная китайская медицина», в противном случае она не будет работать. Индикатор: горит в процессе работы режима «традиционная китайская медицина», в противном случае не горит.</p>
	<p>4. Во включенном состоянии, если режим массажа всего тела давлением воздуха не запущен, нажатие этой кнопкой запустит режим массажа всего тела давлением воздуха, в противном случае она не будет работать. Индикатор: горит в процессе работы режима массажа всего тела давлением воздуха, в противном случае не горит.</p>
	<p>5. При каждом нажатии этой кнопки во включенном состоянии на экране отображается +5. В общей сложности можно добавить до 30 минут. После 4 нажатий работать не будет.</p>
	<p>6. Нажатие этой кнопки во включенном состоянии приводит кресло в положение нулевой гравитации. Нажмите эту кнопку еще раз, чтобы вернуть кресло в рабочее положение.</p>

ВКЛ/ВЫКЛ

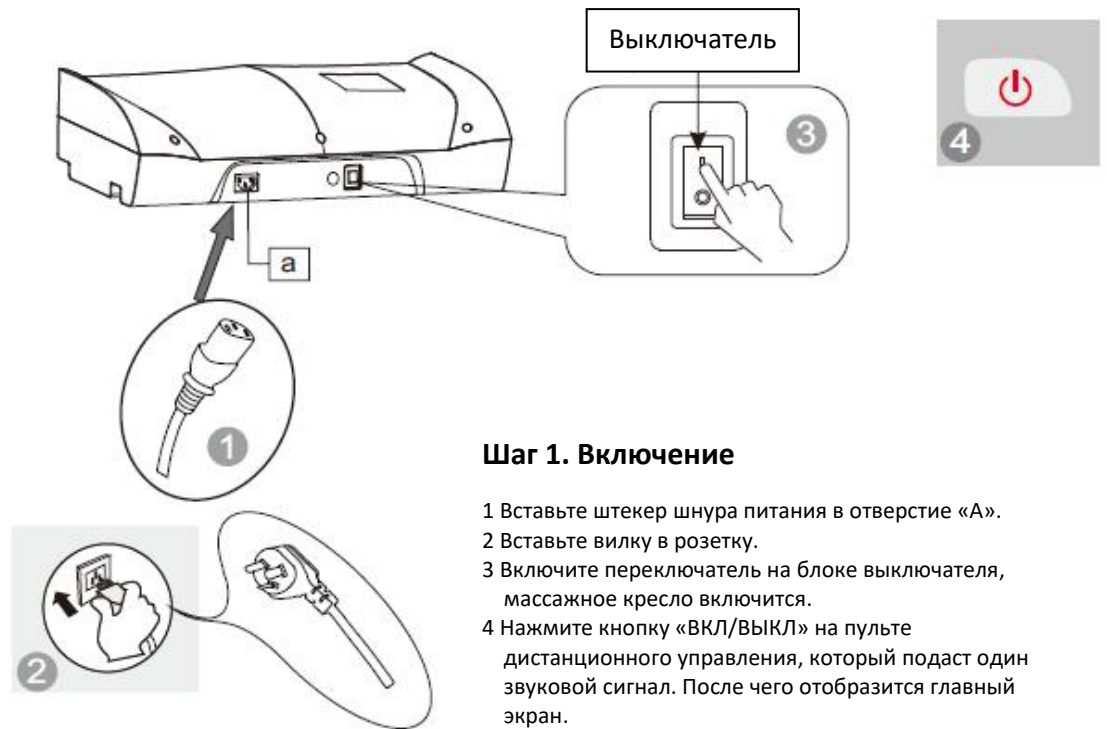

Шаг 1. Включение

- 1 Вставьте штекер шнура питания в отверстие «А».
- 2 Вставьте вилку в розетку.
- 3 Включите переключатель на блоке выключателя, массажное кресло включится.
- 4 Нажмите кнопку «ВКЛ/ВЫКЛ» на пульте дистанционного управления, который подаст один звуковой сигнал. После чего отобразится главный экран.

Шаг 2. Массаж

Массаж

- 1 Управляйте тренажером в соответствии с инструкцией по эксплуатации пульта управления. Что касается методов массажа, см. раздел «Использование пульта».
- 2 По окончании массажа, массажное устройство вернется в положение по умолчанию, а на пульте управления отобразится «Выключение».

Пульт дистанционного управления



Шаг 3. Выключение питания

- 1 Когда кресло включено, нажмите кнопку ВКЛ/ВЫКЛ для выключения массажного кресла. Оно автоматически вернется в изначальное положение.
- 2 Выключите переключатель в нижней части спинки кресла, после того как ролики вернуться в первоначальное положение.
- 3 Отключите вилку из розетки.

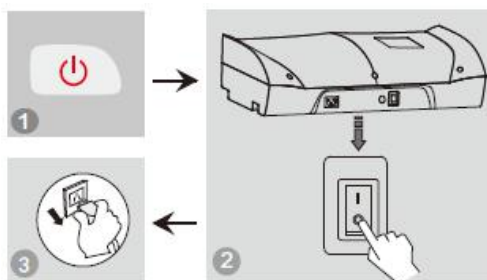

предосторожности

1. Перед использованием поднимите подушку сидения и т.д., чтобы проверить, не поврежден ли пластик. При наличии повреждения прекратите использование, отключите кресло и обратитесь за ремонтом.
2. Подключайте кресло только в подходящую розетку.



Предупреждение

1. Перед посадкой убедитесь, что между подлокотниками, подножкой, спинкой и сидением кресла ничего не зажато.
2. Убедитесь, что перед использованием настройки кресла были сброшены.
3. Не стойте на кресле во время использования.

Изображение функций

<p>Поднятие ног</p> <p>Нажмите эту кнопку на пульте управления, подножка начнет подниматься. Отпустите кнопку, подножка перестанет двигаться и зафиксируется в данном положении.</p> 	<p>Выдвигание и задвигание подножки</p> <p>Угол подножки регулируется автоматически под любую величину. Подножка может автоматически выдвигаться и задвигаться в диапазоне до 22 см.</p> 
<p>Опускание ног</p> <p>Нажмите эту кнопку на пульте управления, подножка начнет опускаться. Отпустите кнопку, подножка перестанет двигаться и зафиксируется в данном положении.</p> 	<p>Массаж рук</p> <p>Подлокотники оснащены встроенной функцией массажа давлением. Положите руки в воздушные подушки, когда они еще не надуты. После надувания воздушных подушек начинается массаж рук и кистей. Независимо от положения сидения вы всегда можете испытать комфортный массаж рук.</p> 
<p>Поднятие ног и опускание спинки</p> <p>Нажмите эту кнопку на пульте управления, спинка начнет опускаться, а подножка подниматься. Отпустите кнопку, спинка и подножка перестанут двигаться и зафиксированы в данном положении.</p> 	<p>Массаж плеч</p> <p>В области плеч на кресле расположены многослойные воздушные подушки. Благодаря им достигается массаж плеч с растяжением, что облегчает боль в плечах.</p> 
<p>Поднятие спинки и опускание ног</p> <p>Нажмите эту кнопку на пульте управления, спинка начнет подниматься, а подножка опускаться. Отпустите кнопку, спинка и подножка перестанут двигаться и зафиксированы в данном положении.</p> 	<p>Массаж ног</p> <p>Подножка оснащена функциями массажа роликами и воздушными подушками для стимуляции стоп. Такая стимуляция регулирует и восстанавливает функции внутренних органов, а также повышает иммунитет и сопротивляемость организма.</p> 

Массаж



1. Убедитесь, что рядом со спинкой нет людей, животных и других предметов во избежание неожиданных травм или повреждения имущества.
2. При регулировке спинки внимательно следите за промежутком между спинкой и подлокотником.
3. Во время движения подножки не становитесь на нее и не вставайте с сидения, а также не мешайте движению подножки во избежание повреждения кресла.
4. Ознакомьтесь с инструкцией по эксплуатации.

Хранение массажного кресла

1. Убедитесь, что рядом со спинкой и подножкой нет людей, животных и других предметов.

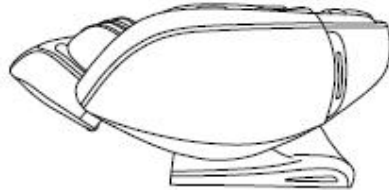

2. Верните спинку и подножку в нормальное положение с помощью пульта управления (или нажмите кнопку ВКЛ/ВЫКЛ, чтобы спинка и подножка вернулись в нормальное положение)



3. После того как кресло вернется в вертикальное положение, положите пульт в карман на правом подлокотнике.

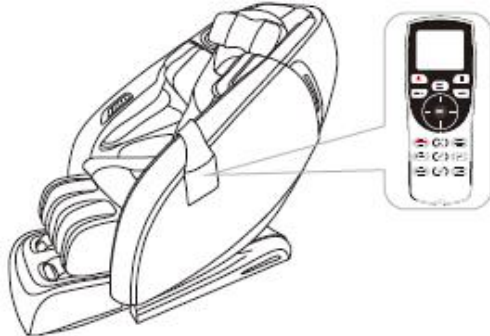

4. Отключите питание.

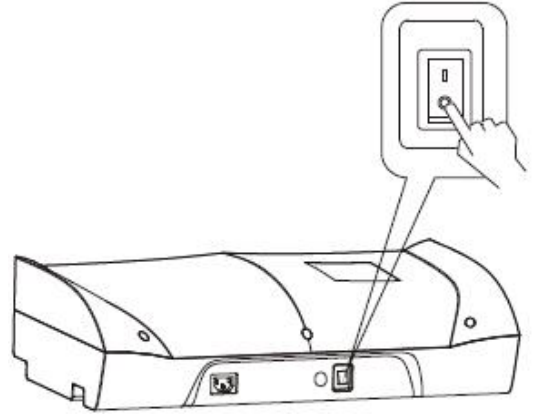

5. Отключите вилку от розетки. (Внимание! держите вилку при отключении)



6. При необходимости протрите кресло.



Внимание!

- После использования нажмите ВКЛ/ВЫКЛ для окончания работы и дождитесь возвращения кресла в нормальное положение.
- Убедитесь, что питание кресла отключено во избежание неожиданных травм детей или животных.
- После использования отключите питание, а затем отключите кресло от сети. Избегайте попадания влаги, грязи и повреждения изоляции.

Синтетическая кожа

Общая очистка

Очищайте кресло чистой мягкой сухой тканью.



Не используйте растворитель, бензин, спирт и другие химикаты.



Если испачкалась кожа

- 1 Обмакните мягкую ткань в 3-5% раствор нейтрального чистящего средства, выжмите, а затем мягко очистите пятна на поверхности кресла.
- 2 Прополощите ткань, выжмите и сотрите моющее средство с поверхности кресла.



- 3 Мягко очистите сухой тканью.
- 4 Дайте поверхности высохнуть (использование фена запрещается).

Тканевые части

- 1 Обмакните мягкую ткань в нейтральное чистящее средство, выжмите, а затем мягко очистите тканевую поверхность кресла.

- Не используйте растворитель, бензин, спирт и другие химикаты.

- 2 Потрите загрязнения щеткой с нейтральным чистящим средством (избегайте чрезмерного давления)

- * Чрезмерное давление может привести к повреждению ткани.

- 3 Протрите влажной выжатой тканью.
- 4 Дайте высохнуть.



Пластиковые детали

- 1 Обмакните мягкую ткань в нейтральное чистящее средство, выжмите, а затем мягко очистите тканевую поверхность кресла.
- 2 Протрите влажной выжатой тканью.
- 3 Дайте высохнуть.

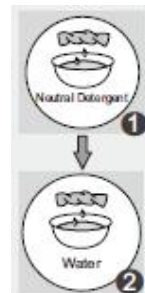

Очистка пульта

- 1 Протрите мягкой выжатой тканью.
- 2 Дайте высохнуть.



Не используйте растворитель, бензин, спирт и другие химикаты.



Пульт дистанционного управления



Про очищение

- Перед очищением отключите кресло от сети; не трогайте вилку мокрыми руками.
- Перед подключением вилки в розетку убедитесь, что у вас сухие руки.
- При несоблюдении вышеприведенных инструкций пользователь может получить удар электрическим током или

Часто задаваемые вопросы и решение проблем

Проблема	Возможная причина	Решение
Массажное кресло не работает после включения питания.	Проверьте, включен ли переключатель.	Откройте пульт управления.
	Не выбран режим массажа.	Выберите режим массажа.
	Проверьте, плотно ли вилка вставлена в розетку.	Убедитесь, что вилка вставлена в розетку.
	Шнур или втулка повреждены.	Обратитесь к производителю или одобренному им технику для проверки или замены.
	Перегорел предохранитель.	Замените предохранитель на аналогичный.
	Неисправность в проводке.	Обратитесь к одобренному технику для проверки или замены
Во время работы кресло издает странные звуки.	Это звук воздушного насоса, двигателя или механических частей.	Это нормальный звук, не обращайтесь на него внимания.
Правый и левый ролик остановились на разной высоте.	Массажные ролики работают по очереди.	Это нормально, не обращайтесь внимания.
Звук во время работы внезапно становится громче.	Проверьте, не работает ли кресло слишком долго.	Отключите питание, чтобы массажное кресло отдохнуло в течение получаса перед следующим периодом работы.
	Внутренние детали стачиваются из-за продолжительной работы. Это нормально.	Обратитесь к одобренному технику для проверки и ремонта.
Массаж внезапно остановился во время работы.	Внезапное отключение.	Снова подключите питание.
	Время работы закончилось.	Отключите питание, чтобы массажное кресло отдохнуло в течение получаса перед следующим периодом работы.
Спинка и подножка не опускаются.	Проверьте, нет ли каких-либо препятствий; перегрузка кресла; в целях безопасности массажное кресло иногда может отключаться.	Уберите препятствия; отключите питание, чтобы массажное кресло отдохнуло в течение получаса перед следующим периодом работы.
Кресло не возвращается в изначальное положение.	Чрезмерное время работы; время работы окончено.	Обратитесь к производителю или одобренному им технику для проверки или замены.
Шнур питания или вилка нагреваются.	Возможна перегрузка устройства.	Отключите питание, чтобы массажное кресло отдохнуло в течение получаса перед следующим периодом работы.
	Другие неисправности.	Прекратите использование, обратитесь к одобренному технику за помощью.

Прочее



Примечание: если проблемы не вызваны ни одной из вышеприведенных причин, отключите переключатель и вилку из розетки, а затем свяжитесь с производителем или агентом по обслуживанию для ремонта кресла.

Технические данные

Название	Массажное кресло	Мощность	260Вт
Модель	RK1906	Вес нетто/ Вес брутто	Корпус: 71кг / 90,4кг Подлокотники: 23кг / 28,6кг Подножка и опора для ног: 28кг / 31,1 кг
Входящее напряжение	АС120В, 60Гц АС220В, 50/60Гц АС240В, 50Гц		
Класс безопасности	Класс I	Размер упаковки	Корпус: 1490x780x940мм Подлокотники: 1270x440x800мм Подножка и опора для ног: 600x575x615мм (Д x Ш x В)