

# Bestway®

[www.bestwaycorp.com](http://www.bestwaycorp.com)  
Visit Bestway YouTube channel 





# WARNING / ATENÇÃO / ADVERTENCIA / ACHTUNG / VAROITUS WAARSCHUWING / AVVERTENZA / ATTENTION / ΠΡΟΕΙΔΟΠΟΙΗΣΗ ВНИМАНИЕ / OSTRZEŻENIE / FIGYELMEZTETÉS / VARNING

smooth out the bottom  
suavizar o fundo  
suavizar la parte inferior  
glätten den Boden  
tasoittaa pohjaan

glad uit de bodem  
appianare il fondo  
lisser le fond  
ΕΞΟΜΑΛΥΝΕΙ ΤΟ ΠΥΘΜΕΝΑ  
сгладить нижней

wygładzić dna  
elsimítására az alsó  
jämna ut botten

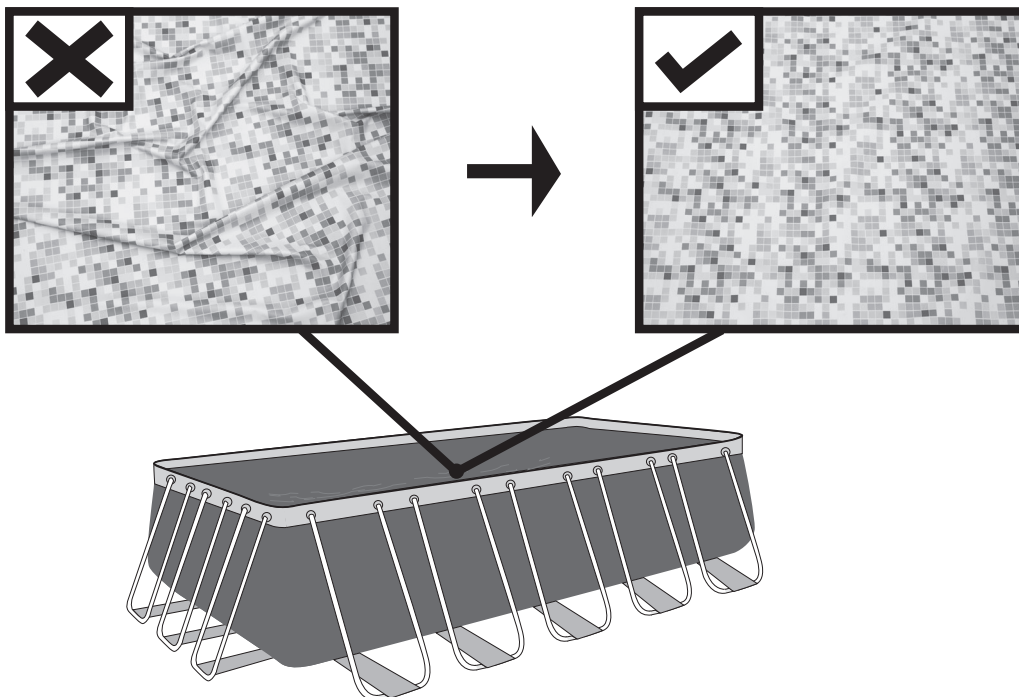

Put 1" to 2" water in the pool to cover the floor. Once pool floor is slightly covered, gently smooth out all wrinkles. Start in the center of the pool and work your way clockwise to the outside.

Encher a piscina com uma quantidade de água suficiente para cobrir a superfície (de 2 a 5 cm). Uma vez que a superfície estiver levemente coberta, eliminar todas as dobras presentes, começando pelo centro da piscina e continuando, no sentido horário, em direção à parte externa.

Ponga de 1" a 2" de agua en la piscina para cubrir el suelo. Cuando la piscina esté un poco cubierta, alise suavemente las arrugas. Comience desde el centro de la piscina y trabaje en sentido horario hacia el exterior.

Füllen Sie 1" bis 2" Wasser in den Pool, so dass der Boden bedeckt ist. Glätten Sie vorsichtig alle Falten sobald der Poolboden leicht bedeckt ist. Beginnen Sie in der Mitte des Pools und arbeiten Sie im Uhrzeigersinn zur Außenseite.

Laita altaaseen 2,5 - 5cm:n kerros vettä pohjan peittämiseksi. Kun altaan pohja on peittynyt, silitä varovasti kaikki rypyt. Aloita keskeltä ja etene myötäpäivään laidoille.

Doe 1" tot 2" water in het zwembad, net voldoende om de bodem onder water te zetten. Wanneer dit gebeurd is worden alle rimpels voorzichtig gladgestreken. Begin in het midden van het zwembad en ga zo rechtsom naar de rand toe.

Riempire la piscina con una quantità d'acqua sufficiente a coprire la superficie (da 2,5 a 5cm) Una volta piscina verso l'esterno muovendosi in senso orario. eseguita questa operazione, eliminare tutte le pieghe presenti sulla superficie partendo dal centro della.

Mette quelques centimètres d'eau dans la piscine pour couvrir le sol. Une fois que le sol de la piscine est légèrement recouvert, lissez tous les plis. Commencez par le centre de la piscine et continuez dans le sens des aiguilles d'une montre vers l'extérieur.

ΒΑΛΤΕ 1" ΕΩΣ 2" ΝΕΡΟ ΣΤΗΝ ΠΙΣΙΝΑ ΓΙΑ ΝΑ ΚΑΛΥΨΕΤΕ ΤΟ ΠΑΤΩΜΑ. ΜΟΛΙΣ ΚΑΛΥΦΘΕΙ ΕΛΑΦΡΑ ΤΟ ΠΑΤΩΜΑ ΤΗΣ ΠΙΣΙΝΑΣ, Ο ΕΓΚΑΤΑΣΤΑΤΗΣ ΠΡΕΠΕΙ ΝΑ ΙΣΙΩΣΕΙ ΟΛΕΣ ΤΙΣ ΠΤΥΧΕΣ. ΞΕΚΙΝΗΣΤΕ ΑΠΟ ΤΟ ΚΕΝΤΡΟ ΤΗΣ ΠΙΣΙΝΑΣ ΚΑΙ ΣΥΝΕΧΙΣΤΕ ΔΕΞΙΟΣΤΡΟΦΑ ΠΡΟΣ ΤΑ ΕΞΩ.

Налейте немного воды в бассейн так, чтобы она покрывала дно на 3-5 сантиметров. Когда вода налита, аккуратно расправьте складки dna. Начинайте с центра бассейна и двигайтесь к краям по часовой стрелке.

Puść wodę do basenu o głębokości 1" - 2", aby jej warstwa zakryła dna basenu. Jeśli dna basenu jest już trochę zakryte wodą, delikatnie wygładź wszystkie jego fałdy. Zaczynj od środka basenu i idąc w kierunku zgodnym z ruchem wskazówek zegara, podążaj do brzegu basenu.

A medencébe engedjen 1" - 2" mélységű vizet, hogy az a medence fenekét befedje. Ha a medence alján egy kis mennyiségű víz található, a gyűrődéseket finoman egyenesítse ki. A medence közepétől kezdje és az óramutató járásával megegyezően haladjon a medence szélé felé.

Häll 1" till 2" vatten i poolen för att täcka golvet. Då poolgolvet är något täckt, ska du släta ut alla veck. Börja i mitten av poolen och arbeta dig medsols utåt.

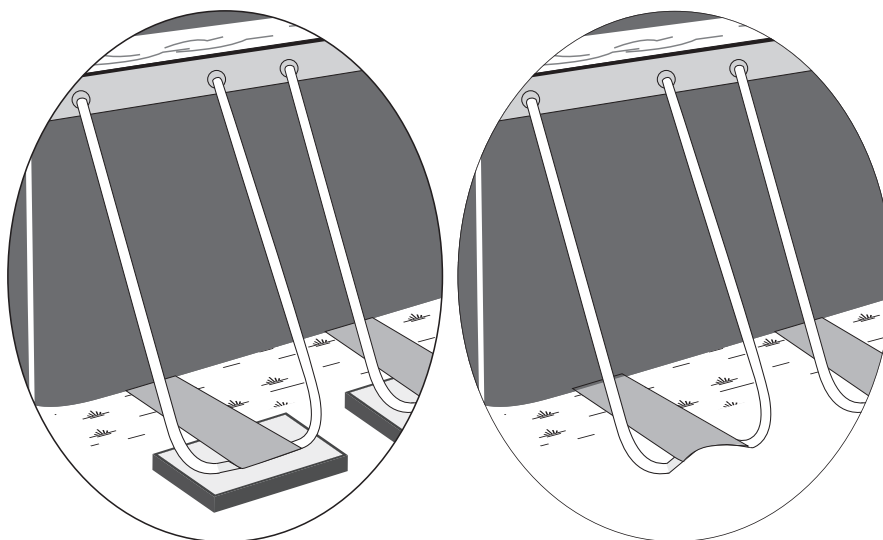

Do not assemble on soft lawn. If you must assemble the pool on a soft surface, timber boards must be placed under the feet of the vertical supports to spread the load.

Não monte num relvado macio. Se necessitar de montar a piscina numa superfície macia, as placas de madeira devem ser colocadas sob os pés dos suportes verticais para distribuir o peso.

No la monte sobre un terreno blando. Si debe montar la piscina sobre un terreno blando, coloque tableros de madera bajo los pies de los soportes verticales para repartir el peso.

Bitte beachten Sie beim Aufstellen, dass weicher Rasen als Untergrund ungeeignet ist. Bei weichem Untergrund müssen Bretter unter die Füße der vertikalen Träger als Lastverteilung gelegt werden.

Ärge pange kokku pehmel murul. Kui olete sunnitud basseini kokku panema pehmel pinnal, tuleb koormuse jaotamiseks asetada vertikaaltugede jalgade alla puitlaud.

Niet monteren op een zacht gazon. Indien u het zwembad moet monteren op een zacht oppervlak moeten er houten plankjes onder de voeten van de verticale steunen geplaatst worden om de belasting te spreiden.

Non montare su prati soffici. Se la piscina deve essere montata su una superficie morbida, collocare assi di legno sotto i piedi dei supporti verticali per distribuire il carico.

Ne montez pas la piscine sur une pelouse qui s'enfonce. Si vous devez monter la piscine sur une surface molle, il faut placer des planches en bois sous les pieds des supports verticaux pour répartir la charge.

ΜΗΝ ΣΥΝΑΡΜΟΛΟΓΗΣΕΤΕ ΠΑΝΩ ΣΕ ΜΑΛΑΚΟ ΓΚΑΖΟΝ. ΕΑΝ ΠΡΕΠΕΙ ΝΑ ΣΥΝΑΡΜΟΛΟΓΗΣΕΤΕ ΤΗΝ ΠΙΣΙΝΑ ΠΑΝΩ ΣΕ ΜΙΑ ΜΑΛΑΚΗ ΕΠΙΦΑΝΕΙΑ, ΠΡΕΠΕΙ ΝΑ ΤΟΠΟΘΕΤΗΘΟΥΝ ΣΑΝΙΔΕΣ ΚΑΤΩ ΑΠΟ ΤΑ ΠΕΛΜΑΤΑ ΤΩΝ ΚΑΘΕΤΩΝ ΣΤΗΡΙΓΜΑΤΩΝ ΓΙΑ ΝΑ ΜΟΙΡΑΣΤΕΙ ΤΟ ΦΟΡΤΙΟ.

Не собирать на мягкой поверхности лужайки. Если необходимо собрать бассейн на мягкой поверхности, необходимо поместить деревянные доски под ножки вертикальных стоек, чтобы равномерно распределить вес.

Nie rozkładać produktu na miękkim trawniku. Produkt należy rozkładać na gładkiej powierzchni, w celu rozłożenia ciężaru, pod nóżkami pionowych wsporników należy umieścić drewniane deski.

Ne szerezje össze puha gyepen. Ha lágy felületen kell összeszerelni a medencét, fa léceket kell a függőleges tartóelemek talpai alá helyezni, hogy eloszlassa a terhelést.

Montera ej på mjuk gräsmatta. Om du måste montera poolen på mjukt underlag, måste plankor läggas ut under fötterna på de vertikala stöden för att fördela trycket.

# POWER STEEL™ RECTANGULAR FRAME POOLS OWNER'S MANUAL



## Product Description

Type	Dimension	Kit Type	Accessories
#56629	2.82mx1.96mx84cm (111"x77"x33")	Aboveground swimming pool kit	☑ Filtration System
#56631			
#56441			☑ Ladder ☑ Filtration System
#56442	4.04mx2.01mx1.00m (159"x79"x39.5")	Aboveground swimming pool kit	☑ Filtration System
#56426			
#56251			
#56456			
#56457	4.12mx2.01mx1.22m (162"x79"x48")	Aboveground swimming pool kit	☑ Ladder ☑ Filtration System
#56458			
#56481			☑ Ladder ☑ Filtration System
#56489	4.88mx2.74mx1.22m (16"x9"x48")	Aboveground swimming pool kit	☑ Pool Cover ☑ Ground Cloth
#56390			
#56628	4.88mx4.88mx1.22m (16"x16"x48")	Aboveground swimming pool kit	☑ Ladder ☑ Filtration System ☑ Pool Cover ☑ Ground Cloth
#56465			☑ Ladder ☑ Filtration System
#56466	5.49mx2.74mx1.22m (18"x9"x48")	Aboveground swimming pool kit	☑ Pool Cover ☑ Ground Cloth
#56467			
#56470	6.71mx3.66mx1.32m (22"x12"x52")	Aboveground swimming pool kit	☑ Ladder ☑ Filtration System ☑ Pool Cover ☑ Ground Cloth
#56471			
#56474	7.32mx3.66mx1.32m (24"x12"x52")	Aboveground swimming pool kit	☑ Ladder ☑ Pool Cover ☑ Ground Cloth
#56475			
#56479	9.56mx4.88mx1.32m (31.3"x16"x52")	Aboveground swimming pool kit	☑ Ladder ☑ Pool Cover ☑ Ground Cloth
#56623			
#56625			

## WARNING

Carefully read, understand, and follow all information in this user manual before installing and using the swimming pool. These warnings, instructions, and safety guidelines address some common risks of water recreation, but they cannot cover all risks and dangers in all cases. Always use caution, common sense, and good judgment when enjoying any water activity. Retain this information for future use.

### Non Swimmers safety

- Continuous, active, and vigilant supervision of weak swimmers and non-swimmers by a competent adult is required at all times (remembering that children under five are at the highest risk of drowning).
- Designate a competent adult to supervise the pool each time it is being used.
- Weak swimmers or non-swimmers should wear personal protection equipment when using the pool.
- When the pool is not in use, or unsupervised, remove all toys from the swimming pool and its surrounding to avoid attracting children to the pool.

### Safety devices

- In order to prevent children from drowning, it is recommended to secure the access to the pool with a protection device. In order to prevent children climbing from the inlet and outlet valve, it is recommended to install a barrier (and secure all doors and windows, where applicable) to prevent unauthorized access to the swimming pool.
- Barriers, pool covers, pool alarms, or similar safety devices are helpful aids, but they are not substitutes for continuous and competent adult supervision.

### Safety equipment

- It is recommended to keep rescue equipment (e.g. a ring buoy) by the pool.
- Keep a working phone and a list of emergency phone numbers near the pool.

### Safe use of the pool

- Encourage all users especially children to learn how to swim
- Learn Basic Life Support (Cardiopulmonary Resuscitation - CPR) and refresh this knowledge regularly. This can make a life-saving difference in the event of an emergency.
- Instruct all pool users, including children, what to do in case of an emergency
- Never dive into any shallow body of water. This can lead to serious injury or death.
- Do not use the swimming pool when using alcohol or medication that may impair your ability to safely use the pool.
- When pool covers are used, remove them completely from the water surface before entering the pool.
- Protect pool occupants from water related illnesses by keeping the pool water treated and practicing good hygiene. Consult the water treatment guidelines in the user's manual.
- Store chemicals (e.g. water treatment, cleaning or disinfection products) out of the reach of children.
- Use the signage as outlined below. Signage is to be displayed in a prominent position within 2m of the pool.



Keep children under supervision in the aquatic environment. No diving.

- Removable ladders shall be placed on a horizontal surface.
- Inspective of materials used for swimming pool construction, accessible surfaces have to be checked regularly to avoid injuries.
- Regularly monitor bolts and screws. Remove splinters or any sharp edges to avoid injuries.
- **ATTENTION!** Do not leave the drained pool outside. The empty pool is liable to become deformed and/or displaced due to wind.

- If you have a filter pump, refer to the pump's manual for instructions.

**WARNING!** The pump cannot be used while people are inside the pool!

- If you have a ladder, refer to the ladder's manual for instructions.

**WARNING!** The use of a swimming pool implies compliance with the safety instructions described in the operating and maintenance guide. In order to prevent drowning or other serious injuries, pay particular attention to the possibility of unexpected access to the swimming pool by children under 5 years by securing the access to it, and, during the bathing period, keep them under constant adult supervision.

Please read carefully and keep for future reference





Installation usually takes approximately 20 - 30 minutes with 2-3 people excluding earthworks and filling.

See below for part descriptions.

Components list:



**NOTE:** Some parts already have been installed on the pool.

Below parts are for all sizes of pool.

#01	#02	#03	#04
 X1	 X4	 X1	 X1
Please refer to below table	Underwater Adhesive Repair Patch #F1B417	Hose Adaptor #P6H1419	Drain Valve Cap #P6H1158

2.82mx1.96mx84cm/111"x77"x33"  
4.04mx2.01mx1.00m/159"x79"x39.5"  
4.12mx2.01mx1.22m/162"x79"x48"  
4.88mx2.74mx1.22m/16"x9"x48"

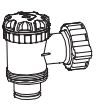
4.88mx4.88mx1.22m/16"x16"x48"  
5.49mx2.74mx1.22m/18"x9"x48"  
6.71mx3.66mx1.32m/22"x12"x52"  
7.32mx3.66mx1.32m/24"x12"x52"  
9.56mx4.88mx1.32m/31.3"x16"x52"

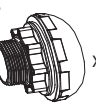
#05	#06	#07	#08
 X2	 X2	 X1	 X1
Stopper #P6H1418	Control Valve #P6H510	Pool outlet Strainer #P6H1323	Pool inlet Strainer #P6H1317

NO.	Name	QTY	Part NO.	Mark	
#01	Liner	1	56629ASS17	#56629 #56631	2.82mx1.96mx84cm/111"x77"x33"
			56251ASS17	#56441 #56442 #56426 #56251	4.04mx2.01mx1.00m/159"x79"x39.5"
			56241ASS17	#56456 #56457 #56458	4.12mx2.01mx1.22m/162"x79"x48"
			56332ASS17	#56481 #56489 #56390	4.88mx2.74mx1.22m/16"x9"x48"
			56626ASS17	#56626 #56628 #56465	4.88mx4.88mx1.22m/16"x16"x48"
			56223ASS17	#56466 #56467	5.49mx2.74mx1.22m/18"x9"x48"
			56272ASS17	#56470 #56471	6.71mx3.66mx1.32m/22"x12"x52"
			56229ASS17	#56474 #56475	7.32mx3.66mx1.32m/24"x12"x52"
			56338ASS17	#56479 #56623 #56625	9.56mx4.88mx1.32m/31.3"x16"x52"

Below parts are for steel frame of pool.

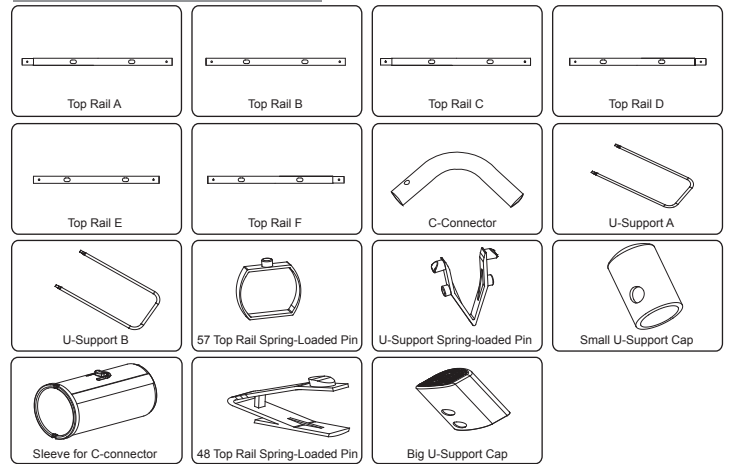

Size of pool	U-Support A		U-Support B		57 Top Rail Spring-Loaded Pin		48 Top Rail Spring-Loaded Pin		No. of Top Rail											
	QTY	Part No.	QTY	Part No.	QTY	Part No.	QTY	Part No.	A	B	C	D	E	F						
2.82mx1.96mx84cm (111"x77"x33")	4	P61573	4	P61574	/	/	4	P61364	2	P61356	2	P61357	2	P61358	2	P61359	/	/	/	/
4.04mx2.01mx1.00m (159"x79"x39.5")	6	P61362	4	P61363	/	/	6	P61364	2	P61356	2	P61357	2	P61358	2	P61359	2	P61360	/	/
4.12mx2.01mx1.22m (162"x79"x48")	6	P61368	4	P61369	/	/	6	P61364	2	P61356	2	P61357	2	P61358	2	P61359	2	P61360	/	/
4.88mx2.74mx1.22m (16"x9"x48")	12	P61283	/	/	8	P61284	/	/	/	/	/	/	/	/	4	P61280	4	P61281	4	P61370
4.88mx4.88mx1.22m (16"x16"x48")	16	P61283	/	/	12	P61284	/	/	/	/	/	/	/	/	4	P61280	8	P61281	4	P61370
5.49mx2.74mx1.22m (18"x9"x48")	12	P61283	/	/	8	P61284	/	/	4	P61277	2	P61278	2	P61279	2	P61280	2	P61281	/	/
6.71mx3.66mx1.32m (22"x12"x52")	16	P61392	/	/	12	P61284	/	/	6	P61277	2	P61278	2	P61279	2	P61389	2	P61390	2	P61391
7.32mx3.66mx1.32m (24"x12"x52")	18	P61392	/	/	14	P61284	/	/	8	P61371	2	P61372	2	P61373	2	P61389	2	P61390	2	P61391
9.56mx4.88mx1.32m (31.3"x16"x52")	24	P61392	/	/	20	P61284	/	/	12	P61371	2	P61372	2	P61373	2	P61280	2	P61281	4	P61370

Size of pool	C-Connector		U-Support Spring-loaded Pin		Small U-Support Cap		Big U-Support Cap		Sleeve for C-connector	
	QTY	Part No.	QTY	Part No.	QTY	Part No.	QTY	Part No.	QTY	Part No.
2.82mx1.96mx84cm (111"x77"x33")	4	P61361	16	P61366	16	P61367	/	/	8	P61365
4.04mx2.01mx1.00m (159"x79"x39.5")	4	P61361	20	P61366	20	P61367	/	/	8	P61365
4.12mx2.01mx1.22m (162"x79"x48")	4	P61361	20	P61366	20	P61367	/	/	8	P61365
4.88mx2.74mx1.22m (16"x9"x48")	4	P61282	24	P61286	/	/	24	P61287	8	P61285
4.88mx4.88mx1.22m (16"x16"x48")	4	P61282	32	P61286	/	/	32	P61287	8	P61285
5.49mx2.74mx1.22m (18"x9"x48")	4	P61282	24	P61286	/	/	24	P61287	8	P61285
6.71mx3.66mx1.32m (22"x12"x52")	4	P61282	32	P61286	/	/	32	P61287	8	P61285
7.32mx3.66mx1.32m (24"x12"x52")	4	P61282	36	P61286	/	/	36	P61287	8	P61285
9.56mx4.88mx1.32m (31.3"x16"x52")	4	P61282	48	P61286	/	/	48	P61287	8	P61285

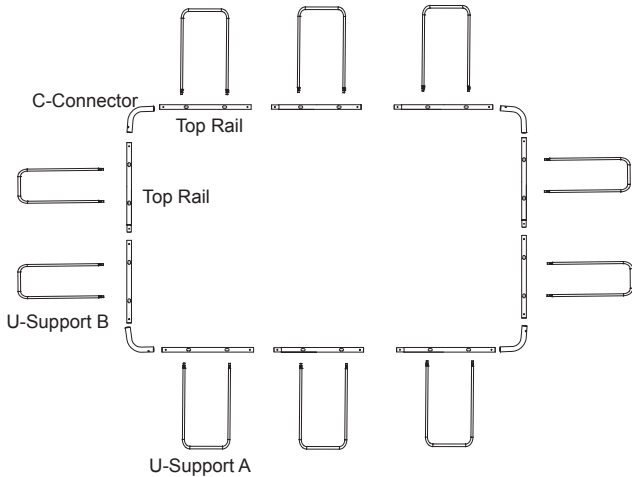

**NOTE:** Drawing only for (111" x 77" x 33"), (159" x 79" x 39.5"), (162" x 79" x 48") Size of Pool.  
**NOTE:** Drawing for illustration purpose only. May not reflect actual product. Not to scale.

Size of pool	No. of U-shaped support	Top Rail Combinations		No. of Top Rail						C-Connector
		Long Side	Short Side	A	B	C	D	E	F	
2.82mx1.96mx84cm (111"x77"x33")	8	B-A	C-D	2	2	2	2	0	0	4
4.04mx2.01mx1.00m (159"x79"x39.5")	10	B-E-A	C-D	2	2	2	2	2	0	4
4.12mx2.01mx1.22m (162"x79"x48")	10	B-E-A	C-D	2	2	2	2	2	0	4
4.88mx2.74mx1.22m (16"x9"x48")	12	D-F-F-E	D-E	0	0	0	4	4	4	4
4.88mx4.88mx1.22m (16"x16"x48")	16	D-F-F-E	D-F-F-E	0	0	0	4	8	4	4
5.49mx2.74mx1.22m (18"x9"x48")	12	B-A-A-C	D-E	4	2	2	2	2	0	4
6.71mx3.66mx1.32m (22"x12"x52")	16	B-A-A-A-C	E-D-F	6	2	2	2	2	2	4
7.32mx3.66mx1.32m (24"x12"x52")	18	B-A-A-A-A-C	E-D-F	8	2	2	2	2	2	4
9.56mx4.88mx1.32m (31.3"x16"x52")	24	B-A-A-A-A-A-C	D-F-F-E	12	2	2	2	2	4	4

**PLEASE READ CAREFULLY AND RETAIN FOR FUTURE REFERENCE.**

**CHOOSE THE CORRECT LOCATION**

**NOTE:** The pool must be set up on a completely flat and level surface. Please do not install the pool if the surface is inclined or sloped.

**Correct conditions to set up the pool:**

- The selected location has to be capable of uniformly supporting the weight for the entire time the pool is installed, moreover the location must be flat and must be cleared of all objects and debris including stones and twigs.
- We recommend positioning the pool away from any objects children could use to climb into the pool.
- NOTE:** Position the pool near an adequate drainage system to deal with overflow or to discharge the pool.

**Incorrect conditions to set up the pool:**

- On uneven ground the pool may collapse causing serious personal injury and/or damage to personal property and will void the warranty and prevent any service claims.
- Sand should not be used to create a level base; the ground must be dug out if necessary.
- Directly under overhead power lines or trees. Be sure the location does not contain underground utility pipes, lines or cables of any kind.
- Do not set up the pool on driveways, decks, platforms, gravel or asphalt surfaces. The selected location should be firm enough to withstand the pressure of the water; mud, sand, soft / loose soil or tar are not suitable.
- Grass or other vegetation under the pool will die and may cause odors and slime to develop, therefore we recommend removing all grass from the selected pool location.
- Avoid areas prone to aggressive plant and weed species that may grow through the ground cloth or liner.

**NOTE:** Check with your local city council for by-laws relating to fencing, barriers, lighting and safety requirements and ensure you comply with all laws.

**NOTE:** If have a filter pump, refer to the pump's manual for instructions.

**NOTE:** The ladder must match the pool size and should be used only for entering and exiting the pool. It is forbidden to exceed the permitted payload of the ladder. Check regularly if the ladder is properly assembled.

**Installation**

**Assembly of the Rectangular Frame Pool can be completed without tools.**

Bestway Inflatables will not be responsible for damage caused to the pool due to mishandling or failure to follow these instructions.

- Lay out all parts and check that you have the correct quantities as listed in the components list. If you are missing any part do not assemble the pool, contact Bestway Customers Service.
- Spread out the pool and make sure the pool is right side up, let it sit exposed to direct sunlight for 1 hour or more so that the pool is more flexible during set up.
- Place the pool near an adequate drainage system to deal with overflow water and ensure the pool's inlet A and outlet B are correctly positioned to allow your filter pump to connect to a power source. **Note:** Do not use extension power cords to power your pump.  
**ATTENTION:** Do not drag the pool on the ground, this can damage the pool.
- Insert the stopper plugs into inlet A and outlet B on the wall from the inside of the pool.  
**NOTE:** For pool with connection valve, please refer to the connection valve installation on following page.
- Assemble the Top Rails. Start with the long side of the pool, begin by sliding Top Rail B into the pool sleeve. Connect Top Rail A or Top Rail E to Top Rail B, ensure the spring-loaded pins snap into the pre-drilled holes. Be sure to reference the Top Rail Combination Chart to determine the correct configuration for your pool. Continue connecting and inserting additional Top Rails. Be sure to line up the holes in the rails with the holes on the sleeves. (See Fig.1)
- Insert the C-Connectors into the Top Rails. (See Fig. 2.1/2.2)
- Install the U-Support; first insert the U-Support through the Pole Support at the bottom of the pool (See Fig. 3.1/3.2), then insert the two ends of the U-Support into the exposed holes on the Top Rail (See Fig. 3.3), ensure the spring-loaded pins snap into position. Repeat this procedure for the remaining U-Supports.  
**NOTE:** Complete one side of the pool before moving to the other side.
- Pull the bottoms of the U-Support outward away from the liner and make the Pole Support taut. Repeat this procedure for remaining U-Supports.
- Ensure drain valve is firmly closed.
- Put 1" to 2" (2.5cm to 5cm) water in the pool to cover the floor. Once pool floor is slightly covered, gently smooth out all wrinkles. Start in the center of the pool and work your way clockwise to the outside. (See Fig.4)

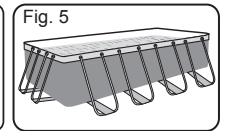
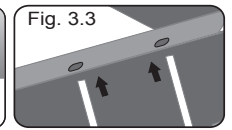
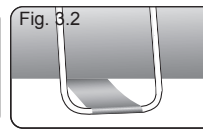
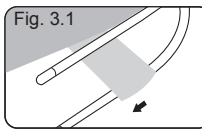
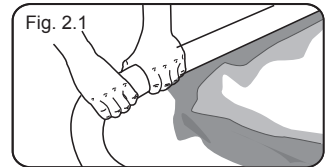
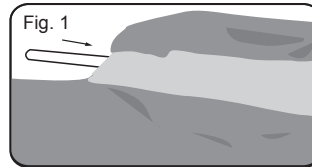

**Connection Valve Assembly**

For pool with connection valve.  
(See Fig.6)

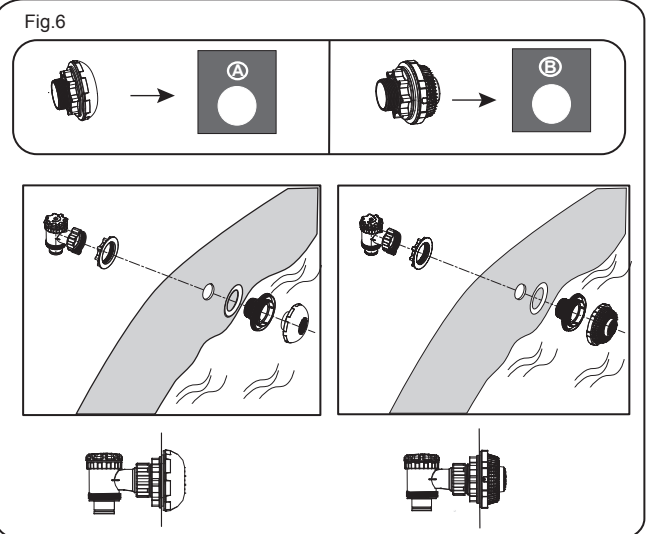

**NOTE:** If you want to connect other pool cleaning kits to the pool through the connection valve, use a Phillips screwdriver to disassemble the Debris Screen from the Connector. (See Fig.7)

Fig. 7

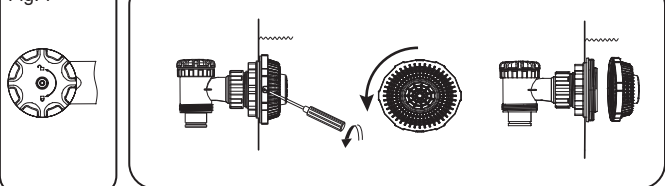

**Filling Pool with Water**

**ATTENTION:** Do not leave pool unattended while filling with water.

1. Fill pool until water capacity is 90%. DO NOT OVERFILL as this could cause the pool to collapse.

In times of heavy rainfall you may need to empty some of the water to ensure the level is correct. (See Fig. 8)

2. When filling the pool is completed, check that the water is not collecting on any side to ensure the pool is level.

**IMPORTANT:** If pool is not level, drain water and re-level ground by digging out (See Fig. 9). Never attempt to move the pool with water in it, serious personal injury or damage to the pool may result.

**WARNING:** Your pool may contain a great deal of pressure. If your pool has any bulge or uneven side then the pool is not level, the sides may burst and the water may discharge suddenly causing serious personal injury and/or damage to property.

3. Check pool for any leaks at valves or seams, check ground cloth for any evident water loss. Do not add chemicals until this has been done.

**NOTE:** In the event of a leak, patch your pool using the underwater adhesive repair patch provided. Refer to the FAQ's for further information.

**Repair**

Check pool for any leaks from valves or seams, check the ground cloth for any evident water loss. Do not add chemicals until this has been done.

**NOTE:** In the event of a leak, patch your pool using the underwater adhesive repair patch provided. Refer to the FAQs for further information.

**Dismantling**

1. Unscrew the drain valve cap on the outside of the pool counter clockwise and remove.
2. Connect the adaptor to the hose and put the other end of the hose in the area where you are going to drain your pool. (Check local regulations for drainage by-laws).
3. Screw the control ring of the hose adaptor clockwise onto the drain valve. The drain valve will be open and water will start to drain automatically.  
**ATTENTION:** Water flow can be controlled with the control ring.
4. When draining is finished, unscrew the control ring to close the valve.
5. Disconnect the hose.
6. Screw the cap back onto the drain valve.
7. Air dry pool.

**ATTENTION:** Do not leave the drained pool outside.

**Storage and Winterization**

1. Please remove all the accessories and spare parts of the pool and store them clean and dry.
2. Once pool is completely dry, sprinkle with talcum powder to prevent pool from sticking together, fold pool carefully. If pool is not completely dry, mold may result and will damage the pool liner.
3. Store liner and accessories in a dry place with a moderate temperature between 5°C / 41°F and 38°C / 100°F.
4. During the rainy season, pool and accessories should be stored as per above instructions also.
5. Improper draining of the pool might cause serious personal injury and/or damage to personal property.
6. We strongly recommend the pool is disassembled during the off season (winter months). Store in a dry location out of children's reach.

**Frequently Asked Questions**

**1. What is a suitable base for the Rectangular Frame pool?**

Almost any completely flat, solid, level surface can be used. Do not use sand as a leveling material as it is prone to shifting under the pool. The ground should be dug out until it is perfectly level. Do not set up on driveways, decks, platforms, gravel or asphalt. The ground should be firm enough to withstand the weight and pressure of the water: mud, sand, soft / loose soil or tar are not suitable. A concrete base can be used but care should be taken not to drag the pool across the surface as abrasions could tear the liner. If the pool is to be set up on a lawn, it is recommended that the grass is removed from where the pool will sit as it will die and may cause odors / slime. Certain types of hardy grass can grow through the liner as can aggressive bushes / plants by the side of the pool. Ensure adjacent vegetation is cut back where necessary. Use of a ground cloth assists in protecting the base of the pool.

**2. How will I know if my pool is set up on unlevelled ground?**

If your pool appears to be bulging on one side it is not set up on level ground. It is important that you empty your pool and move the pool to a level site. If the pool is not on level ground it will place undue stress on the seams and could result in the seams bursting which will cause flooding, property damage and potentially personal injury or death.

Fill your pool following the instructions in the owner's manual carefully. This will ensure that you do not waste water and the pool can be moved easily so that the ground can be leveled at an appropriate time and not after you have completely filled it with water.

**3. Can I have my pool filled by a water service?**

We recommend using a garden hose under low pressure for filling your pool. If it is necessary to use a water delivery service, it is best to fill the pool with one inch of water by hose and smooth wrinkles first. Use a water service that is able to regulate the flow of water to prevent damage. Ensure you stop at each step as noted in the instruction manual to ensure your pool is level. Bestway will not be held responsible for pools damaged or weakened by water delivery services.

**4. What is the maximum fill height of the pool?**

Fill pool until water capacity is 90% top rail. Never attempt to fill your pool beyond the base of the rail. We recommend leaving extra room to account for water displacement when occupants are inside the pool. You may have to top up the water during the season which has been lost through evaporation or normal use.

**5. My pool is leaking, what do I do to fix it?**

The pool does not need to be emptied to fix any holes. Self-adhesive underwater repair patches can be purchased at your local pool / hardware store. For external use, use the repair patch provided. For internal holes, clean the hole on the inside of the pool to wipe off any oils and algae. Cut a circle large enough to cover the hole and apply the patch securely onto the side in the water. Cut a second patch and apply to the outside of the pool for extra strength. If the hole is in the base of the pool use one patch only and weigh it down with a heavy object while it bonds. If you have patched the pool when it is empty we recommend you leave it at least 12 hours before filling.

**6. Where can I buy filter cartridges and how often should I change them?**

Filter cartridges to fit your filter pump should be available from the store where you purchased your pool. If not, most mass retailers sell filter cartridges as an accessory. If you are unable to obtain replacements please call our toll-free number and we will assist you in finding a source local to you. The cartridges should be changed every 2 weeks dependent upon use of the pool. Check the filter on a weekly basis and clean by hosing down any debris and particles. **NOTE:** Ensure your pump is disconnected from the electrical supply before checking the filter cartridge.

**7. How many times a year should I change the water?**

This is dependant on the amount of use the pool receives, and the attention paid to covering the pool and keeping chemicals properly balanced. If maintained correctly the water should last a full summer season. Please contact your local pool chemical supplier for detailed information regarding chemicals, they will be able to advise you how to best maintain the cleanliness of your water.

**8. Do I need to take my pool down for the winter?**

Yes, Above-ground pools may collapse under the weight of ice and snow and the PVC walls will be damaged. We recommend taking the pool down when temperatures fall below 8°C / 45°F. The pool should be stored indoors in a moderate temperature between 5°C / 41°F and 38°C / 100°F. Please store away from chemicals and rodents and out of the reach of children.

**9. My pool is fading – why is that?**

Excessive use of chemicals can cause the color of the inside of the liner to fade; this is similar to a swimsuit fading over time from repeated contact with chlorinated water.

**10. How many years will the pool last?**

There is no set time limit for the pool to last; following the instructions in the owner's manual and with proper care, maintenance and storage you can considerably increase the life of your pool. Improper set-up, use or care can result in failure of the pool.

**11. Do you recommend the use of a filter pump with a Bestway pool?**

Absolutely! We strongly recommend you use a filter pump which will maintain the cleanliness of the water.

**12. Which are the most important functions of my filter pump?**

The most important function of a filter pump is the elimination of every sort of impurity from the water with the aid of a filter cartridge and chemical products for its sterilization.

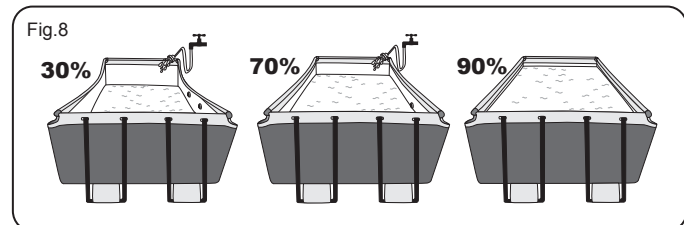
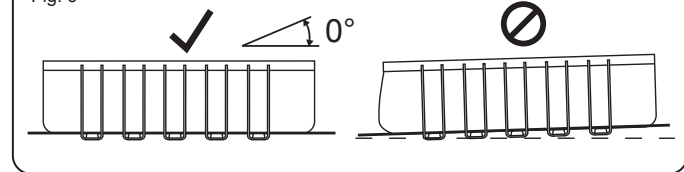

Fig. 9



**POOL MAINTENANCE**

**WARNING:** If you do not adhere to the maintenance guidelines covered herein, your health might be at risk, especially that of children. Pool water treatment is essential for the safety of the users. Using chemicals inappropriately will cause property damage and personal injury.

**NOTE:** The pump is used to circulate the water and to filter small particles. In order to keep your pool water clean and hygienic, you must also add chemicals.

1. It is recommended not to fill the pool with catchment water, drilling water, or drainage well water: these waters generally contain polluted organic substances including nitrates and phosphates. Filling pools with water from the public network is advised.
2. Always keep your pool clean and apply the correct pool chemicals. Unsanitary water is a serious health hazard. It is recommended to use disinfectant, flocculant, acid or alkali chemicals to treat your pool.
3. Clean the PVC liner regularly with non-abrasive brushes or a pool vacuum cleaner.
4. Throughout the season, the water filtration system must run long enough each day to clean the entire volume of water in the pool.
5. Check the filter cartridge (or sand in a sand filter) regularly and replace dirty cartridges (or sand).
6. Regularly check the screws, bolts and all the metal parts for rust. Replace if necessary.
7. If it rains, check that the water level is not higher than the specified level.  
If water exceeds the specified levels, drain the pool to the specified level.
8. Do not use the pump when the pool is in use.
9. Cover the pool when not in use.
10. For pool water treatment, the pH value is very important.

**ATTENTION:** Do not leave the drained pool outside.

The following parameters ensure good quality water

Parameters	Values
Water clarity	clear view of the pool bottom
Colour of the water	no colour should be observed
Turbidity in FNU/NTU	max. 1,5 (preferably less than 0,5)
Nitrate concentration above that of fill water in mg/l	max. 20
Total organic carbon (TOC) in mg/l	max. 4,0
Redox potential against Ag/AgCl 3,5 m KCl in mV	min. 650
pH value	6,8 to 7,6
Free active chlorine (without cyanuric acid) in mg/l	0,3 to 1,5
Free chlorine used in combination with cyanuric acid in mg/l	1,0 to 3,0
Cyanuric acid in mg/l	max. 100
Combined chlorine in mg/l	max. 0,5 (preferably close to 0,0 mg/l)

**ATTENTION:** Do not use pump when pool is in use.

During the season of use of the swimming pool, the filtration system must be necessarily put into service every day, enough for a long time to assure at least a complete renewal of the volume of water.

# Limited BESTWAY® Manufacturer's Warranty

The product you have purchased comes with a limited warranty. Bestway® stands behind our quality guarantee and assures, through a replacement warranty, your product will be free from manufacturer's defects.

The following provision is only valid within the European member state countries. The legal regulation of Directive 1999/44/EC will not be effected by this BESTWAY limited warranty.

To enact a warranty claim, this form must be completed and submitted with a copy of your receipt/purchase to your local Bestway After Sales Center. Before any claims can be accepted, the Bestway After Sales Center may ask you to send a piece of the defective part to the center (e.g. a cut out of the production batch number / drain valve). Please contact your local Bestway After Sales Center before sending any documents. They will provide full instructions of what is needed for your claim.

Bestway® is not responsible for economic loss due to water or chemical costs. Bestway® will not replace any products deemed to have been damaged due to negligence or having been used outside of the owner's manual guidelines.

Bestway's warranty covers manufacturing defects discovered while unpacking the product or during use, within the limits of use and respectful of warnings and instructions given within the user's manual. This warranty applies only to products which have not been modified by any 3rd parties. The product must be stored and handled in accordance with the technical recommendations.

The Limited Warranty is valid for the period indicated above. The warranty start date is the date of sale shown on the original receipt/purchase invoice.

Please choose the type of your pool:

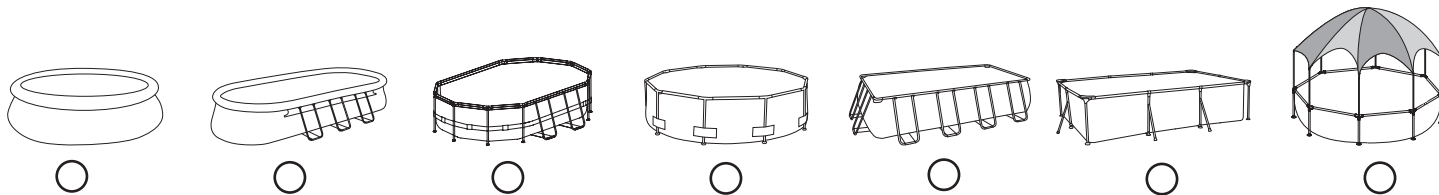

Date of purchase: \_\_\_\_\_ Customer Code Number: \_\_\_\_\_

TO: Bestway® Service Department Date: \_\_\_\_\_

FAX/E-MAIL/TEL: Please refer to your country according to the information found on the back cover or on our website: [www.bestwaycorp.com](http://www.bestwaycorp.com).

Please provide your address details in full. **Note:** Incomplete address details will result in delayed shipments.

Bestway reserves the right to charge for redelivery of undelivered packages where the recipient is at fault.

## REQUIRED INFORMATION - PLEASE WRITE THE SHIPPING ADDRESS

Name: \_\_\_\_\_ Address: \_\_\_\_\_

Zip Code: \_\_\_\_\_ Retailer: \_\_\_\_\_

Country: \_\_\_\_\_ City: \_\_\_\_\_

Mobile: \_\_\_\_\_ Telephone: \_\_\_\_\_

Fax: \_\_\_\_\_ E-mail: \_\_\_\_\_

Please write the Batch Number and Item Code located near the drain valve

Batch Number: \_\_\_\_\_ Item Code: \_\_\_\_\_

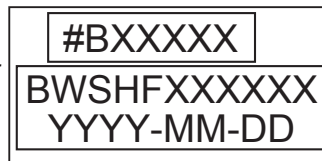
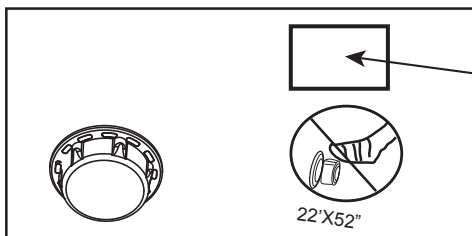

## Problem description

- Item is torn / Leaking     
  Faulty welding     
  Faulty upper ring     
  Faulty drain valve  
 Other (Please describe)     
  Missing part (Please use the code for the missing part. This can be found in the owner's manual.)

\_\_\_\_\_

\_\_\_\_\_

\_\_\_\_\_

**IMPORTANT:** ONLY THE DAMAGED PART WILL BE REPLACED, NOT THE COMPLETE SET.

Bestway reserves the right to request photographic evidence of defective parts, or to require sending the item for additional testing. In order to best assist you, we request all information you provide to be complete.

FOR FAQ, MANUALS, VIDEOS OR SPARE PARTS, PLEASE VISIT OUR WEBSITE: [www.bestwaycorp.com](http://www.bestwaycorp.com)  
 VIDEOS ARE ALSO AVAILABLE ON OUR BESTWAY CHANNEL ON YOU TUBE: [www.youtube.com/user/BestwayService](http://www.youtube.com/user/BestwayService)



# PISCINAS DE ESTRUTURA RECTANGULAR POWER STEEL™

## MANUAL DO PROPRIETÁRIO



Visite o canal da Bestway no YouTube

### Descrição do produto

Kit	Dimensões	Tipo de kit	Acessórios
#56629	2.82mx1.96mx84cm (111"x77"x33")	Kit de piscina superior ao solo	☑ Sistema de filtragem
#56631			☑ Escada
#56441			☑ Sistema de filtragem
#56442	4.04mx2.01mx1.00m (159"x79"x39.5")	Kit de piscina superior ao solo	☑ Sistema de filtragem
#56426			☑ Sistema de filtragem
#56251			☑ Sistema de filtragem
#56456	4.12mx2.01mx1.22m (162"x79"x48")	Kit de piscina superior ao solo	☑ Escada
#56457			☑ Sistema de filtragem
#56458			☑ Sistema de filtragem
#56481	4.88mx2.74mx1.22m (16"x9"x48")	Kit de piscina superior ao solo	☑ Escada
#56489			☑ Sistema de filtragem
#56390			☑ Cobertura da piscina
			☑ Protecção de pavimento
#56628	4.88mx4.88mx1.22m (16"x16"x48")	Kit de piscina superior ao solo	☑ Escada
#56626			☑ Sistema de filtragem
#56628			☑ Cobertura da piscina
			☑ Protecção de pavimento
#56465	5.49mx2.74mx1.22m (18"x9"x48")	Kit de piscina superior ao solo	☑ Escada
#56466			☑ Sistema de filtragem
#56467			☑ Cobertura da piscina
			☑ Protecção de pavimento
#56470	6.71mx3.66mx1.32m (22"x12"x52")	Kit de piscina superior ao solo	☑ Escada
#56471			☑ Sistema de filtragem
#56471			☑ Cobertura da piscina
			☑ Protecção de pavimento
#56474	7.32mx3.66mx1.32m (24"x12"x52")	Kit de piscina superior ao solo	☑ Escada
#56475			☑ Sistema de filtragem
#56475			☑ Cobertura da piscina
			☑ Protecção de pavimento
#56479	9.56mx4.88mx1.32m (31.3"x16"x52")	Kit de piscina superior ao solo	☑ Escada
#56623			☑ Sistema de filtragem
#56625			☑ Cobertura da piscina
			☑ Protecção de pavimento

## ATENÇÃO

Leia atentamente, compreenda e siga todas as instruções contidas neste manual de utilizador antes de instalar e utilizar a piscina. Estes avisos, instruções e orientações de segurança visam alguns riscos comuns de divertimentos aquáticos, contudo não podem abranger todos os riscos e perigos em todos os casos. Sempre que desfrutar de uma actividade aquática, deve ter cuidado, senso comum e bom discernimento. Preserve esta informação para utilização futura.

### Segurança dos Não-Nadadores

- É sempre necessária uma supervisão contínua, activa e vigilante dos nadadores mais vulneráveis e dos não-nadadores por um adulto competente (lembre-se que as crianças com idade inferior a cinco anos correm o risco mais elevado de afogamento).
- Nomeie um adulto competente para supervisionar a piscina sempre que esteja em utilização.
- Os nadadores mais vulneráveis ou não-nadadores devem utilizar equipamento de protecção pessoal sempre que utilizarem a piscina.
- Sempre que a piscina não estiver a ser utilizada ou sem supervisão, retire todos os brinquedos da piscina e dos seus arredores para evitar atrair crianças até à piscina.

### Dispositivos de segurança

- De modo a prevenir que as crianças se afoguem, recomenda-se que proteja o acesso à piscina com um dispositivo de protecção. De modo a prevenir que as crianças subam pelas válvulas de entrada e saída, recomenda-se que instale uma barreira (e proteja todas as portas e janelas, sempre que aplicável) para prevenir o acesso não autorizado à piscina.
- Barreiras, coberturas de piscina, alarmes de piscina ou dispositivos de segurança semelhantes são auxiliares muito úteis, embora não substituam a supervisão contínua e competente por um adulto.

### Equipamento de segurança

- Recomenda-se que mantenha equipamento de resgate (ex., uma bóia em anel) nas proximidades da piscina.
- Mantenha um telefone funcional e uma lista de telefones de emergência nas proximidades da piscina.

### Utilização segura da piscina

- Encoraje todos os utilizadores, em especial as crianças, a aprender a nadar
- Aprenda medidas de Suporte Básico de Vida (Resuscitação Cardiopulmonar - RCP) e renove este conhecimento regularmente. Isto pode ajudar a salvar vidas em caso de emergência.
- Instrua todos os utilizadores da piscina, incluindo as crianças, acerca do que devem fazer em caso de emergência
- Nunca mergulhe em corpos de água pouco profundos. Isto pode causar ferimentos graves ou morte.
- Não utilize a piscina quando ingerir álcool ou medicamentos que possam afectar a sua capacidade para desfrutar dela em segurança.
- Caso tenha uma cobertura de piscina, retire-a completamente da superfície da água antes de entrar na piscina.
- Proteja os ocupantes da piscina de doenças relacionadas com a água, mantendo a água da piscina tratada e praticando uma boa higiene. Consulte as orientações de tratamento da água contidas no manual de utilizador.
- Armazene os químicos (ex., produtos de tratamento, limpeza e desinfecção da água) fora do alcance das crianças.
- Utilize a sinalização conforme indicado abaixo. A sinalização deve ser exibida numa posição proeminente a 2m da piscina.



- Mantenha as crianças sob supervisão no meio aquático. Não mergulhe.
- As escadas amovíveis devem ser colocadas numa superfície horizontal.
- Independentemente dos materiais utilizados na construção da piscina, as superfícies acessíveis devem ser verificadas regularmente para evitar ferimentos.
- Monitorize regularmente os parafusos e remova lascas ou quaisquer arestas afiadas para evitar ferimentos.
- **ATENÇÃO:** Não deixe a piscina drenada no exterior. Quando vazia, a piscina fica susceptível a sofrer deformações e/ou deslocamentos devido ao vento.
- Se tiver uma bomba de filtro, consulte o manual da bomba para obter instruções.
- **ATENÇÃO:** A bomba não pode ser utilizada enquanto a piscina estiver ocupada!
- Se tiver uma escada, consulte o manual da escada para obter instruções.
- **ATENÇÃO:** A utilização de uma piscina implica o cumprimento das instruções de segurança descritas no guia de funcionamento e manutenção. Para prevenir afogamentos ou outros ferimentos graves, preste especial atenção à possibilidade das crianças com idade inferior a 5 anos acederem à piscina de forma inesperada, através da protecção do acesso à mesma, e mantendo-as sob supervisão constante de um adulto durante o período de banhos.

Por favor leia cuidadosamente e reserve para referência futura

A instalação demora normalmente cerca de 20-30 minutos com 2-3 pessoas excluindo trabalhos de remoção de solos e enchimento.

Ver, abaixo, a descrição dos componentes.

Lista de componentes:

NOTA: Algumas peças já foram instaladas na piscina.

As partes abaixo são para todos os tamanhos de piscina.

#01	#02	#03	#04
X1	X4	X1	X1
Fofo	Remendo de reparação adesivo subaquático	Adaptador de Mangueira	Tampa da Válvula de Drenagem
Por favor consulte a tabela abaixo	#F1B417	#P6H1419	#P6H1158

#05	#06	#07	#08
X2	X2	X1	X1
Tampão	Válvula de Controlo	Filtro de saída da piscina	Filtro de entrada da piscina
#P6H1418	#P6H510	#P6H1323	#P6H1317

N.º	Nome	QTD	PN.º Peça	Marca	
#01	Fofo	1	56629ASS17	#56629	2.82mx1.96mx84cm/111"x77"x33"
				#56631	
				#56441	4.04mx2.01mx1.00m/159"x79"x39.5"
			56251ASS17	#56442	
				#56426	
				#56251	
				#56456	4.12mx2.01mx1.22m/162"x79"x48"
			56241ASS17	#56457	
				#56458	4.88mx2.74mx1.22m/16"x9"x48"
				#56481	
				#56390	4.88mx4.88mx1.22m/16"x16"x48"
			56332ASS17	#56489	
				#56626	5.49mx2.74mx1.22m/18"x9"x48"
				#56628	
	#56465	6.71mx3.66mx1.32m/22"x12"x52"			
	#56466				
	#56470	7.32mx3.66mx1.32m/24"x12"x52"			
	#56471				
	#56479	9.56mx4.88mx1.32m/31.3"x16"x52"			
	#56623				
	#56625				

As peças seguintes destinam-se à estrutura em aço da piscina.

Corrimão Superior A	Corrimão Superior B	Corrimão Superior C	Corrimão Superior D
Corrimão Superior E	Corrimão Superior F	Conector-C	Suporte em U A
Suporte em U B	57 Pino de Mola do Corrimão Superior	Suporte em U do Pino de Mola	Suporte em U Pequeno Tampa
Manga para Conector-C	48 Pino de Mola do Corrimão Superior	Suporte em U Grande Tampa	

Dimensões da piscina	Suporte em U A		Suporte em U B		57 Pino de Mola do Corrimão Superior		48 Pino de Mola do Corrimão Superior		N.º do Corrimão Superior											
	QTD	N.º Peça	QTD	N.º Peça	QTD	N.º Peça	QTD	N.º Peça	A	B	C	D	E	F						
2.82mx1.96mx84cm (111"x77"x33")	4	P61573	4	P61574	/	/	4	P61364	2	P61356	2	P61357	2	P61358	2	P61359	/	/	/	
4.04mx2.01mx1.00m (159"x79"x39.5")	6	P61362	4	P61363	/	/	6	P61364	2	P61356	2	P61357	2	P61358	2	P61359	2	P61360	/	/
4.12mx2.01mx1.22m (162"x79"x48")	6	P61368	4	P61369	/	/	6	P61364	2	P61356	2	P61357	2	P61358	2	P61359	2	P61360	/	/
4.88mx2.74mx1.22m (16"x9"x48")	12	P61283	/	/	8	P61284	/	/	/	/	/	/	/	4	P61280	4	P61281	4	P61370	
4.88mx4.88mx1.22m (16"x16"x48")	16	P61283	/	/	12	P61284	/	/	/	/	/	/	/	4	P61280	8	P61281	4	P61370	
5.49mx2.74mx1.22m (18"x9"x48")	12	P61283	/	/	8	P61284	/	/	4	P61277	2	P61278	2	P61279	2	P61280	2	P61281	/	/
6.71mx3.66mx1.32m (22"x12"x52")	16	P61392	/	/	12	P61284	/	/	6	P61277	2	P61278	2	P61279	2	P61389	2	P61390	2	P61391
7.32mx3.66mx1.32m (24"x12"x52")	18	P61392	/	/	14	P61284	/	/	8	P61371	2	P61372	2	P61373	2	P61389	2	P61390	2	P61391
9.56mx4.88mx1.32m (31.3"x16"x52")	24	P61392	/	/	20	P61284	/	/	12	P61371	2	P61372	2	P61373	2	P61280	2	P61281	4	P61370



Dimensões da piscina	Conector-C		Suporte em U do Pino de Mola		Suporte em U Pequeno Tampa		Suporte em U Grande Tampa		Manga para Conector-C	
	QTD	N.º Peça	QTD	N.º Peça	QTD	N.º Peça	QTD	N.º Peça	QTD	N.º Peça
2.82mx1.96mx84cm (111"x77"x33")	4	P61361	16	P61366	16	P61367	/	/	8	P61365
4.04mx2.01mx1.00m (159"x79"x39.5")	4	P61361	20	P61366	20	P61367	/	/	8	P61365
4.12mx2.01mx1.22m (162"x79"x48")	4	P61361	20	P61366	20	P61367	/	/	8	P61365
4.88mx2.74mx1.22m (16"x9"x48")	4	P61282	24	P61286	/	/	24	P61287	8	P61285
4.88mx4.88mx1.22m (16"x16"x48")	4	P61282	32	P61286	/	/	32	P61287	8	P61285
5.49mx2.74mx1.22m (18"x9"x48")	4	P61282	24	P61286	/	/	24	P61287	8	P61285
6.71mx3.66mx1.32m (22"x12"x52")	4	P61282	32	P61286	/	/	32	P61287	8	P61285
7.32mx3.66mx1.32m (24"x12"x52")	4	P61282	36	P61286	/	/	36	P61287	8	P61285
9.56mx4.88mx1.32m (31.3"x16"x52")	4	P61282	48	P61286	/	/	48	P61287	8	P61285

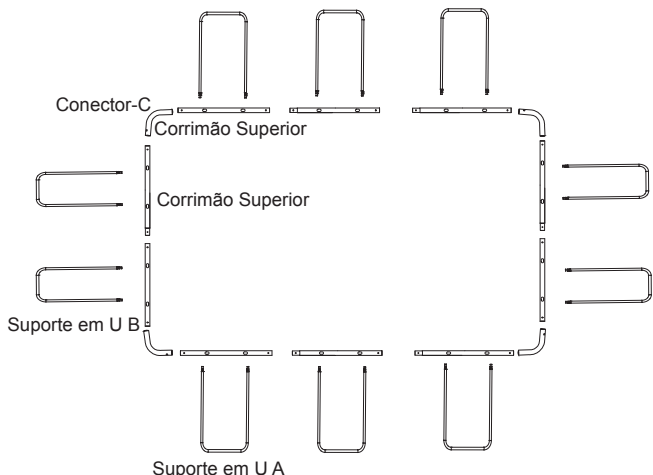

**NOTA:** O desenho aplica-se apenas a Piscinas com estas Dimensões (111" x 77" x 33"), (159" x 79" x 39.5"), (162" x 79" x 48").  
**NOTA:** O desenho serve apenas para fins ilustrativos. Pode não ilustrar o produto real. Não está à escala.

Dimensões da piscina	Nº do suporte em U	Combinações do Corrimão Superior		Nº do Corrimão Superior						Conector-C
		Lado Longo	Lado Curto	A	B	C	D	E	F	
2.82mx1.96mx84cm (111"x77"x33")	8	B-A	C-D	2	2	2	2	0	0	4
4.04mx2.01mx1.00m (159"x79"x39.5")	10	B-E-A	C-D	2	2	2	2	2	0	4
4.12mx2.01mx1.22m (162"x79"x48")	10	B-E-A	C-D	2	2	2	2	2	0	4
4.88mx2.74mx1.22m (16"x9"x48")	12	D-F-F-E	D-E	0	0	0	4	4	4	4
4.88mx4.88mx1.22m (16"x16"x48")	16	D-F-F-E	D-F-F-E	0	0	0	4	8	4	4
5.49mx2.74mx1.22m (18"x9"x48")	12	B-A-A-C	D-E	4	2	2	2	2	0	4
6.71mx3.66mx1.32m (22"x12"x52")	16	B-A-A-A-C	E-D-F	6	2	2	2	2	2	4
7.32mx3.66mx1.32m (24"x12"x52")	18	B-A-A-A-A-C	E-D-F	8	2	2	2	2	2	4
9.56mx4.88mx1.32m (31.3"x16"x52")	24	B-A-A-A-A-A-C	D-F-F-E	12	2	2	2	2	4	4

**LEIA ATENTAMENTE E GUARDE PARA REFERÊNCIA FUTURA.**

**ESCOLHA A LOCALIZAÇÃO CORRECTA**

**NOTA:** A piscina tem de ser montada numa superfície completamente plana e nivelada. Não instale a piscina sobre uma superfície inclinada.

**Condição correcta para instalar a piscina:**

- A localização seleccionada tem de ser capaz de suportar uniformemente o peso durante todo o tempo em que a piscina esteja instalada, adicionalmente a localização deve ser plana e deve estar livre de quaisquer objectos e detritos inclusive pedras e ramos.
- Recomendamos que posicione a piscina afastada de quaisquer objecto que as crianças possam utilizar para trepar para a piscina.

**NOTA:** Posicione a piscina perto de um sistema de drenagem adequado para lidar com transbordamentos ou a descarga da piscina.

**Condições incorrectas para instalar a piscina:**

- Em terreno desnivelado a piscina pode colapsar causando ferimentos pessoais sérios e/ou danos a propriedade pessoal e isso irá invalidar a garantia e prevenir quaisquer reclamações de assistência.
  - Não deve ser utilizada areia para criar uma base nivelada; o solo deve ser escavado caso necessário.
  - Directamente por baixo de linhas de electricidade superiores ou árvores. Certifique-se que a localização não contém tubagens, linhas ou cabos de infraestruturas de qualquer tipo subterrâneos.
  - Não instale a piscina em acessos de garagem, decks, plataformas, superfícies de gralva ou asfalto. A localização seleccionada deve ser firme o suficiente para suportar a pressão da água; a lama, areia, solo suave / solto ou alcatrão não são adequados.
  - A relva e outra vegetação por baixo da piscina irá morrer e pode causar o desenvolvimento de odores e lamas, assim, recomendamos que remova toda a erva da localização da piscina seleccionada.
  - Evite áreas com tendência a espécies de planta e ervas daninhas agressivas que possam crescer através do tecido de cobertura de solo ou o plástico de revestimento.
- NOTA:** Verifique com a sua câmara municipal quanto a legislação relacionada com requisitos de vedações, barreiras, iluminação e segurança e certifique-se que respeita todas as leis.  
**NOTA:** Caso possua uma bomba de filtro consulte o manual da bomba para obter instruções.  
**NOTA:** A escada deve ser adequada ao tamanho da piscina e deve ser usada apenas para entrar e sair da piscina. É proibido exceder a carga permitida da escada. Verifique regularmente se a escada está montada devidamente.

**Instalação**

**A montagem da Piscina Rectangular pode ser efectuada sem ferramentas.**

- Bestway Inflatables não se responsabilizará por danos causados à piscina devidos à falta de cuidado e ao não cumprimento destas instruções.
- Disponha todos os componentes e verifique se tem as quantidades correctas como indicado na lista de componentes. Caso lhe esteja a faltar alguma peça não monte a piscina, contacte o Serviço de Apoio ao Cliente Bestway.
  - Abra a piscina e assegure-se de que a mesma esteja com o lado direito voltado para cima, deixando-a directamente exposta à luz solar por uma hora ou mais, de modo a facilitar-lhe a montagem.
  - Coloque a piscina na proximidade de um sistema de drenagem adequado para lidar com água de transbordo e certifique-se que a entrada A e a saída B da piscina estão posicionadas correctamente de forma a permitir que a sua bomba de filtro seja ligada à fonte de alimentação.  
**Nota:** Não utilize extensões para alimentar a sua bomba. **ATENÇÃO:** Não arraste a piscina pelo chão, isso pode danificar a piscina.
  - Insira os tampões na entrada A e saída B na parede do lado interior da piscina.  
**NOTA:** Para piscina com válvula de ligação, por favor consulte a instalação da válvula de ligação na página seguinte.
  - Montagem das Guias Superiores Inicie no lado mais comprido da piscina, comece por deslizar a Guia Superior B na manga da piscina. Conecte a trave horizontal A ou a trave horizontal E à trave horizontal B, segure os pinos de retenção dos ganchos nos buracos pré-perfurados. Assegure-se da referência da tabela da Combinação das Guias Superiores para determinar a correcta configuração da piscina. Continue a inserir e a ligar Guias Superiores adicionais. Assegure-se de alinhar os orifícios nas guias com os orifícios das mangas. (Veja Fig. 1)
  - Introduzir os conectores em C nas Barras Superiores. (Ver Fig. 2.1 / 2.2)
  - Instalar o suporte em U, introduzindo-o, primeiro, no suporte da haste no fundo da piscina (Ver Fig. 3.1 / 3.2). Introduzir, então, as duas extremidades do suporte em U nos furos expostos na barra superior (Ver Fig. 3.3), certificando-se de que as linguetas com mola se encaixem na posição correcta. Repetir o mesmo procedimento com os suportes em U restantes.  
**NOTA:** Completar o procedimento em um lado, antes de passar ao outro da piscina.
  - Puxar as partes inferiores do suporte em U para fora, afastando-o do revestimento. Retirar, por fim, o suporte da haste. Repetir o mesmo procedimento com os suportes em U restantes.
  - Certificar-se de que a válvula de dreno esteja correctamente fechada.
  - Coloque 1" a 2" (2.5cm a 5cm) de água na piscina para cobrir o fundo. Assim que o fundo da piscina esteja ligeiramente coberto, alise cuidadosamente todas as rugas. Comece do centro da piscina e vá trabalhando em sentido horário para o exterior. (Ver Fig. 4)

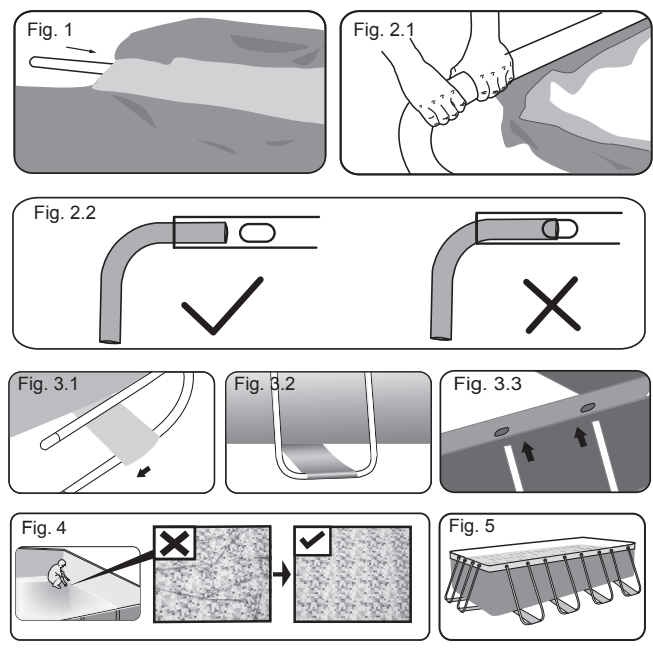

**Montagem da Válvula de Ligação**

Para piscina com válvula de ligação. (Ver Fig.6)

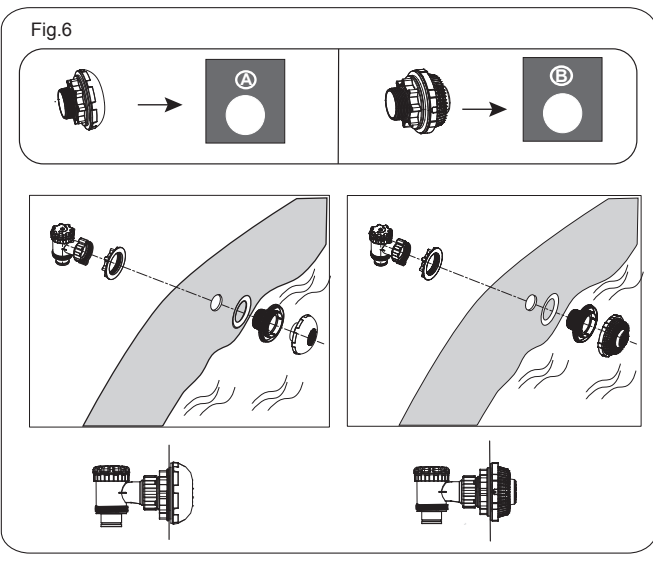

**NOTA:** Caso pretenda ligar outros kits de limpeza de piscina à piscina através da válvula de ligação, utilize uma chave de parafusos Phillips para desmontar o Filtro de Detritos do Conector. (Ver Fig.7)

Fig. 7

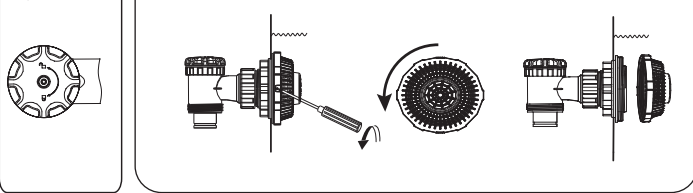

**Enchimento da Piscina Com Água**

- ATENÇÃO:** Supervisionar a piscina quando a mesma estiver a ser enchida.
1. Encher a piscina até 90% da sua capacidade. **NÃO ENCHER DEMASIANDO** a piscina, visto que poderia desmontar-se. Em caso de chuva forte, será necessário escoar um pouco de água para manter o correcto nível. (Veja Fig. 8)
  2. Quando o enchimento da piscina estiver concluído, certificar-se de que a água não se esteja a acumular em de um lado; sinal de que a piscina não foi colocada sobre superfície plana. **IMPORTANTE:** Se a piscina não estiver nivelada, escoar a água e nivelar o terreno. Não tentar, de modo algum, deslocar a piscina se a mesma estiver cheia, isto poderia causar sérios ferimentos e/ou danos à piscina! (Veja Fig. 9)
- ATENÇÃO:** A sua piscina pode conter bastante pressão. Caso a sua piscina tenha qualquer protuberância ou lado desnivelado, então a piscina não está nivelada, os lados podem estourar e a água poderá ser descarregada subitamente causando ferimentos pessoais graves e/ou danos de propriedade.
3. Controlar se há perda de ar das válvulas ou emendas, assim como a tela impermeável. Colocar produtos químicos somente após ter completado esta operação.
- NOTA:** Em caso de fuga, remende a sua piscina usando o remendo de reparação adesivo subaquático fornecido. Consulte as FAQ para obter mais informações.

Fig.8

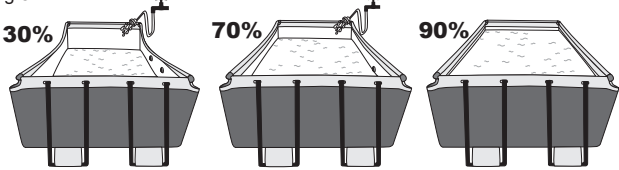
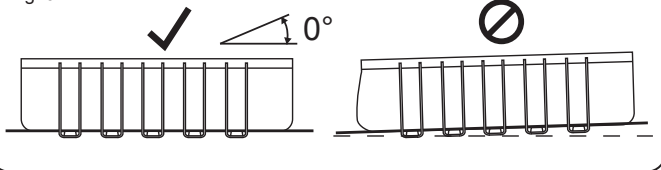

Fig. 9



**MANUTENÇÃO DA PISCINA**

- ATENÇÃO:** Caso não respeite as indicações de manutenção indicadas no presente, a sua saúde pode ficar em risco, especialmente a das suas crianças. O tratamento da água da piscina é essencial para a segurança dos utilizadores. A utilização inapropriada de químicos irá causar danos de propriedade e ferimentos pessoais.
- NOTA:** A bomba é utilizada para circular a água e para filtrar pequenas partículas. Para manter a sua piscina limpa e higiénica, deve também adicionar químicos.
1. Recomenda-se que não encha a piscina com água de captação, de perfuração ou do poço: geralmente estas águas contêm substâncias orgânicas poluídas, incluindo nitratos e fosfatos. Recomenda-se que encha a piscina com água da rede pública.
  2. Mantenha sempre a sua piscina limpa e aplique os químicos de piscina correctos. A água insalubre é um risco grave para a saúde. Recomenda-se que utilize desinfectante, floculante, e químicos ácidos ou alcalinos para tratar a sua piscina.
  3. Limpe o forro de PVC regularmente com escovas não abrasivas ou um aspirador de piscina.
  4. Ao longo da estação, o sistema de filtração da água deve operar tempo suficiente todos os dias para limpar todo o volume de água na piscina.
  5. Verifique o cartucho de filtro (ou a areia no filtro de areia) regularmente e substitua os cartuchos sujos (ou a areia).
  6. Verifique regularmente os parafusos, pinos e todas as peças metálicas quanto à existência de ferrugem. Substitua se necessário.
  7. Caso chova, verifique se o nível da água não é mais alto que o nível especificado. Caso a água exceda os níveis especificados, drene a piscina até ao nível especificado.
  8. Não utilize a bomba quando a piscina está a ser utilizada.
  9. Cubra a piscina quando esta não estiver a ser utilizada.
  10. No tratamento da água da piscina, o valor do pH é muito importante.

**ATENÇÃO:** Não deixe a piscina drenada no exterior. Os parâmetros seguintes garantem uma água de boa qualidade

Parâmetros	Valores
Limpidez da água	visibilidade clara do fundo da piscina
Cor da água	a água não deve ter qualquer cor
Turbidez em FNU/NTU	máx. 1,5 (de preferência inferior a 0,5)
Concentração de nitratos acima da concentração da água de enchimento em mg/l	máx. 20
Carbono orgânico total (TOC) em mg/l	máx. 4,0
Potencial redox perante Ag/AgCl 3,5 m KCl em mV	min. 650
valor do pH	6,8 a 7,6
Cloro activo livre (sem ácido cianúrico) em mg/l	0,3 a 1,5
Cloro livre utilizado em combinação com ácido cianúrico em mg/l	1,0 a 3,0
Ácido cianúrico em mg/l	máx. 100
Cloro combinado em mg/l	máx. 0,5 (de preferência próximo de 0,0 mg/l)

**ATENÇÃO:** Não utilize a bomba quando a piscina estiver em utilização. Durante a estação de utilização da piscina, o sistema de filtração deve necessariamente ser operado todos os dias, durante o tempo suficiente para assegurar pelo menos uma renovação

completa do volume de água.

**Reparação**

- Verifique a piscina quanto a fugas a partir das válvulas ou juntas, verifique o pano de solo quanto a perdas de água evidentes. Não adicione químicos até isto estar realizado.
- NOTA:** Em caso de fuga, remende a sua piscina usando o remendo de reparação adesivo subaquático fornecido. Consulte as FAQ para obter mais informações.

**Desmontagem**

1. Desaperte a tampa da válvula de drenagem em sentido anti-horário e remova.
  2. Ligue o adaptador à mangueira e coloque a outra extremidade da mangueira na área onde vai drenar a sua piscina. (Verifique os regulamentos locais quanto à legislação sobre drenagens).
  3. Aparafuse o anel de controlo do adaptador de mangueira em sentido horário na válvula de drenagem. A válvula de drenagem será aberta e a água começará a drenar automaticamente.
- ATENÇÃO:** O fluxo da água pode ser controlado com o anel de controlo.
4. Quando a drenagem estiver concluída, desaparafuse o anel de controlo para fechar a válvula.
  5. Desligue a mangueira.
  6. Aparafuse a tampa de novo na válvula de drenagem.
  7. Seque a piscina ao ar.
- ATENÇÃO:** Não deixe a piscina drenada no exterior.

**Armazenamento e Protecção para o Inverno**

1. Por favor remova todos os acessórios e peças sobresselentes da piscina e armazene-as limpas e secas.
2. Assim que a piscina estiver totalmente seca, polvilhe com pó de talco para evitar que a piscina cole, dobre a piscina cuidadosamente. Caso a piscina não estiver totalmente seca, podem surgir fungos que irão danificar o forro da piscina.
3. Armazene o forro e os acessórios num local seco com uma temperatura moderada entre 5°C / 41°F e 38°C / 100°F.
4. Durante a estação das chuvas, a piscina e os acessórios também devem ser armazenados consoante as instruções acima.
5. A drenagem inadequada da piscina pode causar ferimentos pessoais graves e/ou danos a propriedade.
6. Recomendamos fortemente que a piscina seja desmontada fora da estação (meses de inverno). Armazene num local seco fora do alcance das crianças.

**Perguntas Frequentes**

1. **Onde é possível montar a piscina de estrutura metálica rectangular?**  
A piscina pode ser montada em qualquer superfície plana, sólida e uniforme. Não usar areia para nivelar o terreno, uma vez que não garante a necessária estabilidade. O terreno tem de estar perfeitamente nivelado. Não montar a piscina em estradas, plataformas, cascalho ou asfalto. O terreno tem de ser suficientemente firme para suportar o peso e a pressão da água: lama, areia, solo macio / solto e esmiuçado não são apropriados. É possível usar uma base de cimento, prestando atenção para não arrastar a piscina, para evitar abrasões e de rasgar o revestimento. Se a piscina for montada sobre um mato, recomenda-se que a grama, que estiver em baixo da piscina, seja removida, pois poderia morrer, além de causar mal-cheiro e limo. Determinados tipos de gramíneas rústicas podem crescer em baixo do revestimento, como arbustos e plantas selvagens que se encontrem ao lado da piscina. Retirar, se necessário, a vegetação ao redor da piscina. Usar um tela impermeável para proteger a base da piscina.
2. **Como posso saber se a minha piscina foi montada sobre uma superfície desnivelada?**  
Se a piscina apresentar protuberância em alguma parte, significa que não foi montada numa superfície nivelada. Esvaziá-la e transportá-la para uma superfície nivelada, evitando que as emendas sejam sobrecarregadas e estourem, causando inundação, danos materiais, ferimentos e morte. Encher a piscina, seguindo, cuidadosamente, as instruções contidas no manual de uso. Deste modo, não há desperdício de água e a piscina poderá ser facilmente deslocada, para que a superfície possa ser nivelada quando a piscina ainda não estiver cheia.
3. **Posso encher a piscina com auto-tanque?**  
Recomenda-se o uso de mangueira de jardim à baixa pressão para enchimento da piscina. Se for necessário usar o auto-tanque, encher a piscina com um ou dois cm de água de mangueira, e eliminar os enrugamentos e dobras que se formaram no fundo. Usar um auto-tanque com regulação do fluxo de água, para prevenir ulteriores danos. Para certificar-se de que a piscina esteja nivelada, seguidor todos os passos, presentes no manual de uso. Bestway não se responsabilizará por piscinas danificadas em função do enchimento com auto-tanque.
4. **Até que altura a piscina pode ser enchida?**  
Encha a piscina até 90% da capacidade da capacidade total, ou seja, abaixo do anel superior. Não encher, de modo algum, a piscina para além da base do anel superior. Aconselha-se deixar um espaço extra para o deslocamento da água quando houver pessoas dentro da piscina. Em função da evaporação ou do uso normal da piscina, no decorrer da estação, pode ser necessário acrescentar mais água.
5. **A piscina está com vazamento, como posso revolver o problema?**  
Não é necessário esvaziar piscina para tapar os furos. Para consertar as paredes internas da piscina, usar auto-adesivos resistentes à água que podem ser comprados junto às lojas de ferragens e revendedores locais de piscina. Para o uso externo, usar os auto-adesivos fornecido por Bestway. Para furos internos, limpar as partes danificadas para eliminar resíduos de óleos e eventuais algas. Recortar um remendo em forma de círculo grande o suficiente para cobrir o furo e aplicá-lo firmemente do lado de dentro da piscina. Para uma maior segurança, recortar outro remendo e aplicá-lo do lado de fora da piscina. Se o furo for na base da piscina, usar somente um remendo, colocando em cima um peso para garantir uma perfeitamente adesão. Para consertar o anel superior, inflá-lo para individual o furo. Uma vez individualado, marcar o furo para que seja visível e aplicar o remendo, fazendo pressão. Uma vez aplicado, esvaziar o anel levemente para diminuir a pressão no remendo. Se o anel estiver completamente esvaziado e a piscina vazia, colocar um peso em cima do remendo para facilitar-lhe a adesão, e esperar pelo menos 12 horas antes de enchê-la.
6. **Onde se compram os cartuchos filtrantes e com que frequência devem ser trocados?**  
Os cartuchos filtrantes a serem utilizados com a bomba de filtragem estão disponíveis junto à loja onde a piscina foi comprada. Como alternativa, é possível dirigir-se a numerosos revendedores de acessórios para piscinas. Se não for possível encontrar os cartuchos, ligar para número verde de Bestway para informar-se sobre o ponto de venda mais próximo. Os cartuchos devem ser trocados a cada 2 semanas, de acordo com o uso da piscina. Controlar os filtros semanalmente e remover eventuais sujeiras e partículas, usando uma mangueira de jardim. **Nota:** Desligar a bomba da rede eléctrica antes de controlar o cartucho filtrante. Para maiores informações sobre cartuchos filtrantes, visitar o site [www.bestwaycorp.com](http://www.bestwaycorp.com).
7. **Quantas vezes por ano é necessário mudar a água da piscina?**  
Depende da frequência com que a piscina for usada, da adição de produtos químicos e se a mesma foi coberta correctamente ou não. Se a água foi mantida correctamente, é possível utilizá-la por todo o Verão. Para maiores informações e sugestões sobre como manter a água limpa, por favor, contactar o revendedor local de produtos químicos para piscinas.
8. **É necessário desmontar a piscina durante o inverno?**  
Sim, visto que o terreno em que a piscina foi colocada pode ceder em função do peso do gelo e da neve. Além disso, as paredes de PVC poderiam danificar-se. Bestway aconselha que a piscina seja desmontada com temperaturas inferiores a 8°C / 45°F e de conservá-la em um local fechado, a uma temperatura entre 5°C / 41°F e 38°C / 100°F, fora do alcance de crianças, de produtos químicos e do ataque de roedores.
9. **O que fazer se a piscina se descolorar?**  
O uso excessivo de produtos químicos pode causar a descoloração do revestimento interno, exactamente como acontece como o fato de banho que esteja em contacto frequente com água cloretada.
10. **Quantos anos dura a piscina?**  
Não existe um limite de tempo para a duração da piscina; seguindo, cuidadosamente, as relativas instruções de conservação e manutenção presentes no manual de uso é possível aumentar a vida útil da piscina. A montagem, a manutenção e o uso incorrectos podem danificar a piscina.
11. **É necessário usar uma bomba de filtragem com uma piscina Bestway?**  
Absolutamente! Recomendamos fortemente que utilize uma bomba de filtro que irá manter a limpeza da água.
12. **Quais são as funções mais importantes da bomba de filtragem?**  
A função mais importante de uma bomba de filtro é a eliminação de qualquer tipo de impureza da água com a ajuda de uma cartucho de filtro e produtos químicos para a sua esterilização.

# Garantia Limitada do Fabricante BESTWAY®

O produto que adquiriu inclui uma garantia limitada. A Bestway® suporta a nossa garantia de qualidade e assegura, através de uma garantia de substituição, que o seu produto estará livre de defeitos de fabrico.

O fornecimento seguinte é válido apenas nos países membros da União Europeia: O regulamento legal da Directiva 1999/44/CE não será afectado por esta garantia limitada BESTWAY.

Para interpor um pedido de garantia, deve preencher este formulário, anexar uma cópia da sua factura de compra e enviá-los para o seu Centro de Pós-Vendas Bestway local. Antes que qualquer pedido de garantia possa ser aceite, o Centro de Pós-Vendas Bestway pode pedir-lhe que envie uma parte do componente defeituoso para o centro (ex. um recorte do número do lote de produção / válvula de drenagem). Por favor contacte o seu Centro de Pós-Vendas Bestway antes de enviar quaisquer documentos. Eles fornecerão instruções completas sobre o que é necessário para a sua reclamação.

A Bestway® não se responsabiliza por perdas económicas devido a custos de água ou químicos. A Bestway® não substituirá quaisquer produtos que sejam considerados negligenciados ou que tenham sido utilizados sem atenção às orientações do manual do proprietário.

A garantia Bestway abrange defeitos de fabrico detectados durante a desembalagem do produto ou durante a utilização, no âmbito dos limites de utilização respeitável dos avisos e instruções fornecidos no manual do utilizador. Esta garantia aplica-se apenas a produtos que não tenham sido modificados por terceiros. O produto deve ser armazenado e manuseado de acordo com as recomendações técnicas.

A Garantia Limitada é válida a partir do período indicado acima. A data de início da garantia corresponde à data indicada no recibo/factura de compra original.

Por favor escolha o seu tipo de piscina:

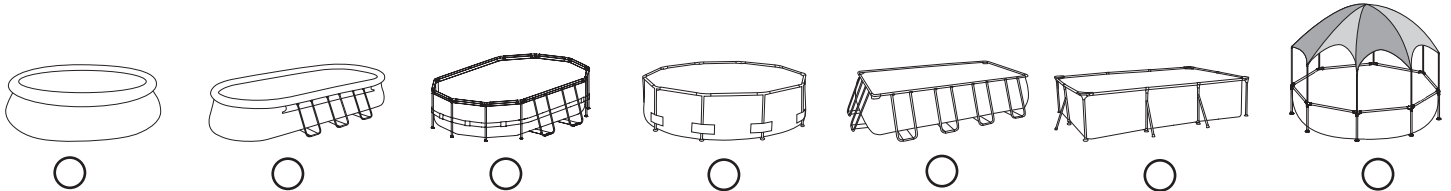

Data de Compra: \_\_\_\_\_ Código Numérico de Cliente: \_\_\_\_\_

PARA: Departamento de Serviço Bestway® Data: \_\_\_\_\_

FAX/E-MAIL/TEL: Por favor indique o seu país de acordo com a informação que encontrará no verso ou na nossa página: [www.bestwaycorp.com](http://www.bestwaycorp.com)  
Forneça os dados da sua morada completa. **Nota:** Os dados incompletos de endereço resultarão em atrasos nos envios.  
A Bestway reserva-se o direito de cobrar o reenvio de embalagens não entregues por responsabilidade do destinatário.

## INFORMAÇÃO NECESSÁRIA - POR FAVOR PREENCHA A SUA MORADA DE ENTREGA

Nome: \_\_\_\_\_ Endereço: \_\_\_\_\_

Código postal: \_\_\_\_\_ Retalhista: \_\_\_\_\_

País: \_\_\_\_\_ Cidade: \_\_\_\_\_

Telemóvel: \_\_\_\_\_ Telefone: \_\_\_\_\_

Fax: \_\_\_\_\_ E-mail: \_\_\_\_\_

Por favor escreva o seu Número de Lote e Código de Item localizados junto à válvula de drenagem

Número de Lote: \_\_\_\_\_ Código de Item: \_\_\_\_\_

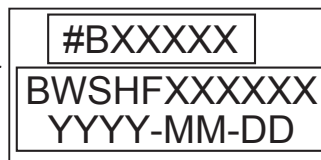
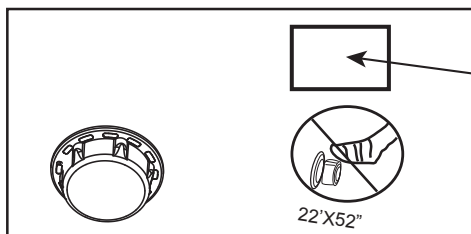

Código de Item

Número de Lote

### Descrição do problema

- Rasgões / Fugas no item  Soldadura defeituosa  Anel superior defeituoso  Válvula de drenagem defeituosa
- Outro (por favor descreva)  Peça em falta (Por favor utilize o código para a peça em falta. Este pode ser encontrado no manual do proprietário.)

**IMPORTANTE:** APENAS A PEÇA DANIFICADA SERÁ SUBSTITUÍDA, NÃO O CONJUNTO COMPLETO.

A Bestway reserva-se o direito de solicitar provas fotográficas das peças defeituosas, ou solicitar o envio do item para testes adicionais. De forma a poder ajudá-lo melhor, pedimos que todas as informações por si fornecidas estejam completas.

PARA TER ACESSO ÀS PERGUNTAS FREQUENTES, MANUAIS, VÍDEOS OU PEÇAS DE SUBSTITUIÇÃO, POR FAVOR VISITE A NOSSA PÁGINA: [www.bestwaycorp.com](http://www.bestwaycorp.com)  
OS VÍDEOS ESTÃO TAMBÉM DISPONÍVEIS NO NOSSO CANAL BESTWAY NO YOU TUBE: <http://youtube.com/user/BestwayService>.

**Bestway®**

# PISCINAS DE ESTRUCTURA RECTANGULAR POWER STEEL™

## MANUAL DE INSTRUCCIONES



Visite el canal de YouTube de Bestway

### Descripción del producto

Tipo	Dimensiones	Tipo de kit	Accesorios
#56629	2.82mx1.96mx84cm (111"x77"x33")	Kit de piscina elevada	<input checked="" type="checkbox"/> Sistema de filtrado
#56631			
#56441			<input checked="" type="checkbox"/> Escalera <input checked="" type="checkbox"/> Sistema de filtrado
#56442	4.04mx2.01mx1.00m (159"x79"x39.5")	Kit de piscina elevada	
#56426			<input checked="" type="checkbox"/> Sistema de filtrado
#56251			
#56456			
#56457	4.12mx2.01mx1.22m (162"x79"x48")	Kit de piscina elevada	<input checked="" type="checkbox"/> Escalera <input checked="" type="checkbox"/> Sistema de filtrado
#56458			
#56481			
#56489	4.88mx2.74mx1.22m (16"x9"x48")	Kit de piscina elevada	<input checked="" type="checkbox"/> Escalera <input checked="" type="checkbox"/> Sistema de filtrado <input checked="" type="checkbox"/> Cubierta de la piscina <input checked="" type="checkbox"/> Tela para el suelo
#56390			
#56626	4.88mx4.88mx1.22m (16"x16"x48")	Kit de piscina elevada	<input checked="" type="checkbox"/> Escalera <input checked="" type="checkbox"/> Sistema de filtrado <input checked="" type="checkbox"/> Cubierta de la piscina <input checked="" type="checkbox"/> Tela para el suelo
#56628			
#56465	5.49mx2.74mx1.22m (18"x9"x48")	Kit de piscina elevada	<input checked="" type="checkbox"/> Escalera <input checked="" type="checkbox"/> Sistema de filtrado <input checked="" type="checkbox"/> Cubierta de la piscina <input checked="" type="checkbox"/> Tela para el suelo
#56466			
#56467	6.71mx3.66mx1.32m (22"x12"x52")	Kit de piscina elevada	<input checked="" type="checkbox"/> Escalera <input checked="" type="checkbox"/> Sistema de filtrado <input checked="" type="checkbox"/> Cubierta de la piscina <input checked="" type="checkbox"/> Tela para el suelo
#56470			
#56471	6.71mx3.66mx1.32m (22"x12"x52")	Kit de piscina elevada	<input checked="" type="checkbox"/> Escalera <input checked="" type="checkbox"/> Sistema de filtrado <input checked="" type="checkbox"/> Cubierta de la piscina <input checked="" type="checkbox"/> Tela para el suelo
#56474			
#56475	7.32mx3.66mx1.32m (24"x12"x52")	Kit de piscina elevada	<input checked="" type="checkbox"/> Escalera <input checked="" type="checkbox"/> Sistema de filtrado <input checked="" type="checkbox"/> Cubierta de la piscina <input checked="" type="checkbox"/> Tela para el suelo
#56479			
#56623	9.56mx4.88mx1.32m (31.3"x16"x52")	Kit de piscina elevada	<input checked="" type="checkbox"/> Escalera <input checked="" type="checkbox"/> Sistema de filtrado <input checked="" type="checkbox"/> Cubierta de la piscina <input checked="" type="checkbox"/> Tela para el suelo
#56625			

### ADVERTENCIA

Lea atentamente, comprenda y siga toda la información contenida en este manual antes de instalar y utilizar la piscina. Estas advertencias, instrucciones y normas de seguridad abordan algunos de los riesgos más comunes relacionados con el ocio acuático, pero no cubren todos los riesgos y peligros en cualquier caso. Sea siempre prudente y utilice el sentido común y el buen juicio cuando disfrute de cualquier actividad acuática. Conserve esta información para un uso futuro.

#### Seguridad de los no nadadores

- Los nadadores principiantes y los no nadadores requieren de la supervisión continua, activa y atenta de un adulto competente en todo momento (recuerde que los menores de cinco años cuentan con el mayor riesgo de ahogamiento).
- Asigne a un adulto competente la tarea de supervisar la piscina cada vez que esta esté en uso.
- Los nadadores principiantes o los no nadadores deben llevar un equipo de protección personal cuando utilicen la piscina.
- Cuando no se esté utilizando la piscina, o no cuente con supervisión, retire todos los juguetes de ella y de sus alrededores para que no atraigan a los niños.

#### Dispositivos de seguridad

- Para prevenir el ahogamiento infantil, se recomienda asegurar el acceso a la piscina con algún dispositivo de seguridad. Para prevenir que los niños suban sobre las válvulas de entrada y de salida, se recomienda instalar una barrera (y asegurar todas las puertas y ventanas, donde sea necesario) para prevenir el acceso no autorizado a la piscina.
- Las barreras, cubiertas de piscina, alarmas de piscina o dispositivos de seguridad similares son ayudas útiles, pero no sustituyen la supervisión competente y constante de un adulto.

#### Equipos de seguridad

- Se recomienda tener los equipos de rescate (ej.: salvavidas) cerca de la piscina.
- Tenga un teléfono activo y una lista de números de emergencia cerca de la piscina.

#### Uso seguro de la piscina

- Anime a todos los usuarios, y especialmente a los niños, a aprender a nadar.
- Aprenda métodos de reanimación básica (reanimación cardiopulmonar - RCP) y repase este conocimiento regularmente. Esto puede marcar la diferencia en caso de emergencia.
- Enseñe a todos los usuarios de la piscina, niños incluidos, qué hacer en caso de emergencia.
- No se zambulla en aguas poco profundas. Esto podría causar graves daños o incluso muerte.
- No utilice la piscina cuando se encuentre bajo los efectos del alcohol o de medicamentos que puedan afectar a su capacidad de usar la piscina de manera segura.
- Cuando se utilizan las cubiertas de piscina, retirelas completamente de la superficie del agua antes de entrar en la piscina.
- Proteja a los usuarios de la piscina de enfermedades manteniendo el tratamiento del agua de la piscina y practicando buenos hábitos higiénicos. Consulte las directrices para el tratamiento del agua en el manual del usuario.
- Almacene los productos químicos (ej.: tratamientos para el agua, productos de limpieza o desinfección) fuera del alcance de los niños.
- Utilice la señalización como se especifica más abajo. La señalización se debe colocar en una posición visible y destacada dentro de un radio de 2 metros de la piscina.



- Supervise a los niños en el entorno acuático. Prohibido tirarse de cabeza.
- Las escaleras extraíbles deben colocarse sobre una superficie horizontal.
- Independientemente del material utilizado para la construcción de la piscina, las superficies accesibles deben comprobarse regularmente para evitar lesiones.
- Compruebe regularmente los tornillos y tuercas; retire las astillas o cualquier borde afilado para evitar lesiones.
- **ATENCIÓN:** No deje la piscina vacía en el exterior. La piscina vacía podría deformarse y/o desplazarse debido al viento.
- Si cuenta con una bomba de filtrado, consulte el manual de instrucciones de la bomba.
- **¡ADVERTENCIA!** La bomba no se puede poner en marcha mientras haya personas en el interior de la piscina.
- Si tiene una escalera, consulte su correspondiente manual para las instrucciones.
- **¡ADVERTENCIA!** El uso de una piscina implica el cumplimiento de las instrucciones de seguridad descritas en el manual de uso y mantenimiento. Para evitar ahogamiento y otras lesiones graves, preste una especial atención a la posibilidad de acceso inesperado a la piscina de niños de menos de 5 años, tomando las medidas de seguridad necesarias y, durante el periodo del baño, téngales bajo la vigilancia constante de un adulto.

Lea atentamente y conserve para consultas futuras

La instalación normalmente dura 20-30 minutos si la llevan a cabo 2-3 personas, excluyendo las excavaciones y el llenado.

Vea a continuación la descripción de las piezas.

Contenido:

**NOTA:** Algunas partes ya han sido instaladas en la piscina.

Las partes siguientes son válidas para todos los tamaños de piscina.

#01	#02	#03	#04
X1	X4	X1	X1
Revestimiento Consulte la siguiente tabla	Parche de reparación adhesivo submergible #F1B417	Adaptador de manguera #P6H1419	Tapon de la válvula de drenaje #P6H1158

2.82mx1.96mx84cm/111"x77"x33"  
4.04mx2.01mx1.00m/159"x79"x39.5"  
4.12mx2.01mx1.22m/162"x79"x48"  
4.88mx2.74mx1.22m/16"x9"x48"

4.88mx4.88mx1.22m/16"x16"x48"  
5.49mx2.74mx1.22m/18"x9"x48"  
6.71mx3.66mx1.32m/22"x12"x52"  
7.32mx3.66mx1.32m/24"x12"x52"  
9.56mx4.88mx1.32m/31.3"x16"x52"

#05	#06	#07	#08
X2	X2	X1	X1
Tope #P6H1418	Válvula de control #P6H510	Tamiz de salida de la piscina #P6H1323	Tamiz de entrada de la piscina #P6H1317

Nº	Nombre	Cant.	Nº de pieza	Marcado	
#01	Revestimiento	1	56629ASS17	#56629	2.82mx1.96mx84cm/111"x77"x33"
			#56631		
			#56441		
			56251ASS17	#56442	4.04mx2.01mx1.00m/159"x79"x39.5"
			#56426		
			#56251		
			56241ASS17	#56456	4.12mx2.01mx1.22m/162"x79"x48"
			#56457		
			#56458		
			#56481		
			56332ASS17	#56489	4.88mx2.74mx1.22m/16"x9"x48"
			#56390		
			56626ASS17	#56626	4.88mx4.88mx1.22m/16"x16"x48"
			#56628		
			#56465		
			56223ASS17	#56466	5.49mx2.74mx1.22m/18"x9"x48"
#56467					
56272ASS17	#56470	6.71mx3.66mx1.32m/22"x12"x52"			
#56471					
56229ASS17	#56474	7.32mx3.66mx1.32m/24"x12"x52"			
#56475					
56338ASS17	#56479	9.56mx4.88mx1.32m/31.3"x16"x52"			
#56623					
#56625					

Las partes siguientes son válidas para la estructura de acero de la piscina.

Tamaño de la piscina	Soporte en "U" A		Soporte en "U" B		57 Patillas con resorte del riel superior		48 Patillas con resorte del riel superior		N.º de Riel superior											
	Cant.	N.º de pieza	Cant.	N.º de pieza	Cant.	N.º de pieza	Cant.	N.º de pieza	A	B	C	D	E	F						
2.82mx1.96mx84cm (111"x77"x33")	4	P61573	4	P61574	/	/	4	P61364	2	P61356	2	P61357	2	P61358	2	P61359	/	/	/	/
4.04mx2.01mx1.00m (159"x79"x39.5")	6	P61362	4	P61363	/	/	6	P61364	2	P61356	2	P61357	2	P61358	2	P61359	2	P61360	/	/
4.12mx2.01mx1.22m (162"x79"x48")	6	P61368	4	P61369	/	/	6	P61364	2	P61356	2	P61357	2	P61358	2	P61359	2	P61360	/	/
4.88mx2.74mx1.22m (16"x9"x48")	12	P61283	/	/	8	P61284	/	/	/	/	/	/	/	/	4	P61280	4	P61281	4	P61370
4.88mx4.88mx1.22m (16"x16"x48")	16	P61283	/	/	12	P61284	/	/	/	/	/	/	/	/	4	P61280	8	P61281	4	P61370
5.49mx2.74mx1.22m (18"x9"x48")	12	P61283	/	/	8	P61284	/	/	4	P61277	2	P61278	2	P61279	2	P61280	2	P61281	/	/
6.71mx3.66mx1.32m (22"x12"x52")	16	P61392	/	/	12	P61284	/	/	6	P61277	2	P61278	2	P61279	2	P61389	2	P61390	2	P61391
7.32mx3.66mx1.32m (24"x12"x52")	18	P61392	/	/	14	P61284	/	/	8	P61371	2	P61372	2	P61373	2	P61389	2	P61390	2	P61391
9.56mx4.88mx1.32m (31.3"x16"x52")	24	P61392	/	/	20	P61284	/	/	12	P61371	2	P61372	2	P61373	2	P61280	2	P61281	4	P61370

Tamaño de la piscina	Conectores en "C"		Patillas con resorte del soporte en "U"		Soporte en "U" pequeño Tapón		Soporte en "U" grande Tapón		Funda para el conector en "C"	
	Cant.	Nº de pieza	Cant.	Nº de pieza	Cant.	Nº de pieza	Cant.	Nº de pieza	Cant.	Nº de pieza
2.82mx1.96mx84cm (111"x77"x33")	4	P61361	16	P61366	16	P61367	/	/	8	P61365
4.04mx2.01mx1.00m (159"x79"x39.5")	4	P61361	20	P61366	20	P61367	/	/	8	P61365
4.12mx2.01mx1.22m (162"x79"x48")	4	P61361	20	P61366	20	P61367	/	/	8	P61365
4.88mx2.74mx1.22m (16"x9"x48")	4	P61282	24	P61286	/	/	24	P61287	8	P61285
4.88mx4.88mx1.22m (16"x16"x48")	4	P61282	32	P61286	/	/	32	P61287	8	P61285
5.49mx2.74mx1.22m (18"x9"x48")	4	P61282	24	P61286	/	/	24	P61287	8	P61285
6.71mx3.66mx1.32m (22"x12"x52")	4	P61282	32	P61286	/	/	32	P61287	8	P61285
7.32mx3.66mx1.32m (24"x12"x52")	4	P61282	36	P61286	/	/	36	P61287	8	P61285
9.56mx4.88mx1.32m (31.3"x16"x52")	4	P61282	48	P61286	/	/	48	P61287	8	P61285

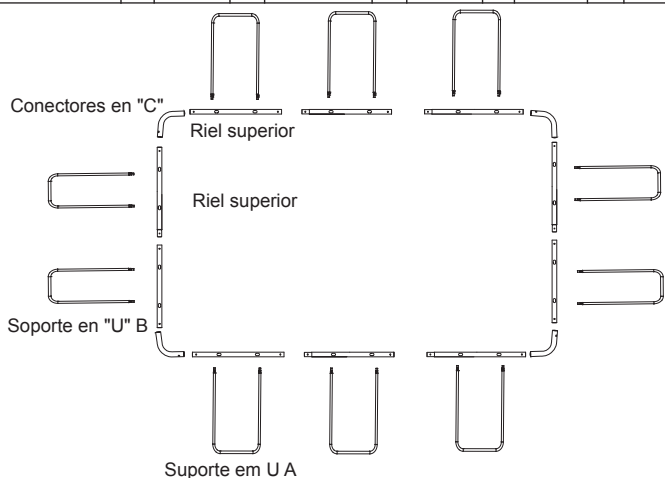

**NOTA:** Ilustración solo para los tamaños de piscina (111" x 77" x 33"), (159" x 79" x 39.5"), (162" x 79" x 48").

**NOTA:** Las ilustraciones se incluyen únicamente a título indicativo. Puede que no se correspondan con el producto real. No a escala.

Tamaño de la piscina	N.º de soportes en "U"	Combinaciones de riel superior		N.º de Riel superior						Conector en "C"
		Lado Largo	Lado Corto	A	B	C	D	E	F	
2.82mx1.96mx84cm (111"x77"x33")	8	B-A	C-D	2	2	2	2	0	0	4
4.04mx2.01mx1.00m (159"x79"x39.5")	10	B-E-A	C-D	2	2	2	2	2	0	4
4.12mx2.01mx1.22m (162"x79"x48")	10	B-E-A	C-D	2	2	2	2	2	0	4
4.88mx2.74mx1.22m (16"x9"x48")	12	D-F-F-E	D-E	0	0	0	4	4	4	4
4.88mx4.88mx1.22m (16"x16"x48")	16	D-F-F-E	D-F-F-E	0	0	0	4	8	4	4
5.49mx2.74mx1.22m (18"x9"x48")	12	B-A-A-C	D-E	4	2	2	2	2	0	4
6.71mx3.66mx1.32m (22"x12"x52")	16	B-A-A-A-C	E-D-F	6	2	2	2	2	2	4
7.32mx3.66mx1.32m (24"x12"x52")	18	B-A-A-A-A-C	E-D-F	8	2	2	2	2	2	4
9.56mx4.88mx1.32m (31.3"x16"x52")	24	B-A-A-A-A-A-C	D-F-F-E	12	2	2	2	2	4	4

**LEA ATENTAMENTE Y GUARDE PARA CONSULTARLO EN EL FUTURO.**

#### ELIJA UNA UBICACIÓN ADECUADA

**NOTA:** La piscina debe montarse en una superficie completamente plana y nivelada. No instale la piscina si la superficie está inclinada o en pendiente.

#### Condiciones adecuadas para instalar la piscina:

- La ubicación seleccionada debe ser capaz de soportar de forma uniforme el peso de la piscina durante todo el tiempo que permanezca montada; asimismo, la ubicación debe tener una superficie plana y debe estar libre de objetos y residuos como piedras o ramas.
- Le recomendamos colocar la piscina alejada de cualquier objeto que los niños pudieran utilizar para escalar e introducirse en ella.

**NOTA:** Coloque la piscina cerca de un sistema de drenaje adecuado para dar salida a los desbordamientos de agua o vaciar la piscina.

#### Condiciones inadecuadas para instalar la piscina:

- Sobre un suelo con desniveles, pues la piscina podría derrumbarse provocando lesiones personales o pérdidas materiales graves; además, dejaría la garantía sin validez e impediría la presentación de reclamaciones de mantenimiento o reparación.
- No debe utilizarse arena para crear una base nivelada; en caso necesario, habrá que realizar excavaciones en el suelo.
- Directamente debajo de árboles o líneas de alta tensión. Asegúrese de que no pasan tuberías, líneas o cables por debajo del lugar de instalación.
- No coloque la piscina en entradas, terrazas, plataformas, superficies de gravilla o asfalto. La ubicación seleccionada debería ser lo suficientemente firme para soportar la presión del agua; no situar sobre lodo, arena, suelo blando o suelto o alquitrán.
- El césped o la vegetación bajo de la piscina se marchitará y podría provocar malos olores o la aparición de fango. Por eso, recomendamos eliminar todo el césped de la ubicación elegida para la piscina.
- Evite aquellas zonas donde puedan brotar plantas o malas hierbas que pudieran dañar el fondo o el revestimiento de la piscina.

**NOTA:** Consulte a las autoridades locales para conocer las normativas en materia de vallas, barreras, iluminación y seguridad y asegúrese de cumplirlas.

**NOTA:** Si cuenta con una bomba de filtrado, consulte el manual de instrucciones de la bomba.

**NOTA:** La escalera debe adaptarse al tamaño de la piscina y debe utilizarse únicamente para entrar y salir de ella. Queda prohibido exceder la carga útil máxima permitida de la escalera. Compruebe periódicamente el correcto montaje de esta última.

#### Instalación

**El montaje de la piscina del cuadro rectangular se puede realizar sin herramientas.**

Bestway Inflatables no es responsable por daños provocados en la piscina debidos a un mal manejo o a la falta de respeto de estas instrucciones.

- Coloque todas las piezas sobre el suelo y compruebe que dispone de todas ellas en la cantidad indicada en la lista de contenido. En caso de que falte alguna pieza, no monte la piscina y póngase en contacto con el servicio de atención al cliente de Bestway.
- Extienda la piscina y asegúrese de que está cara arriba, déjala extendida a la luz del sol directa durante una hora o más para que sea más flexible durante el montaje.
- Coloque la piscina cerca de un sistema de drenaje adecuado para dar salida a los desbordamientos de agua y garantizar que la entrada A y la salida B estén correctamente ubicadas para permitir que la bomba se conecte a una fuente de alimentación. Nota: No use cables de prolongación para conectar la bomba a la red eléctrica.  
**ATENCIÓN:** No arrastre la piscina sobre el suelo, la piscina podría sufrir daños.
- Inserte los tapones en la entrada A y la salida B en la pared interior de la piscina.  
**NOTA:** Para las piscinas con válvula de conexión, consulte la instalación de la válvula de conexión en la página siguiente.
- Montaje de los palos superiores. Comience en la parte más larga de la piscina, inicie deslizando el palo superior B en el manguito de palo. Conecte el palo superior A o el palo superior E al palo superior B; asegúrese de que las clavijas accionadas por muelles se ajustan en los orificios pretaladrados. Asegúrese de consultar las combinaciones de la tabla de los palos superiores situadas a continuación para saber cuál es la configuración correcta en su piscina. Continúe conectando e introduciendo los palos superiores adicionales. Asegúrese de haber alineados los agujeros en los palos con los agujeros en los manguitos (Vea Fig. 1).
- Introduzca los conectores en C en los palos superiores. (Vea Fig. 2.1 / 2.2)
- Instale el soporte en U; en primer lugar, introduzca el soporte en U a través del soporte del mango en la parte inferior de la piscina (Vea Fig. 3.1 / 3.2), después introduzca los dos extremos del soporte en U en los agujeros expuestos en el palo superior. (Vea Fig. 3.3), asegúrese que las clavijas con resorte se acoplan en su posición. Repita este procedimiento para los soportes en U restantes.  
**NOTA:** Complete un lado antes de realizar esta operación en el otro lado.
- Empuje la parte inferior de soporte en U hacia fuera desde el forro para que se tense la piscina. Repita este procedimiento para los soportes en U restantes.
- Asegúrese de que la válvula de drenaje está firmemente cerrada.
- Llene la piscina con 2,5 a 5 cm de agua para cubrir el fondo. Cuando el fondo esté ligeramente cubierto con agua, alise suavemente las arrugas. Empiece en el centro de la piscina y avance en sentido horario hacia el exterior. (Vea Fig. 4)

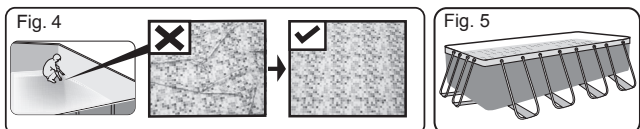
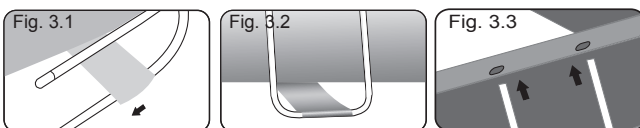
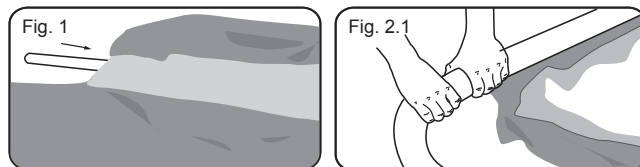

#### Montaje de la válvula de conexión

Para piscinas equipadas con válvula de conexión. (Véase Fig.6)

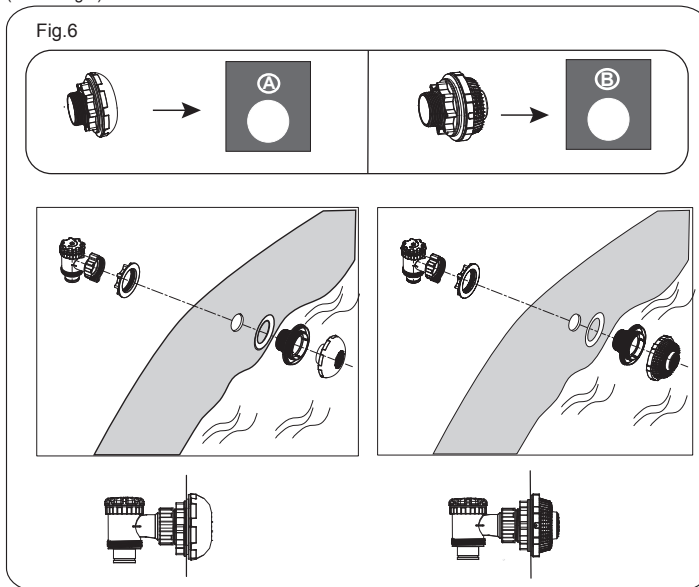

**NOTA:** Si desea conectar otros kits de limpieza de piscinas a la piscina a través de la válvula de conexión, use un destornillador Phillips para desmontar la Rejilla para residuos del conector. (Véase Fig.7)

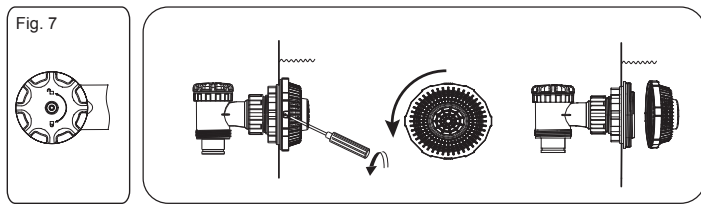

#### Llenado de la Piscina Con Agua

**ATENCIÓN:** No deje la piscina sin vigilancia mientras la está llenando de agua.

1. Llene la piscina hasta el 90% de la capacidad. **NO LLENE DEMASIADO** ya que esto puede hacer que la piscina se dañe. Si llueve bastante, podría ser necesario quitar un poco de agua de la piscina para asegurarse de que el nivel es correcto. (Vea Fig. 8)
2. Cuando la piscina se haya llenado por completo, compruebe que el agua no se acumula en ningún lado para que la piscina esté equilibrada.
 

**IMPORTANTE:** Si la piscina no está equilibrada, drene el agua y vuelva a equilibrar el suelo cavando. No intente nunca mover la piscina con agua dentro de la misma, pueden provocarse graves daños personales o daños en la piscina. (Vea Fig. 9)

**ADVERTENCIA:** Su piscina puede contener una gran cantidad de presión. Si su piscina presenta alguna protuberancia o irregularidad en los laterales, significa que la piscina no está nivelada, los laterales podrían romperse y el agua podría desbordarse de repente, causando graves daños personales y/o materiales.
3. Compruebe si la piscina presenta pérdidas en las válvulas o las juntas, compruebe la tela de suelo para ver si hay alguna pérdida evidente de agua. No añada productos químicos hasta haber realizado esta comprobación.

**NOTA:** En caso de observarse una fuga de agua, repare la piscina usando el parche de reparación adhesivo sumergible incluido. Consulte las preguntas frecuentes (FAQ) para obtener más información.

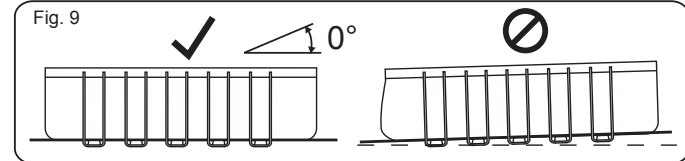
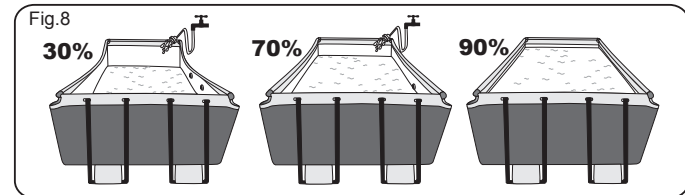

#### MANTENIMIENTO DE LA PISCINA

**ADVERTENCIA:** Si no respeta las instrucciones de mantenimiento aquí señaladas, puede poner en peligro su salud y, en especial, la de los niños. El tratamiento del agua de la piscina es fundamental para la seguridad de los usuarios. El uso inadecuado de los productos químicos causa daños materiales y lesiones físicas.

**NOTA:** La bomba se utiliza para hacer circular el agua y filtrar pequeñas partículas. Para mantener el agua limpia y en perfectas condiciones higiénicas, es necesario el uso de productos químicos.

1. Se recomienda no llenar la piscina con agua proveniente de cuencas, pozos o drenajes: este tipo de agua generalmente contiene sustancias orgánicas contaminadas, incluyendo nitratos y fosfatos. Se aconseja llenar la piscina con agua proveniente de la red pública.
2. Mantenga la piscina siempre limpia y utilice los productos químicos para piscinas que correspondan. Un agua insalubre presenta serios riesgos para la salud. Se recomienda el uso de productos químicos desinfectantes, floculantes, ácidos o alcalinos para el tratamiento de su piscina.
3. Limpie el revestimiento de PVC regularmente con cepillos suaves o con un aspirador para piscinas.
4. Durante la temporada de uso de la piscina, el sistema de filtración del agua debe permanecer en marcha el tiempo suficiente cada día como para mantener limpia todo el volumen de agua de la piscina.
5. Compruebe el cartucho del filtro (o la arena en un filtro de arena) regularmente y reemplace los filtros sucios (o la arena).
6. Compruebe con regularidad los tornillos, los pernos y todas las piezas de metal para detectar la presencia de óxido. Cámbielos si fuera necesario.
7. Si llueve, compruebe que el nivel del agua no supera el nivel máximo especificado. Si el agua supera el nivel máximo especificado, drene la piscina hasta el nivel correcto.
8. No utilice la bomba mientras la piscina se encuentre en uso.
9. Cubra la piscina cuando no se vaya a utilizar.
10. Para el tratamiento del agua de la piscina, los niveles de pH son muy importantes.

**ATENCIÓN:** No deje la piscina vacía en el exterior.

Los siguientes parámetros garantizan la calidad del agua

Parámetros	Valores
Claridad del agua	vista clara del fondo de la piscina
Color del agua	no debería percibirse ningún color
Turbiedad en FNU/NTU	máx. 1,5 (preferiblemente menos de 0,5)
Concentración de nitratos en el agua de llenado en mg/l	máx. 20
Carbono orgánico total (TOC) en mg/l	máx. 4,0
Potencial de reducción contra Ag/AgCl 3,5 m KCl en mV	mín. 650
valor de pH	de 6,8 a 7,6
Cloro libre (sin ácido cianúrico) en mg/l	de 0,3 a 1,5
Cloro libre utilizado en combinación con ácido cianúrico en mg/l	de 1,0 a 3,0
Ácido cianúrico en mg/l	máx. 100
Cloro combinado en mg/l	máx. 0,5 (preferiblemente próximo a 0,0 mg/l)

**ATENCIÓN:** No utilice la bomba mientras la piscina esté en uso. Durante la temporada de baño, el sistema de filtrado debe ponerse en funcionamiento todos los días durante el tiempo suficiente para asegurar por lo menos un ciclo de renovación completa del volumen total de agua.

#### Reparación

Compruebe la piscina para verificar que no haya fugas en las válvulas o las costuras, compruebe la

esterilla de suelo para cualquier pérdida evidente de agua. No añada productos químicos hasta que no lo haya hecho.

**NOTA:** En caso de observarse una fuga de agua, repare la piscina usando el parche de reparación adhesivo sumergible incluido. Consulte las preguntas frecuentes (FAQ) para obtener más información.

#### Desmontaje

1. Retire todos los accesorios y las piezas de repuesto de la piscina, guárdelos limpios y secos.
2. Cuando la piscina esté completamente seca, espolvoree con polvo de talco para evitar que las superficies de la piscina se adhieran entre sí y dóblela con cuidado. Si la piscina no está completamente seca, podría desarrollarse moho y dañar el revestimiento de la piscina.
3. Guarde el revestimiento y los accesorios en un lugar seco con una temperatura moderada, entre 5°C / 41°F y 38°C / 100°F.
4. Durante la estación lluviosa, la piscina y los accesorios deben almacenarse siguiendo las instrucciones anteriores.
5. Un drenaje inadecuado de la piscina podría provocar lesiones personales graves y/ o daños materiales.
6. Recomendamos encarecidamente desmontar la piscina fuera de temporada (los meses de invierno). Guárdelo en un lugar seco fuera del alcance de los niños.
7. Deje secar la piscina al aire.

**ATENCIÓN:** No deje la piscina vacía en el exterior.

#### Almacenamiento y preparación para el invierno

1. Retire todos los accesorios y las piezas de repuesto de la piscina, guárdelos limpios y secos.
2. Cuando la piscina esté completamente seca, espolvoree con polvo de talco para evitar que las superficies de la piscina se adhieran entre sí y dóblela con cuidado. Si la piscina no está completamente seca, podría desarrollarse moho y dañar el revestimiento de la piscina.
3. Guarde el revestimiento y los accesorios en un lugar seco con una temperatura moderada, entre 5°C / 41°F y 38°C / 100°F.
4. Durante la estación lluviosa, la piscina y los accesorios deben almacenarse siguiendo las instrucciones anteriores.
5. Un drenaje inadecuado de la piscina podría provocar lesiones personales graves y/ o daños materiales.
6. Recomendamos encarecidamente desmontar la piscina fuera de temporada (los meses de invierno). Guárdelo en un lugar seco fuera del alcance de los niños.

#### Preguntas más Frecuentes

##### 1. ¿Qué base es adecuada para una piscina desmontable tubular rectangular?

Puede usarse casi cualquier superficie lisa, sólida y equilibrada. No use arena como material de nivelado ya que puede desplazarse debajo de la piscina. El suelo debe cavarse hasta que esté perfectamente nivelado. No monte la piscina en carreteras, cubiertas, plataformas, grava o asfalto. El suelo debe ser lo suficientemente firme para aguantar el peso y la presión del agua: barro, arena, aceite suave o suelto o el alquitrán no son lugares adecuados. Puede usarse una base de hormigón, pero no se puede arrastrar la piscina por la superficie ya que se podrían provocar abrasiones que rasgarían el forro. Si es necesario montar la piscina en césped, se recomienda quitar el mismo de debajo del lugar donde se situará la piscina, ya que morirá y podría causar olores o limo. Algunos tipos de césped muy duro pueden crecer a través del forro así como algunas plantas o arbustos especialmente agresivos. Asegúrese de que la vegetación situada al lado se corta cuando es necesario. Usar una tela para el suelo ayuda a proteger la base de la piscina.

##### 2. ¿Cómo sé si mi piscina está montada en un lugar poco equilibrado?

Si parece que hay bultos en un lado de la piscina, no está montada encima de un lugar equilibrado. Es importante vaciar la piscina y desplazarla a un lugar equilibrado. Si la piscina no está situada en un lugar equilibrado, se provocará una tensión innecesaria en las juntas, lo que podría hacer que saltasen, provocando inundaciones, daños a las propiedades y posibles daños personales o incluso la muerte. Llene su piscina siguiendo las instrucciones incluidas en el manual de uso cuidadosamente. Esto asegurará que no pierda agua y que la piscina se puede mover fácilmente dado que el suelo se puede equilibrar en el momento adecuado y no después de haberla llenado completamente con agua.

##### 3. ¿Puedo hacer que un servicio de aguas llene mi piscina?

Recomendamos que use una manguera de jardín a poca presión para llenar su piscina. Si es necesario usar un servicio de entrega de agua, es mejor llenar la piscina con solo una pulgada de agua con la manguera y alisar primero las arrugas. Use un servicio de agua que pueda regular el flujo de agua para evitar daños. Asegúrese de que para en cada uno de los pasos indicados en el manual de instrucciones para asegurarse de que la piscina está nivelada. Bestway no se hace responsable de piscinas dañadas o en malas condiciones debido al uso de servicios de entrega de agua.

##### 4. ¿Cuál es la máxima altura de llenado de la piscina?

Rellene la piscina hasta que la capacidad del agua alcance el 90% del rail superior. No intente nunca llenar la piscina más allá de la base del palo. Recomendamos que deje un poco de espacio para los desplazamientos de agua que se producen cuando hay personas dentro de la piscina. Puede ser necesario llenarla durante la estación para compensar el agua evaporada o las pérdidas que se producen durante el uso.

##### 5. Mi piscina presenta pérdida, ¿qué puedo hacer para arreglarla?

No es necesario vaciar la piscina para taponar los agujeros. Puede comprar parches de reparación auto-adhesivos que se pueden utilizar debajo del agua en su tienda local. Para un uso en el exterior, use el parche de reparación incluido. Para los agujeros interiores, limpie el agujero en la parte interior de la piscina quitando cualquier resto de aceite o algas. Corte un círculo lo suficientemente amplio para cubrir el agujero y aplique un parche de manera segura en el lado del agua. Corte un segundo parche y aplíquelo en la parte exterior de la piscina para asegurar una mayor dureza. Si el agujero está en la base de la piscina, use solo un parche y apriételo con un objeto pesado mientras se pega. Para los agujeros del anillo superior, hinche el anillo para ubicar el agujero, marque el agujero de manera que se vea fácilmente y aplique el parche apretándolo firmemente. Cuando se haya aplicado, deshinche un poco el anillo para quitar un poco de presión del parche. Si el anillo se deshincha completamente y se vacía la piscina, ponga un peso encima del parche para ayudar a que se pegue. Si ha puesto un parche en la piscina cuando está vacía, le recomendamos que espere al menos 12 horas antes de llenarla.

##### 6. ¿Dónde puedo comprar cartuchos para el filtro y cada cuánto tiempo tengo que cambiarlos?

Los cartuchos de filtro adecuados para su bomba de filtrado tienen que estar disponibles en la tienda donde compró la piscina. Si no es así, la mayoría de los vendedores venden cartuchos para el filtro como accesorio. Si no puede encontrar las piezas de sustitución necesarias, llame a nuestro número gratuito y le ayudaremos a encontrar la tienda más cercana. Los cartuchos deben cambiarse cada 2 semanas dependiendo del uso de la piscina. Compruebe el filtro semanalmente y limpie las mangueras quitando los desechos y partículas. **Nota:** Asegúrese de que la bomba está desconectada del suministro eléctrico antes de comprobar el cartucho del filtro. También puede visitar nuestro sitio web [www.bestwaycorp.com](http://www.bestwaycorp.com) para comprar los cartuchos.

##### 7. ¿Cuántas veces al año debo cambiar el agua?

Depende del uso que se haga de la piscina, y de la atención que se preste a cubrir la piscina y mantener los productos químicos con la dosis adecuada. Si se efectúa un mantenimiento correcto, el agua debe durar todo el verano. Póngase en contacto con su proveedor de productos químicos local para obtener más información acerca de los productos químicos, le podrán aconsejar cómo mantener limpia el agua.

##### 8. ¿Es necesario desmontar la piscina durante el invierno?

Si, las piscinas situadas encima del suelo pueden hundirse con el peso del hielo y la nieve y las paredes de PVC podrían dañarse. Le recomendamos que desmonte la piscina cuando la temperatura sea inferior a 8°C / 45°F. La piscina debe guardarse en el interior a una temperatura moderada, entre 5°C / 41°F y 38°C / 100°F. Guárdela lejos de productos químicos y roedores, y fuera del alcance de los niños.

##### 9. Mi piscina está perdiendo color - ¿a qué se debe?

Un uso excesivo de productos químicos puede hacer que se pierda el color del forro; es parecido a lo que pasa con el traje de baño, que pierde color debido al uso prolongado con el agua con cloro.

##### 10. ¿Cuántos años durará la piscina?

No hay un límite temporal para la piscina; si se respetan las instrucciones incluidas en el manual de uso con cuidado, se efectúa el mantenimiento y se guarda cuidadosamente se puede aumentar considerablemente la vida de la piscina. Un montaje, uso o cuidado no adecuados pueden dañar gravemente la piscina.

##### 11. ¿Se recomienda el uso de una bomba de filtrado con una piscina Bestway?

¡Sin duda! Le recomendamos encarecidamente que utilice una bomba de filtrado, lo que mantendrá la claridad del agua.

##### 12. ¿Cuáles son las funciones más importantes de la bomba de filtrado?

La función más importante de una bomba de depuración es la eliminación de las impurezas del agua por medio de un cartucho de filtro y productos químicos para su esterilización.

# Garantía limitada del fabricante BESTWAY®

El producto que ha comprado viene acompañado de una garantía limitada. En Bestway® cumplimos nuestra garantía de calidad y le aseguramos, mediante una garantía de sustitución, que su producto estará libre de defectos de fabricación.

La siguiente disposición solo es válida en los estados miembros de la Unión Europea. La disposición legal de la directiva 1999/44/CE no se verá afectada por esta garantía limitada de BESTWAY.

Si desea presentar una reclamación en garantía, cumplimente este impreso y envíelo a su centro de servicios posventa de Bestway local acompañado de una copia del recibo de compra. Antes de aceptar cualquier reclamación, el centro de servicios posventa de Bestway le pedirá que envíe una parte de la pieza defectuosa a dicho centro (por ejemplo, número de lote de fabricación recortado/válvula de drenaje). Póngase en contacto con su centro de servicios de posventa de Bestway antes de enviar cualquier documento; dicho centro le informará debidamente de lo necesario para tramitar su reclamación.

Bestway® no se responsabiliza por pérdidas económicas provocadas por costes químicos o de agua. Bestway® no restituirá ningún producto que pueda haber sido dañado a causa de una negligencia o que se haya utilizado incumpliendo las normas del manual del usuario.

La garantía de Bestway cubre los defectos de fabricación detectados al desembalar el producto o durante su uso, dentro de los límites de uso y siempre que se respeten las advertencias e instrucciones indicadas en el manual del usuario. Esta garantía se aplica solo a aquellos productos que no hayan sido modificados por terceros. El producto debe almacenarse y manipularse de acuerdo con las recomendaciones técnicas.

La garantía limitada será válida durante el plazo indicado anteriormente. La fecha de inicio de la garantía es la fecha de la venta que aparece en la factura o recibo de compra original.

Seleccione su tipo de piscina:

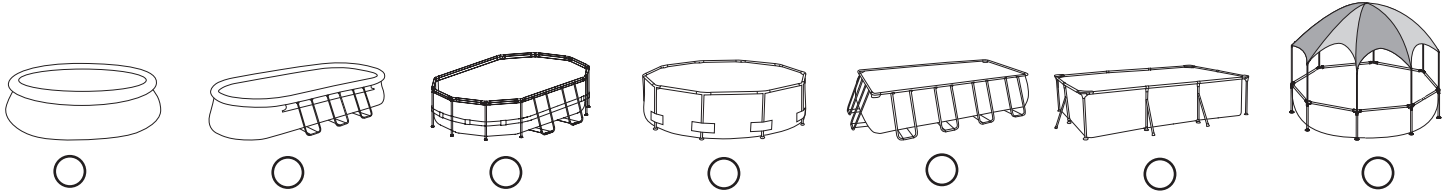

Fecha de compra: \_\_\_\_\_ Número de código de cliente: \_\_\_\_\_

PARA: Bestway® Service Department Fecha: \_\_\_\_\_

FAX/CORREO-E/TEL: Póngase en contacto con la dirección de su país que encontrará en la contraportada o en nuestra página web: [www.bestwaycorp.com](http://www.bestwaycorp.com)  
Indique su dirección completa. **Nota:** Si los datos de la dirección no está completos, podrían producirse retrasos en los envíos.  
Bestway se reserva el derecho a cobrar por el reenvío de paquetes no entregados por ausencia del destinatario.

## INFORMACIÓN OBLIGATORIA - ESCRIBA LA DIRECCIÓN DE ENVÍO

Nombre: \_\_\_\_\_ Dirección: \_\_\_\_\_  
Código postal: \_\_\_\_\_ Distribuidor: \_\_\_\_\_  
País: \_\_\_\_\_ Ciudad: \_\_\_\_\_  
Móvil: \_\_\_\_\_ Teléfono: \_\_\_\_\_  
Fax: \_\_\_\_\_ E-mail: \_\_\_\_\_

Escriba el número de lote y el código de artículo situado cerca de la válvula de drenaje

Número de lote: \_\_\_\_\_ Código de artículo: \_\_\_\_\_

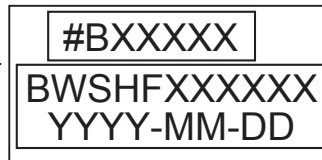
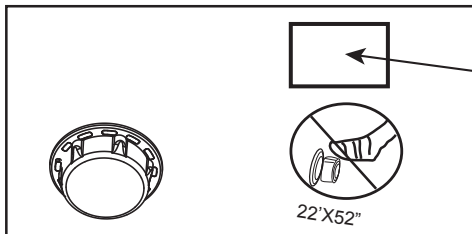

Código de artículo

Número de lote

## Descripción del problema

- La pieza está rota/tiene fugas     Soldadura defectuosa     Anillo superior defectuoso     Válvula de drenaje defectuosa
- Otros (describalos)     Falta una pieza (utilice el código de la pieza que falta. Lo encontrará en el manual del usuario).

\_\_\_\_\_  
\_\_\_\_\_  
\_\_\_\_\_

## IMPORTANTE: SOLO SE SUSTITUIRÁ LA PIEZA DAÑADA, NO EL CONJUNTO COMPLETO.

Bestway se reserva el derecho a solicitar pruebas fotográficas de las piezas defectuosas, o a solicitar que se envíe la pieza para efectuar pruebas adicionales. Para poder ayudarle mejor, es importante que nos proporcione información exhaustiva.

PARA CONSULTAR FAQ, MANUALES, VÍDEOS O COMPRAR PIEZAS DE REPUESTO,  
VISITE NUESTRA PÁGINA: [www.bestwaycorp.com](http://www.bestwaycorp.com)  
TAMBIÉN ENCONTRARÁ VÍDEOS EN NUESTRO CANAL BESTWAY DE YOUTUBE: <http://youtube.com/user/BestwayService>.

**Bestway®**

# RECHTECKIGE POWER STEEL™ FRAME POOLS BENUTZERHANDBUCH



Besuchen Sie den YouTube-Kanal von Bestway **Produktbeschreibung**

Modell	Abmessungen	Art des Sets	Zubehör
#56629	2.82mx1.96mx84cm (111"x77"x33")	Aufstellbares Swimmingpool-Set	☑ Filtersystem
#56631			
#56441			☑ Leiter ☑ Filtersystem
#56442	4.04mx2.01mx1.00m (159"x79"x39.5")	Aufstellbares Swimmingpool-Set	
#56426			☑ Filtersystem
#56251			
#56456			
#56457	4.12mx2.01mx1.22m (162"x79"x48")	Aufstellbares Swimmingpool-Set	☑ Leiter ☑ Filtersystem
#56458			
#56481			☑ Leiter ☑ Filtersystem
#56489	4.88mx2.74mx1.22m (16"x9"x48")	Aufstellbares Swimmingpool-Set	☑ Pool-Abdeckung ☑ Bodenplane
#56390			
#56626	4.88mx4.88mx1.22m (16"x16"x48")	Aufstellbares Swimmingpool-Set	☑ Leiter ☑ Filtersystem
#56628			☑ Pool-Abdeckung ☑ Bodenplane
#56465			☑ Leiter ☑ Filtersystem
#56466	5.49mx2.74mx1.22m (18"x9"x48")	Aufstellbares Swimmingpool-Set	☑ Pool-Abdeckung ☑ Bodenplane
#56467			
#56470	6.71mx3.66mx1.32m (22"x12"x52")	Aufstellbares Swimmingpool-Set	☑ Leiter ☑ Filtersystem
#56471			☑ Pool-Abdeckung ☑ Bodenplane
#56474	7.32mx3.66mx1.32m (24"x12"x52")	Aufstellbares Swimmingpool-Set	☑ Leiter ☑ Filtersystem
#56475			☑ Pool-Abdeckung ☑ Bodenplane
#56479			☑ Leiter ☑ Pool-Abdeckung ☑ Bodenplane
#56623	9.56mx4.88mx1.32m (31.3"x16"x52")	Aufstellbares Swimmingpool-Set	☑ Leiter ☑ Filtersystem
#56625			☑ Pool-Abdeckung ☑ Bodenplane

## ACHTUNG

Vor dem Bau und der Benutzung des Schwimmbeckens werden sämtliche Informationen in dieser Anleitung sorgfältig gelesen, verstanden und befolgt. Diese Warnhinweise, Anleitungen und Sicherheitsrichtlinien umfassen einige allgemeine Risiken in Bezug auf Freizeitbeschäftigung im Wasser, sie können jedoch nicht sämtliche Risiken und Gefährdungen in allen Fällen behandeln. Bei jeglicher Aktivität im Wasser wird Vorsicht, gesunder Menschenverstand und gutes Urteilsvermögen wägen gelassen. Diese Angaben werden für die spätere Nutzung aufbewahrt.

### Sicherheit von Nichtschwimmern

Es ist jederzeit eine ständige, aktive und wachsame Beaufsichtigung schwacher Schwimmer und Nichtschwimmer durch eine sachkundige erwachsene Aufsichtsperson erforderlich (es wird daran erinnert, dass das größte Risiko des Ertrinkens bei Kindern unter 5 Jahren besteht).

- Es wird eine sachkundige erwachsene Person bestimmt, die das Becken überwacht, wenn es benutzt wird.
- Schwache Schwimmer oder Nichtschwimmer sollten persönliche Schutzausrüstung tragen, wenn sie ins Schwimmbecken gehen.
- Wenn das Schwimmbecken nicht benutzt oder überwacht wird, werden sämtliche Spielsachen aus dem Schwimmbecken und seiner Umgebung entfernt, um zu verhindern, dass Kinder davon angezogen werden.

### Sicherheitsvorrichtungen

- Um das Ertrinken von Kindern zu verhindern, wird empfohlen, den Zugang zum Schwimmbecken mit einer Schutzvorrichtung zu sichern. Um Kinder vom Klettern über das Einlass- und Auslassventil abzuhalten, Es wird empfohlen, eine Absperrung zu errichten (und sämtliche Türen und Fenster zu sichern, sofern zutreffend), um unberechtigten Zutritt zum Schwimmbecken zu vermeiden.
- Absperrungen, Beckenabdeckungen, Alarmanlagen oder ähnliche Sicherheitsvorrichtungen sind sinnvolle Hilfsmittel, ersetzen jedoch keine ständige und sachkundige Überwachung durch erwachsene Personen.

### Sicherheitsausrüstung

- Es wird empfohlen, Rettungsausrüstung (z. B. einen Rettungsring) in der Nähe des Beckens aufzubewahren.
- Ein funktionierendes Telefon und eine Liste von Notrufnummern werden in der Nähe des Schwimmbeckens aufbewahrt.

### Sichere Nutzung des Schwimmbeckens

- Sämtliche Nutzer, insbesondere Kinder, werden dazu ermuntert, schwimmen zu lernen.
- Erste Hilfe (Herz-Lungen-Wiederbelebung) erlernen und diese Kenntnisse regelmäßig auffrischen. Das kann bei einem Notfall einen lebensrettenden Unterschied ausmachen.
- Sämtliche Beckenbenutzer, einschließlich Kinder, anzuweisen, was in einem Notfall zu tun ist.
- Niemals in flaches Wasser springen. Das kann zu schweren Verletzungen oder zum Tode führen.
- Das Schwimmbecken nicht benutzen, wenn man unter dem Einfluss von Alkohol oder Medikamenten steht, welche die Fähigkeit zur sicheren Nutzung des Beckens beeinträchtigen können.
- Beckenabdeckungen vor dem Betreten des Schwimmbeckens vollständig von der Wasseroberfläche entfernen, wenn sie verwendet werden.
- Die Nutzer des Schwimmbeckens werden vor durch das Wasser verbreiteten Krankheiten geschützt, indem das Wasser stets aufbereitet und hygienisch unbedenklich gehalten wird. Die Richtlinien zur Wasseraufbereitung in der Gebrauchsanleitung werden zu Rate gezogen.
- Chemikalien (z. B. Produkte für die Wasseraufbereitung, Reinigung oder Desinfektion) außerhalb der Reichweite von Kindern aufbewahren.
- Die nachstehenden Zeichen werden verwendet. Die Zeichen sind an einer gut sichtbaren Stelle innerhalb von 2 000 mm in der Nähe des Schwimmbeckens anzubringen.



- Beaufsichtigen Sie stets Kinder in Poolumgebung und in Wassernähe. Keine Tauchsprünge.
- Abnehmbare Leitern sind auf einer waagerechten Fläche anzubringen.
- zugängliche Flächen müssen regelmäßig überprüft werden, um Verletzungen zu vermeiden, unabhängig von den für den Bau des Schwimmbeckens verwendeten Materialien.
- Prüfen Sie regelmäßig Bolzen und Schrauben; entfernen Sie Späne, Spreißel sowie sämtliche scharfen Kanten, um Verletzungen zu vermeiden.
- **ACHTUNG:** Lassen Sie den entleerten Pool nicht im Freien. Der leere Pool neigt dazu, durch den Wind verformt und/oder verschoben zu werden.
- Wenn Sie über eine Filterpumpe verfügen, beachten Sie die Anweisungen des Filterpumpen-Handbuchs.
- **ACHTUNG!** Die Pumpe darf nicht betrieben werden, wenn sich Menschen im Pool aufhalten!
- Wenn Sie über eine Leiter verfügen, beachten Sie die Anweisungen des Leiter-Handbuchs.
- **ACHTUNG!** Die Nutzung eines Swimmingpools setzt die Einhaltung der im Betriebs- und Wartungshandbuch beschriebenen Sicherheitsanweisungen voraus. Um der Gefahr des Ertrinkens und anderer schwerer Unfälle vorzubeugen, achten Sie besonders darauf, dass Kinder unter 5 Jahren den Pool nicht unerwartet betreten und sichern Sie den Zugang entsprechend ab. Stellen Sie weiterhin während der Badezeiten eine konstante Beaufsichtigung der Kinder durch Erwachsene sicher.

Bitte sorgfältig lesen und als künftige Referenz aufbewahren.

Die Montage durch 2-3 Personen erfordert in der Regel etwa 20-30 Minuten, exklusive ggf. erforderlicher Bodenarbeiten und Befüllung.

Siehe unten zur Beschreibung der Bauteile.

Bauteilübersicht:

HINWEIS: Einige Teile wurden bereits am Pool installiert.

Die nachstehenden Teile sind für alle Poolgrößen.

#01	#02	#03	#04
X1	X4	X1	X1
Innenverkleidung Bitte sehen Sie in der unten stehenden Tabelle nach	Wasserfester, selbstklebender Reparaturflicken #F1B417	Schlauchadapter #P6H1419	Ablussventilkappe #P6H1158

2.82mx1.96mx84cm/111"x77"x33"  
4.04mx2.01mx1.00m/159"x79"x39.5"  
4.12mx2.01mx1.22m/162"x79"x48"  
4.88mx2.74mx1.22m/16"x9"x48"

4.88mx4.88mx1.22m/16"x16"x48"  
5.49mx2.74mx1.22m/18"x9"x48"  
6.71mx3.66mx1.32m/22"x12"x52"  
7.32mx3.66mx1.32m/24"x12"x52"  
9.56mx4.88mx1.32m/31.3"x16"x52"

#05	#06	#07	#08
X2	X2	X1	X1
Verschlussstopfen #P6H1418	Regelventil #P6H510	Poolausslass-Sieböffnung #P6H1323	Pooleinlass-Sieböffnung #P6H1317

NR.	Bezeichnung	ANZ.	Teile-Nr.	Marke	
#01	Innenverkleidung	1	56629ASS17	#56629 #56631	2.82mx1.96mx84cm/111"x77"x33"
			56251ASS17	#56442 #56426 #56251	4.04mx2.01mx1.00m/159"x79"x39.5"
			56241ASS17	#56456 #56457 #56458	4.12mx2.01mx1.22m/162"x79"x48"
			56332ASS17	#56489 #56390	4.88mx2.74mx1.22m/16"x9"x48"
			56626ASS17	#56626 #56628	4.88mx4.88mx1.22m/16"x16"x48"
			56223ASS17	#56466 #56467	5.49mx2.74mx1.22m/18"x9"x48"
			56272ASS17	#56470 #56471	6.71mx3.66mx1.32m/22"x12"x52"
			56229ASS17	#56474 #56475	7.32mx3.66mx1.32m/24"x12"x52"
			56338ASS17	#56479 #56623 #56625	9.56mx4.88mx1.32m/31.3"x16"x52"

Die unten aufgeführten Teile sind für die Stahlrahmen des Pools.

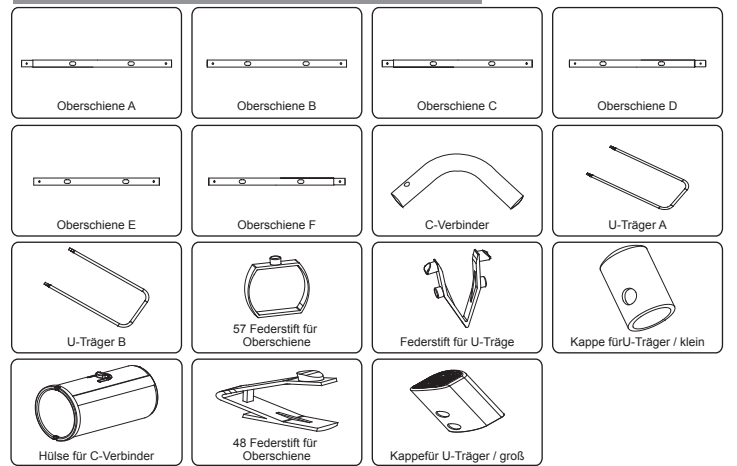

Poolgröße	U-Träger A		U-Träger B		57 Federstift für Oberschiene		48 Federstift für Oberschiene		Anzahl Oberschienen													
	ANZ.	Teile-Nr.	ANZ.	Teile-Nr.	ANZ.	Teile-Nr.	ANZ.	Teile-Nr.	A	B	C	D	E	F								
2.82mx1.96mx84cm (111"x77"x33")	4	P61573	4	P61574	/	/	4	P61364	2	P61356	2	P61357	2	P61358	2	P61359	/	/	/	/	/	/
4.04mx2.01mx1.00m (159"x79"x39.5")	6	P61362	4	P61363	/	/	6	P61364	2	P61356	2	P61357	2	P61358	2	P61359	2	P61360	/	/	/	/
4.12mx2.01mx1.22m (162"x79"x48")	6	P61368	4	P61369	/	/	6	P61364	2	P61356	2	P61357	2	P61358	2	P61359	2	P61360	/	/	/	/
4.88mx2.74mx1.22m (16"x9"x48")	12	P61283	/	/	8	P61284	/	/	/	/	/	/	/	/	4	P61280	4	P61281	4	P61370	/	/
4.88mx4.88mx1.22m (16"x16"x48")	16	P61283	/	/	12	P61284	/	/	/	/	/	/	/	/	4	P61280	8	P61281	4	P61370	/	/
5.49mx2.74mx1.22m (18"x9"x48")	12	P61283	/	/	8	P61284	/	/	4	P61277	2	P61278	2	P61279	2	P61280	2	P61281	/	/	/	/
6.71mx3.66mx1.32m (22"x12"x52")	16	P61392	/	/	12	P61284	/	/	6	P61277	2	P61278	2	P61279	2	P61389	2	P61390	2	P61391	/	/
7.32mx3.66mx1.32m (24"x12"x52")	18	P61392	/	/	14	P61284	/	/	8	P61371	2	P61372	2	P61373	2	P61389	2	P61390	2	P61391	/	/
9.56mx4.88mx1.32m (31.3"x16"x52")	24	P61392	/	/	20	P61284	/	/	12	P61371	2	P61372	2	P61373	2	P61280	2	P61281	4	P61370	/	/



Poolgröße	C-Verbinder		Federstift für U-Träger		Kappe für U-Träger / klein		Kappe für U-Träger / groß		Hülse für C-Verbinder	
	ANZ.	Teile-Nr.	ANZ.	Teile-Nr.	ANZ.	Teile-Nr.	ANZ.	Teile-Nr.	ANZ.	Teile-Nr.
2.82mx1.96mx84cm (111"x77"x33")	4	P61361	16	P61366	16	P61367	/	/	8	P61365
4.04mx2.01mx1.00m (159"x79"x39.5")	4	P61361	20	P61366	20	P61367	/	/	8	P61365
4.12mx2.01mx1.22m (162"x79"x48")	4	P61361	20	P61366	20	P61367	/	/	8	P61365
4.88mx2.74mx1.22m (16"x9"x48")	4	P61282	24	P61286	/	/	24	P61287	8	P61285
4.88mx4.88mx1.22m (16"x16"x48")	4	P61282	32	P61286	/	/	32	P61287	8	P61285
5.49mx2.74mx1.22m (18"x9"x48")	4	P61282	24	P61286	/	/	24	P61287	8	P61285
6.71mx3.66mx1.32m (22"x12"x52")	4	P61282	32	P61286	/	/	32	P61287	8	P61285
7.32mx3.66mx1.32m (24"x12"x52")	4	P61282	36	P61286	/	/	36	P61287	8	P61285
9.56mx4.88mx1.32m (31.3"x16"x52")	4	P61282	48	P61286	/	/	48	P61287	8	P61285

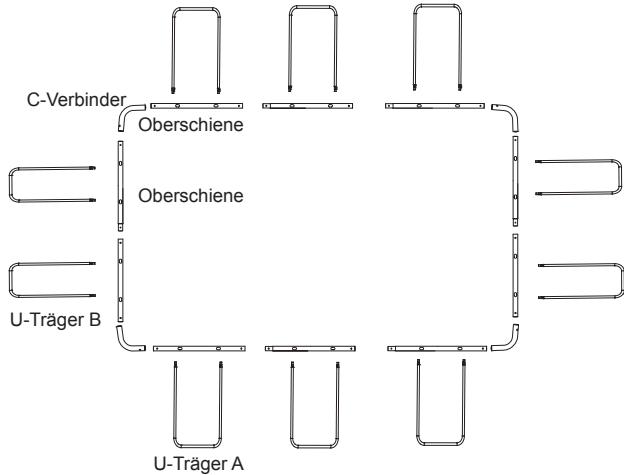

**HINWEIS:** Zeichnungen nur für die Poolgrößen (111" x 77" x 33"), (159" x 79" x 39,5"), (162" x 79" x 48").  
**HINWEIS:** Zeichnung dient nur zu Illustrationszwecken. Abweichungen zum Produkt möglich.  
 Nicht maßstabsgetreu.

Poolgröße	Anzahl U-Träger	Kombination Oberschienen		Anzahl Oberschienen								C-Verbinder
		Lange Seite	Kurze Seite	A	B	C	D	E	F			
2.82mx1.96mx84cm (111"x77"x33")	8	B-A	C-D	2	2	2	2	0	0	0	4	
4.04mx2.01mx1.00m (159"x79"x39.5")	10	B-E-A	C-D	2	2	2	2	2	0	0	4	
4.12mx2.01mx1.22m (162"x79"x48")	10	B-E-A	C-D	2	2	2	2	2	0	0	4	
4.88mx2.74mx1.22m (16"x9"x48")	12	D-F-F-E	D-E	0	0	0	4	4	4	4	4	
4.88mx4.88mx1.22m (16"x16"x48")	16	D-F-F-E	D-F-F-E	0	0	0	4	8	4	4	4	
5.49mx2.74mx1.22m (18"x9"x48")	12	B-A-A-C	D-E	4	2	2	2	2	0	0	4	
6.71mx3.66mx1.32m (22"x12"x52")	16	B-A-A-A-C	E-D-F	6	2	2	2	2	2	0	4	
7.32mx3.66mx1.32m (24"x12"x52")	18	B-A-A-A-A-C	E-D-F	8	2	2	2	2	2	0	4	
9.56mx4.88mx1.32m (31.3"x16"x52")	24	B-A-A-A-A-A-C	D-F-F-E	12	2	2	2	2	2	0	4	

**BITTE AUFMERKSAM DURCHLESEN UND ZUM SPÄTEREN NACHSCHLAGEN AUFBEWAHREN.**

#### WÄHLEN SIE EINE GEEIGNETE STELLE AUS

**HINWEIS:** Der Pool muss auf einer vollkommen flachen und ebenen Oberfläche aufgestellt werden. Installieren Sie den Pool nicht, wenn die Oberfläche geneigt oder abschüssig ist.

#### Erforderliche Voraussetzungen für den Aufbau des Pools:

- Der gewählte Bereich muss geeignet sein, das vollständige Gewicht über die gesamte Nutzungsdauer nach dem Aufbau des Pools zu tragen. Weiterhin muss der Untergrund eben sowie frei von Gegenständen und Verunreinigungen sein, inklusive Steinen und Zweigen.
- Wir empfehlen die Aufstellung in ausreichender Entfernung von Objekten, mit deren Hilfe Kinder in den Pool klettern könnten.

**HINWEIS:** Stellen Sie den Pool in der Nähe eines geeigneten Abflusssystems auf, um überlaufendes Poolwasser aufzufangen oder den Pool zu entleeren.

#### Ungeeignete Voraussetzungen für den Aufbau des Pools:

- Der Aufbau auf unebenem Untergrund kann zum Einstürzen des Pools und zu ernsthaften Verletzungen und / oder Sachschäden sowie zum Verlust jeglicher Garantie- und Service-Ansprüche führen.
- Es darf kein Sand verwendet werden, um einen ebenen Untergrund zu schaffen; der Untergrund muss ausgegraben werden, wenn erforderlich.
- Direkt unter Freileitungen oder Bäumen auf. Vergewissern Sie sich, dass der Bereich keine unterirdischen Versorgungsrohre, Leitungen oder Kabel jeglicher Art enthält.
- Stellen Sie den Pool nicht auf Zufahrtswegen, Veranden, Podesten, Kies- oder Asphalt-Oberflächen auf. Der gewählte Bereich muss dem Gewicht des Wassers standhalten; Schlamm, Sand, weicher / lockerer Erdboden oder Teer sind nicht geeignet.
- Rasen oder andere Vegetation wird unter dem Pool absterben, wodurch es zu Geruchs- und Schimmelbildung kommen kann. Wir empfehlen daher, sämtliches Gras vor der Aufstellung aus dem gewählten Bereich zu entfernen.
- Meiden Sie Bereiche, die für aggressiv wachsende Pflanzen- und Unkrautarten anfällig sind, welche durch das Bodengewebe oder die Verkleidung treiben könnten.

**HINWEIS:** Informieren Sie sich bei Ihrer örtlichen Stadtverwaltung über Verordnungen bezüglich Einzäunung, Absperrung, Beleuchtung sowie Sicherheitsvorschriften und stellen Sie die Einhaltung aller Gesetze sicher.

**HINWEIS:** Wenn Sie über eine Filterpumpe verfügen, beachten Sie die Anweisungen des Filterpumpen-Handbuchs.

**HINWEIS:** Die Leiter muss für die Poolgröße geeignet sein und darf nur zum Betreten und Verlassen des Pools benutzt werden. Es ist untersagt, die zulässige Tragkraft der Leiter zu überschreiten. Prüfen Sie in regelmäßigen Abständen, ob die Leiter ordnungsgemäß montiert ist.

#### Installation

#### Der Rahmen des rechteckigen Pools kann ganz ohne Werkzeuge montiert werden.

Die Firma Bestway Inflatables kann nicht für Schäden am Pool durch die falsche Behandlung oder Nichtbeachtung dieser Anweisungen haftbar gemacht werden.

1. Breiten Sie alle Teile aus und überprüfen Sie die in der Bauteilliste angegebenen Stückzahlen. Sollte ein Teil fehlen, führen Sie keine Montage des Pools durch und kontaktieren Sie bitte den Bestway Kundendienst.
2. Falten Sie den Pool auseinander und prüfen Sie, dass die richtige Seite nach oben zeigt. Lassen Sie ihn für mindestens 1 Stunde dem direkten Sonnenlicht ausgesetzt, so dass der Pool während des Aufbaus flexibler ist.
3. Platzieren Sie den Pool in der Nähe eines geeigneten Abflusssystems, um überlaufendes Wasser ableiten zu können und stellen Sie sicher, dass Einlass A und Auslass B des Pools korrekt positioniert sind, damit Sie Ihre Filterpumpe an eine Spannungsversorgung anschließen können. **HINWEIS:** Verwenden Sie keine Verlängerungskabel, um Ihre Pumpe anzuschließen. **ACHTUNG:** Ziehen Sie den Pool nicht über den Boden, da dies den Pool beschädigen kann.
4. Setzen Sie die Verschlussstopfen in den Einlass A und den Auslass B an der Wand von der Innenseite des Pools her ein. **HINWEIS:** Bei Pools mit Anschlussventil lesen Sie bitte die Anweisungen für die Anschlussventilinstallation auf der folgenden Seite.
5. Zusammenbau der oberen Rahmenstangen. Beginnen Sie mit der langen Seite des Pools und schieben Sie die Rahmenstange B in die Stangenhülse ein. Verbinden Sie die obere Rahmenstange A oder E mit der oberen Rahmenstange B und achten Sie darauf, dass die Federstifte in die vorgebohrten Löcher einrasten. Entnehmen Sie für die richtige Struktur Ihres Pools die genaue Kombination der oberen Rahmenstangen der graphischen Darstellung. Stecken Sie weitere Rahmenstangen zusammen und schieben Sie diese ein. Stellen Sie sicher, dass die Löcher in den Stangen auf die Löcher der Stangenhülsen ausgerichtet sind (Siehe Abb. 1).
6. Setzen Sie die C-Verbinder in die oberen Schienen ein. (Siehe Abb. 2.1 / 2.2)
7. Installieren Sie die U-Halterung. Fügen Sie zuerst die U-Halterung durch die Stabhalterung im Boden des Pools ein (Siehe Abb. 3.1 / 3.2), setzen Sie dann die beiden Enden der U-Halterung in die freiliegenden Löcher in der oberen Schiene ein (Siehe Abb. 3.3) und gewährleisten Sie, dass die federgespannten Zapfen greifen. Wiederholen Sie diesen Vorgang für die übrigen U-Halterungen. **HINWEIS:** Vervollständigen Sie eine Seite des Pools vor dem Wechsel zur anderen Seite.
8. Ziehen Sie die unteren Teile der U-Halterung von der Isolierung weg heraus und straffen Sie die Stabhalterung. Wiederholen Sie diesen Vorgang für die übrigen U-Halterungen.
9. Prüfen Sie, ob das Abflussventil gut geschlossen ist.
10. Füllen Sie den Pool bis zu einer Höhe von 1" bis 2" (2,5cm bis 5cm) mit Wasser, sodass der Boden bedeckt ist. Nachdem der Boden des Pools leicht bedeckt ist, streichen Sie vorsichtig alle Falten aus. Beginnen Sie in der Mitte des Pools und arbeiten Sie sich im Uhrzeigersinn zur Außenseite vor. (Siehe Abb. 4)

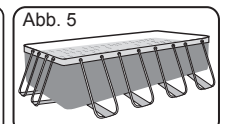
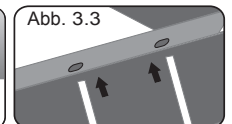
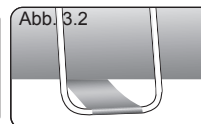
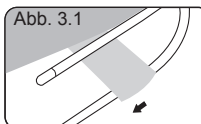
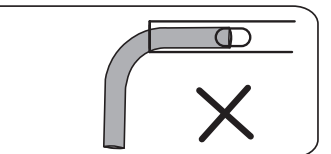
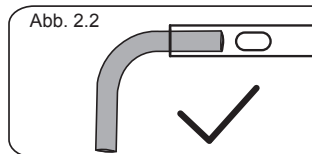
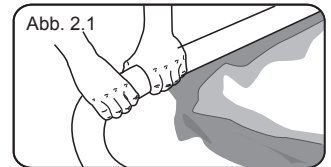
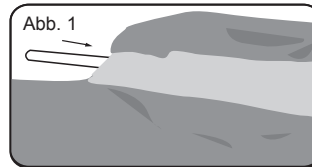

#### Montage Ventilverbindung

Bei Pools mit Anschlussventil.  
(Siehe Abb. 6)

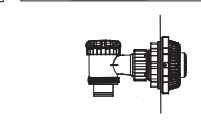
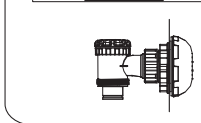
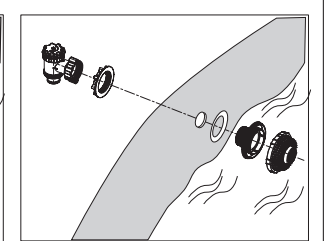
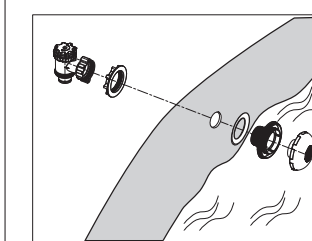
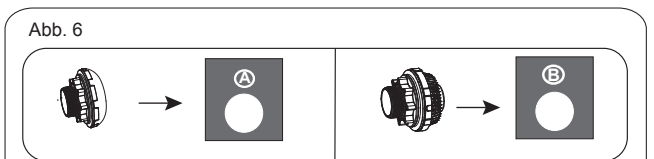

**HINWEIS:** Wenn Sie über das Anschlussventil ein anderes Poolreinigungs-Kit anschließen möchten, verwenden Sie bitte einen Kreuzschlitzschraubendreher, um das Sieb im Innenbereich zu entfernen. (Siehe Abb. 7)

Abb. 7

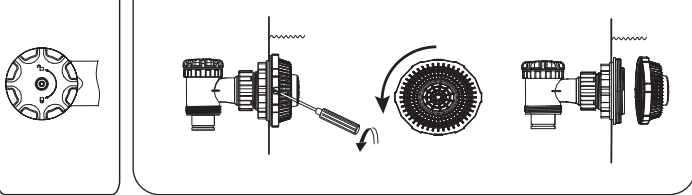

**Füllen des Pools Mit Wasser**

- ACHTUNG:** Lassen Sie den Pool während des Einfüllens des Wassers nicht unbeaufsichtigt.
1. Füllen Sie den Pool bis zu 90% seines Fassungsvermögens mit Wasser. ÜBERFÜLLEN Sie den Pool nicht, das dies zu einem Reißen führen kann. Bei starken Regenfällen müssen Sie unter Umständen etwas Wasser entleeren, um den richtigen Füllstand zu gewährleisten. (Siehe Abb. 8)
  2. Nachdem der Pool vollständig befüllt ist, prüfen Sie, dass sich das Wasser nicht auf einer Seite sammelt, um zu gewährleisten, dass der Pool eben ist.
 

**WICHTIG:** Lassen Sie, wenn der Pool nicht eben ist, das Wasser ab und nivellieren Sie den Boden durch Aushub. Versuchen Sie nicht, den Pool mit darin befindlichem Wasser zu bewegen. Dabei kann es zu schweren Verletzungen oder Schäden am Pool kommen. (Siehe Abb. 9)

**ACHTUNG:** Der Pool kann eine Menge Druck enthalten. Wenn Ihr Pool Ausbuchtungen oder unebene Seiten aufweist, dann ist der Pool nicht auf einer Ebene. Die Seiten können platzen und das Wasser plötzlich entweichen, was zu schweren Verletzungen und / oder Sachschäden führen kann.
  3. Prüfen Sie den Pool auf Leckstellen an den Ventilen oder Nähten. Kontrollieren Sie das Bodengewebe auf sichtbare Wasserleckstellen. Fügen Sie erst dann Chemikalien hinzu.
 

**HINWEIS:** Flicken Sie den Pool im Falle eines Lecks mit dem mitgelieferten wasserfesten, selbstklebenden Reparaturflicken. Für weitere Informationen wird auf die FAQ verwiesen.

Abb. 8



Abb. 9



**POOLWARTUNG**

- ACHTUNG:** Wenn Sie die hier ausgeführten Wartungsanweisungen nicht beachten, kann dies zu ersten Gesundheitsgefahren führen, besonders für Ihre Kinder. Eine laufende Poolwasseraufbereitung ist von wesentlicher Bedeutung für die Sicherheit der Benutzer. Der unsachgemäße Einsatz von Chemikalien führt zu ernsthaften Personen- und Sachschäden.
- HINWEIS:** Die Pumpe wird zur Wasserzirkulation und zum Ausfiltern kleiner Partikel verwendet. Um Ihr Poolwasser sauber und hygienisch zu halten, müssen auch Chemikalien hinzugefügt werden.
1. Es wird dringend empfohlen, den Pool nicht mit Regenwasser, Wasser aus Stau- und Aufbaugeschäften, Spülungswasser und Drainagewasser zu befüllen: Diese Arten von Wasser enthalten in der Regel verschmutzte organische Substanzen, einschließlich Nitrate und Phosphate. Es wird empfohlen, Pools mit Wasser aus dem öffentlichen Wassernetz zu befüllen.
  2. Halten Sie Ihren Pool stets sauber und fügen Sie die richtigen Poolchemikalien hinzu. Unhygienisches Wasser stellt eine ernsthafte Gesundheitsgefahr dar. Es wird empfohlen, Desinfektionsmittel, Flockungsmittel und saure oder alkalische Chemikalien für die Wasseraufbereitung in Ihrem Pool zu verwenden.
  3. Reinigen Sie regelmäßig die PVC-Innenverkleidung mit nicht scheuernden Bürsten oder einem Vakuum-Poolreiniger.
  4. Während der Badesaison muss das Filtersystem täglich ausreichend lange laufen, um das gesamte Poolwasser zu reinigen.
  5. Überprüfen Sie regelmäßig die Filterkartusche (bzw. den Sand in einem Sandfilter) und tauschen Sie verschmutzte Kartuschen (bzw. verschmutzten Sand) aus.
  6. Überprüfen Sie regelmäßig die Schrauben, Bolzen und alle anderen Metallteile auf Rost. Ersetzen Sie diese, wenn erforderlich.
  7. Überprüfen Sie bei Regen, dass der Wasserstand nicht über die zulässige Höhe steigt. Übersteigt der Wasserstand die zulässige Höhe, lassen Sie so viel Wasser aus dem Pool ab, dass die zulässigen Grenzwerte eingehalten werden.
  8. Betreiben Sie die Pumpe nicht, während der Pool benutzt wird.
  9. Decken Sie den Pool ab, wenn er nicht benutzt wird.
  10. Für die Poolwasseraufbereitung ist der pH-Wert sehr wichtig.

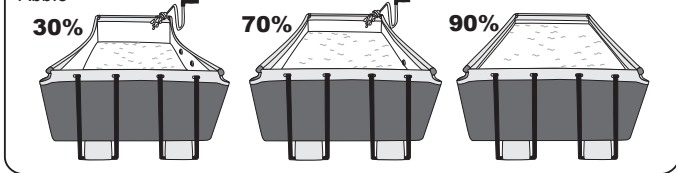
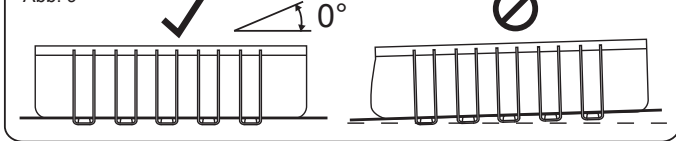
**ACHTUNG:** Lassen Sie den entleerten Pool nicht im Freien. Die folgenden Parameter gewährleisten gute Wasserqualität

Parameter	Werte
Klarheit des Wassers	Klare Sicht auf den Poolboden
Farbe des Wassers	Es sollte keine Verfärbung ersichtlich sein
Trübung in FNU/NTU	max. 1,5 (vorzugsweise weniger als 0,5)
Nitratkonzentration oberhalb des natürlichen Gehaltes des Füllwassers in mg/l	max. 20
Gesamter organischer Kohlenstoff (TOC) in mg/l	max. 4,0
Redoxpotential gegen Ag/AgCl 3,5 m KCl in mV	min. 650
pH-Wert	6,8 bis 7,6
Freies aktives Chlor (ohne Cyanursäure) in mg/l	0,3 bis 1,5
Freies Chlor, verwendet in Verbindung mit Cyanursäure in mg/l	1,0 bis 3,0
Cyanursäure in mg/l	max. 100
Gebundenes Chlor in mg/l	max. 0,5 (vorzugsweise nahe bei 0,0 mg/l)

**ACHTUNG:** Bitte schalten Sie die Pumpe bei Poolbenutzung aus. Während der Pool-Saison muss das Filtersystem täglich ausreichend in Betrieb sein, um eine komplette Aufbereitung des Wassers zu gewährleisten

**Reparatur**

Prüfen Sie den Pool sorgfältig auf Lecks aus Ventilen oder Nähten und prüfen Sie die Bodenplane auf erkennbare Wasserverluste. Geben Sie keine Chemikalien hinzu, bevor Sie dies getan haben. **HINWEIS:** Flicken Sie den Pool im Falle eines Lecks mit dem mitgelieferten wasserfesten, selbstklebenden Reparaturflicken. Für weitere Informationen wird auf die FAQ verwiesen.

**Demontage**

1. Schrauben Sie die Kappe des Ablassventils gegen den Uhrzeigersinn ab und entfernen Sie die Kappe.
2. Verbinden Sie den Adapter mit dem Schlauch und bringen Sie das andere Ende in dem Bereich an, in den Sie das Poolwasser ableiten möchten. (Halten Sie sich an die örtlichen Bestimmungen und Verordnungen zur Wasserableitung).
3. Schrauben Sie den Steuerring des Schlauchadapters im Uhrzeigersinn auf das Ablassventil. Das Ablassventil wird geöffnet und das Wasser beginnt automatisch abzulaufen.
 

**ACHTUNG:** Der Wasserfluss kann mit dem Steuerring reguliert werden.
4. Schrauben Sie den Steuerring nach dem Entleeren wieder zu, um das Ventil zu schließen.
5. Entfernen Sie den Schlauch.
6. Schrauben Sie die Kappe wieder auf das Ablassventil.
7. Lassen Sie den Pool an der Luft trocknen.
 

**ACHTUNG:** Nach dem Trocknen in geschlossenen Räumen lagern.

**Lagerung und Überwinterung**

1. Entfernen Sie sämtliches Zubehör und alle Ersatzteile vom Pool und lagern Sie diese sauber und trocken.
2. Ist der Pool vollständig getrocknet, bestäuben Sie ihn mit Talkumpuder, um ein Zusammenhaften zu vermeiden, und falten Sie den Pool vorsichtig zusammen. Ist der Pool nicht vollständig getrocknet, kann sich Schimmel bilden, der die Innenverkleidung des Pools beschädigt.
3. Lagern Sie die Innenverkleidung und das Zubehör an einem trockenen Ort bei gemäßigten Temperaturen zwischen 5°C / 41°F und 38°C / 100°F.
4. Während der Regenzeit müssen der Pool sowie alle Zubehöreile auch wie oben ausgeführt gelagert werden.
5. Eine unsachgemäße Entleeren des Pools kann zu ernsthaften Personen- und/oder Sachschäden führen.
6. Wir empfehlen dringend, den Pool außerhalb der Badesaison (während der Wintermonate) abzubauen. Lagern Sie ihn an einem trockenen Ort außerhalb der Reichweite von Kindern.

**Häufig Gestellte Fragen (FAQ)**

1. **Was ist ein geeigneter Untergrund für den Pool mit rechteckigem Rahmen?**

Nur eine vollkommen flache, feste und ebene Oberfläche kann verwendet werden. Verwenden Sie keinen Sand als Material zum Nivellieren, da er zu einer Verschiebung unter dem Pool neigt. Der Boden muss ausgehoben werden, bis er vollständig eben ist. Stellen Sie den Pool nicht auf Fahrwege, Verandas, Plattformen, Kies oder Asphalt. Der Boden muss ausreichend fest sein, um das Gewicht und den Druck des Wasserdrucks: Schlamm, Sand, Weich / lockere Erde oder Teer sind ungeeignet. Ein Betonuntergrund kann benutzt werden, jedoch ist Vorsicht geboten, damit der Pool nicht über die Oberfläche gezogen wird, da die Innenisolierung durch Abrieb beschädigt werden kann. Soll der Pool auf Rasen aufgestellt werden, wird empfohlen, das Gras unter dem Pool zu entfernen, da es abstirbt und schlechte Gerüche / Schlamm hervorruft. Bestimmte Arten von zählebigen Gras können durch die Innenisolierung wachsen, wie auch aggressive Büsche / Pflanzen durch die Poolseite. Gewährleisten Sie, dass Vegetation in der Nähe bei Bedarf zurückgeschnitten wird. Die Verwendung eines Bodengewebes trägt zum Schutz des Poolbodens bei.
2. **Wie weiß ich, ob mein Pool auf unebenem Untergrund aufgestellt wurde?**

Wenn sich Ihr Pool auf einer Seite ausbeult wurde er nicht auf ebenem Untergrund errichtet. Es ist wichtig, dass Sie Ihren Pool entleeren und zu einem ebenen Ort umsetzen. Sollte sich der Pool nicht auf ebenem Untergrund befinden, wird eine ungewöhnliche Belastung auf die Nähte ausgeübt, was zu ihrem Reißen und einer Überschwemmung führen kann. Dies kann wiederum Schäden und mögliche Verletzungen sowie Tod zur Folge haben. Füllen Sie Ihren Pool sorgfältig gemäß den Hinweisen im Handbuch. Dies gewährleistet, dass Sie kein Wasser vergeuden und sich der Pool mühelos bewegen lässt, um den Untergrund zum angebrachten Zeitpunkt zu ebenen und nicht nach seinem vollständigen Füllen mit Wasser.
3. **Kann ich meinen Pool über die Wasserversorgung füllen?**

Wir raten zur Verwendung eines Gartenschlauchs mit niedrigem Druck zum Füllen Ihres Pools. Wenn es notwendig ist, die Wasserversorgung zu verwenden, ist es günstig, den Pool mit einem Zoll Wasser über einen Schlauch zu füllen und zuerst die Falten zu glätten. Verwenden Sie eine Wasserversorgung, die in der Lage ist den Wasserfluss zu regeln, um Schäden zu verhindern. Gewährleisten Sie eine Pause bei jedem Schritt gemäß der Bedienungsanleitung, damit Ihr Pool eben ist. Die Firma Bestway kann nicht für Pools haftbar gemacht werden, die durch die Wasserversorgung beschädigt oder geschwächt wurden.
4. **Welches ist der maximale Füllstand des Pools?**

Befüllen Sie den Pool bis zu 90% bis zur oberen Umrandung gemessen mit Wasser. Versuchen Sie nicht, den Pool über die Unterkante der Schiene zu füllen. Wir empfehlen, für die Wasserverdrängung Platz zu lassen, wenn sich Personen im Pool befinden. Während des Sommers müssen Sie unter Umständen Wasser nachfüllen, das durch Verdampfung oder normalen Gebrauch verloren gegangen ist.
5. **Mein Pool hat eine Leckstelle, was kann ich tun, um sie zu beseitigen?**

Der Pool muss nicht entleert werden, um Löcher zu verschließen. Selbstklebende, Unterwasser-Reparaturstücken sind bei Ihrem örtlichen Pool- / Hardware-Geschäft erhältlich. Verwenden Sie zum externen Gebrauch das mitgelieferte Reparaturstück. Reinigen Sie bei Löchern im Inneren diese auf der Innenseite des Pools, um Öl und Algen zu entfernen. Schneiden Sie einen ausreichend großen Kreis aus, um das Loch abzudecken, und bringen Sie den Flicker fest auf der Wasserseite an. Schneiden Sie einen zweiten Flicker und bringen Sie ihn auf der Außenseite des Pools für bessere Festigkeit an. Verwenden Sie, wenn sich das Loch im Boden des Pools befindet, nur einen Flicker und beschweren Sie ihn mit einem schweren Gegenstand, während er abbindet. Lassen Sie den Ring bei einem Loch im oberen Ring auf, um das Loch zu suchen. Markieren Sie es, so dass Sie es mühelos erkennen und bringen Sie den Flicker durch gutes Andrücken an. Lassen Sie den Ring nach dem Anbringen leicht ab, so dass der Flicker weniger unter Druck steht. Legen Sie, wenn der Ring vollständig abgelassen und der Pool leer ist, ein großes Gewicht auf den Flicker, um das Abbinden zu unterstützen. Wenn Sie den Pool ausgebaut haben, während er leer war, empfehlen wir, ihn mindestens 12 Stunden vor dem erneuten Füllen ruhen zu lassen.
6. **Wo kann ich Filtereinsätze kaufen und wie oft muss ich sie wechseln?**

Filtereinsätze für Ihre Filterpumpe sind in dem Geschäft erhältlich, in dem Sie Ihren Pool gekauft haben. Anderenfalls verkaufen Großhändler Filtereinsätze als Zubehör. Sollten Sie keine Ersatzteile erhalten können, wenden Sie sich an unsere gebührenfreie Telefonnummer und wir werden Sie bei der Suche nach der nächstgelegenen Beschaffungsquelle unterstützen. Die Einsätze müssen aller 2 Wochen je nach dem Gebrauch des Pools gewechselt werden. Prüfen Sie den Filter auf wöchentlicher Grundlage und reinigen Sie ihn durch Absaugen von Rückständen und Partikeln. **Hinweis:** Gewährleisten Sie, dass Ihre Pumpe von der Stromversorgung getrennt wird, bevor Sie den Filtereinsatz prüfen. Sie können auch unsere Internetseite [www.bestwaycorp.com](http://www.bestwaycorp.com) zum Kauf von Einsätzen besuchen.
7. **Wie oft pro Jahr muss ich das Wasser wechseln?**

Dies ist vom Gebrauch des Pools und von der Aufmerksamkeit hinsichtlich des Abdeckens des Pools und der richtigen Ausgewogenheit der Chemikalien abhängig. Bei richtiger Wartung sollte das Wasser eine ganze Sommersaison dauern. Setzen Sie sich mit Ihrem lokalen Lieferanten für Pool-Chemikalien für detaillierte Informationen in Bezug auf die Chemikalien in Verbindung, der in der Lage ist, Sie hinsichtlich der Aufrechterhaltung der Sauberkeit des Wassers zu beraten.
8. **Muss ich meinen Pool für den Winter entleeren?**

Ja. Überirdische Pools können unter dem Gewicht von Eis und Schnee reißen und die PVC-Wände werden beschädigt. Wir empfehlen, den Pool abzulassen, wenn die Temperaturen unter 8°C/45°F sinkt. Der Pool muss im Inneren bei gemäßigter Temperatur zwischen 5°C / 41°F und 38°C / 100°F aufbewahrt werden. Lagern Sie ihn von Chemikalien und Nagetieren geschützt, sowie außerhalb der Reichweite von Kindern.
9. **Mein Pool verblasst – warum?**

Der übermäßige Gebrauch von Chemikalien kann zu einem Verblasen der Farbe auf der Innenseite der Innenisolierung führen. Dies ähnelt dem Badeanzug, der im Laufe der Zeit durch den wiederholten Kontakt mit chlorhaltigem Wasser ausbleicht.
10. **Wie viele Jahre dauert der Pool?**

Es gibt keine Zeitgrenze für die Dauerhaftigkeit des Pools. Bei Beachtung der Anweisungen im Handbuch und bei richtiger Sorgfalt, Wartung und Lagerung können Sie die Lebensdauer Ihres Pools deutlich erhöhen. Ein falscher Aufbau, Gebrauch oder ungenügende Sorgfalt können zu einer Beschädigung des Pools führen.
11. **Raten Sie zur Verwendung einer Filterpumpe mit einem Bestway-Pool?**

Unbedingt! Wir empfehlen Ihnen sogar dringend, eine Filterpumpe zu verwenden, da sie die Wasserqualität aufrechterhält.
12. **Was sind die wichtigsten Funktionen meiner Filterpumpe?**

Die wichtigste Funktion einer Filterpumpe ist die Beseitigung jeder Art von Verunreinigung des Wassers mithilfe einer Filterkartusche und chemischer Produkte zur Sterilisierung.

# Eingeschränkte BESTWAY® Herstellergewährleistung

Das von Ihnen erworbene Produkt unterliegt einer eingeschränkten Gewährleistung. Bestway® steht hinter seiner Qualitätsgarantie und versichert, durch eine Austausch-Gewährleistung, dass Ihr Produkt frei von herstellungsbedingten Defekten ist.

Die nachstehende Vorschrift ist nur in EU-Mitgliedstaaten gültig. Die gesetzliche Regelung der Richtlinie 1999/44/EG bleibt durch diese eingeschränkte Bestway Gewährleistung unberührt.

Um Gewährleistungsansprüche geltend zu machen, muss dieses Formular ausgefüllt und mit einer Kopie Ihres Empfangs-/Kaufbelegs versehen an Ihren lokalen Bestway Kundendienst (Bestway Aftersales Center) gesendet werden. Bevor Ihre Ansprüche akzeptiert werden können, wird das Bestway Aftersales Center Sie möglicherweise um die Zusendung defekter Teile (z. B. Ausschnitt der Seriennummer / Ablassventil) bitten. Bitte wenden Sie sich vor dem Absenden von Dokumenten an den lokalen Bestway Kundendienst. Dieser informiert Sie darüber, was für Ihren Gewährleistungsanspruch benötigt wird.

Bestway® haftet nicht für wirtschaftliche Schäden aufgrund von Kosten für Wasser und Chemikalien. Bestway® ersetzt keinerlei Produkte, die als nachlässig behandelt oder außerhalb der Richtlinien des Benutzerhandbuchs verwendet angesehen werden.

Die Bestway Gewährleistung deckt Herstellungsmängel ab, die beim Auspacken oder während der Verwendung des Produkts innerhalb der Nutzungsbeschränkungen sowie unter Berücksichtigung der Warnhinweise und Anweisungen des Benutzerhandbuchs entdeckt werden. Diese Gewährleistung erstreckt sich ausschließlich auf Produkte, welche nicht durch jedwede Drittparteien modifiziert wurden. Die Lagerung und die Handhabung des Produkts müssen entsprechend der technischen Empfehlungen erfolgen.

Die eingeschränkte Gewährleistung gilt für den oben angegebenen Zeitraum. Als Beginn des Gewährleistungszeitraums gilt das Datum des ursprünglichen Empfangs-/Kaufbelegs.

Bitte wählen Sie die Art Ihres Pools aus:

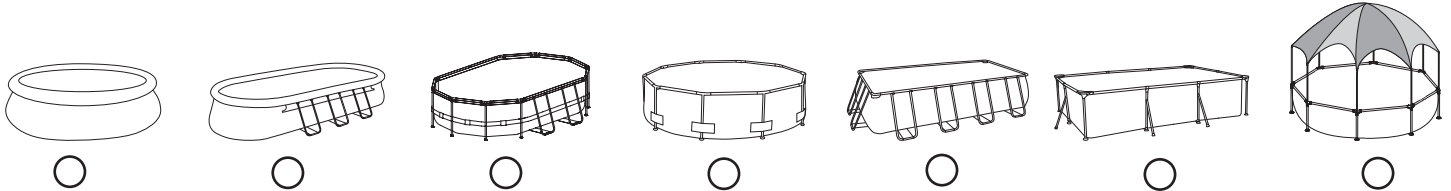

Kaufdatum: \_\_\_\_\_ Kundennummer: \_\_\_\_\_

AN: Bestway® Kundendienst Datum: \_\_\_\_\_

FAX/E-MAIL/TEL: Bitte beachten Sie die Hinweise für Ihr Land entsprechend der Informationen auf der Rückseite der Produktverpackung oder auf unserer Website: [www.bestwaycorp.com](http://www.bestwaycorp.com)

Bitte geben Sie Ihre vollständige Anschrift an. **Hinweis:** Unvollständige Adressdaten führen zu Versandverzögerungen. Bestway behält sich das Recht vor, die Kosten für unberechtigte Rücklieferungen in Rechnung zu stellen.

## ERFORDERLICHE INFORMATIONEN - BITTE GEBEN SIE DIE LIEFERADRESSE AN

Name: \_\_\_\_\_ Anschrift: \_\_\_\_\_  
 PLZ: \_\_\_\_\_ Händler: \_\_\_\_\_  
 Land: \_\_\_\_\_ Stadt: \_\_\_\_\_  
 Handy: \_\_\_\_\_ Telefon: \_\_\_\_\_  
 Fax: \_\_\_\_\_ E-mail: \_\_\_\_\_

Bitte geben Sie die Seriennummer und die Artikelnummer an, die sich in der Nähe des Ablassventils befinden

Seriennummer: \_\_\_\_\_ Artikelnummer: \_\_\_\_\_

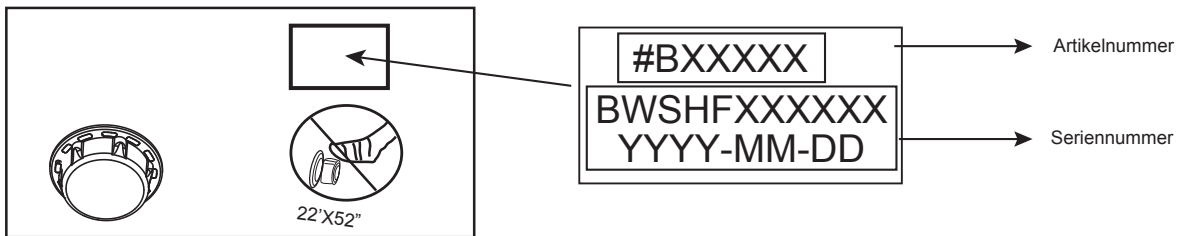

## Problembeschreibung

- Risse im Artikel / Leckage     
  Fehlerhaftes Verschweißen     
  Fehlerhafter oberer Ring     
  Fehlerhaftes Ablassventil  
 Sonstiges (bitte beschreiben)     
  Fehlendes Teil (Bitte verwenden Sie die Artikelnummer des fehlenden Teils. Diese finden Sie im Benutzerhandbuch.)

\_\_\_\_\_

\_\_\_\_\_

\_\_\_\_\_

**WICHTIG:** ES WIRD LEDIGLICH DAS BESCHÄDIGTE TEIL AUSGETAUSCHT, NICHT DAS GESAMTE SET.

Bestway behält sich das Recht vor, fotografische Nachweise für defekte Teile oder die Zusendung des Artikels für weitere Prüfungen anzufordern. Um Ihnen bestmögliche Hilfestellung bieten zu können, bitten wir Sie um vollständige Angaben.

FÜR FAQ, HANDBÜCHER, VIDEOS ODER ERSATZTEILE BESUCHEN SIE BITTE UNSERE WEBSITE: [www.bestwaycorp.com](http://www.bestwaycorp.com)  
 VIDEOS SIND AUCH AUF UNSEREM BESTWAY CHANNEL BEI YOUTUBE ERHÄLTlich: <http://youtube.com/user/BestwayService>.



# SUORAKULMION MUOTOISET POWER STEEL™ - RUNKOISET UIMA - ALTAAT KÄYTTÖOPAS



Käy katsomassa Bestwayn YouTube-kanavaa **YouTube** Tuotekuvaus

Tüüp	Mitat	Settityyppi	Lisävarusteet
#56629	2.82mx1.96mx84cm (111"x77"x33")	Maanpäällinen uima-allasetti	<input checked="" type="checkbox"/> Suodatusjärjestelmä
#56631			<input checked="" type="checkbox"/> Tikkaat <input checked="" type="checkbox"/> Suodatusjärjestelmä
#56441			<input checked="" type="checkbox"/> Suodatusjärjestelmä
#56442	4.04mx2.01mx1.00m (159"x79"x39.5")	Maanpäällinen uima-allasetti	<input checked="" type="checkbox"/> Tikkaat <input checked="" type="checkbox"/> Suodatusjärjestelmä
#56426			<input checked="" type="checkbox"/> Suodatusjärjestelmä
#56251			<input checked="" type="checkbox"/> Suodatusjärjestelmä
#56456			<input checked="" type="checkbox"/> Tikkaat <input checked="" type="checkbox"/> Suodatusjärjestelmä
#56457	4.12mx2.01mx1.22m (162"x79"x48")	Maanpäällinen uima-allasetti	<input checked="" type="checkbox"/> Tikkaat <input checked="" type="checkbox"/> Suodatusjärjestelmä
#56458			<input checked="" type="checkbox"/> Tikkaat <input checked="" type="checkbox"/> Suodatusjärjestelmä
#56481			<input checked="" type="checkbox"/> Tikkaat <input checked="" type="checkbox"/> Suodatusjärjestelmä
#56489	4.88mx2.74mx1.22m (16"x9"x48")	Maanpäällinen uima-allasetti	<input checked="" type="checkbox"/> Tikkaat <input checked="" type="checkbox"/> Suodatusjärjestelmä <input checked="" type="checkbox"/> Maakangas
#56390			<input checked="" type="checkbox"/> Tikkaat <input checked="" type="checkbox"/> Suodatusjärjestelmä <input checked="" type="checkbox"/> Maakangas
#56626	4.88mx4.88mx1.22m (16"x16"x48")	Maanpäällinen uima-allasetti	<input checked="" type="checkbox"/> Tikkaat <input checked="" type="checkbox"/> Suodatusjärjestelmä <input checked="" type="checkbox"/> Maakangas
#56628			<input checked="" type="checkbox"/> Tikkaat <input checked="" type="checkbox"/> Suodatusjärjestelmä <input checked="" type="checkbox"/> Maakangas
#56465			<input checked="" type="checkbox"/> Tikkaat <input checked="" type="checkbox"/> Suodatusjärjestelmä <input checked="" type="checkbox"/> Maakangas
#56466	5.49mx2.74mx1.22m (18"x9"x48")	Maanpäällinen uima-allasetti	<input checked="" type="checkbox"/> Tikkaat <input checked="" type="checkbox"/> Suodatusjärjestelmä <input checked="" type="checkbox"/> Maakangas
#56467			<input checked="" type="checkbox"/> Tikkaat <input checked="" type="checkbox"/> Suodatusjärjestelmä <input checked="" type="checkbox"/> Maakangas
#56470	6.71mx3.66mx1.32m (22"x12"x52")	Maanpäällinen uima-allasetti	<input checked="" type="checkbox"/> Tikkaat <input checked="" type="checkbox"/> Suodatusjärjestelmä <input checked="" type="checkbox"/> Maakangas
#56471			<input checked="" type="checkbox"/> Tikkaat <input checked="" type="checkbox"/> Suodatusjärjestelmä <input checked="" type="checkbox"/> Maakangas
#56474	7.32mx3.66mx1.32m (24"x12"x52")	Maanpäällinen uima-allasetti	<input checked="" type="checkbox"/> Tikkaat <input checked="" type="checkbox"/> Suodatusjärjestelmä <input checked="" type="checkbox"/> Maakangas
#56475			<input checked="" type="checkbox"/> Tikkaat <input checked="" type="checkbox"/> Suodatusjärjestelmä <input checked="" type="checkbox"/> Maakangas
#56479	9.56mx4.88mx1.32m (31.3"x16"x52")	Maanpäällinen uima-allasetti	<input checked="" type="checkbox"/> Tikkaat <input checked="" type="checkbox"/> Suodatusjärjestelmä <input checked="" type="checkbox"/> Maakangas
#56623			<input checked="" type="checkbox"/> Tikkaat <input checked="" type="checkbox"/> Suodatusjärjestelmä <input checked="" type="checkbox"/> Maakangas
#56625			<input checked="" type="checkbox"/> Tikkaat <input checked="" type="checkbox"/> Suodatusjärjestelmä <input checked="" type="checkbox"/> Maakangas

## VAROITUS

Lue huolellisesti, ymmärrä ja noudata kaikkia tämän käyttöoppaan tietoja ennen uima-altaan asennusta ja käyttöä. Nämä varoitukset, ohjeet ja turvallisuusohjeet koskevat yleisiä vedessä virkistämisen riskejä, mutta ne eivät pysty kattamaan kaikkia riskejä ja vaaroja kaikissa tapauksissa. Ole aina varovainen, käytä tervettä järkeä ja hyvää arvostelukykyä, kun olet vedessä. Säilytä nämä tiedot myöhemmä käyttöä varten.

### Uimataidottomien turvallisuus

- Jatkuva, aktiivinen ja tarkkaavainen heikkojen uimareiden tai uimataidottomien valvonta pätevän aikuisen toimesta vaaditaan kaikkina aikoina (muistaen, että alle 5-vuotiaat lapset ovat suurimmassa hukkumisvaarassa).
- Määrää pätevä aikuinen valvomaan allasta joka kerta, kun sitä käytetään.
- Heikkojen uimareiden tai uimataidottomien tulisi käyttää henkilönsuojauslaitteita altaassa.
- Kun allas ei ole käytössä tai se on varioimaton, poista kaikki lelut altaasta ja sen ympäristöstä, jotta lapsilla ei olisi houkutusta mennä altaalle.

### Turvallitteet

- Jotta lapsia estettäisiin hukkumasta, suosittelemme sulkemaan pääsyn altaalle suojalaitteella. Jotta lapsia estettäisiin kipeästä sisään- ja ulostuloventtiiliin, suosittelemme asentamaan esteen (ja lukitsemaan kaikki ovet ja ikkunat, kun sovellettavissa) luvattoman pääsyn estämiseksi altaaseen.
- Reunat, allaspeitteet, allasohjaimet tai vastaavat turvallitteet ovat hyödyllisiä apuvälineitä, mutta ne eivät korvaa jatkuvaa ja pätevää aikuisen valvontaa.

### Turvallitteisto

- Suosittelemme säilyttämään pelastuslaitteistoja (esim. pelastusrenkas) altaalla.
- Pida toimiva puhelin ja luettelo hätäpuhelinnumeroista lähellä allasta.

### Allaan turvallinen käyttö

- Kannusta kaikkia käyttäjiä, erityisesti lapsia opettelemaan uimaan
- Opi perusensiapu (paineuulvitys) ja päivitä tätä osaamista säännöllisesti. Tämä voi pelastaa elämän hätätilanteessa.
- Ohjeista kaikkia allaan käyttäjiä, lapset mukaan lukien, mitä tehdä hätätilanteessa
- Älä koskaan sukella allaan matalaan osaan. Tämä voi aiheuttaa vakavan vamman tai kuoleman.
- Älä käytä uima-allasta, kun käytät alkoholia tai lääkitystä, jotka voivat heikentää kykyäsi käyttää allasta turvallisesti.
- Kun allaspeitteitä käytetään, poista ne kokonaan allaan pinnalta ennen altaaseen menoa.
- Suojaa allaan käyttäjiä veteen liittyviä sairauksilta pitämällä allaan vesi käsiteltynä ja noudattamalla hyviä hygieniakäytäntöjä. Katso vedenkäsitelyohjeita käyttöoppaasta.
- Säilytä kemikaalit (esim. vedenkäsitely-, puhdistus- tai desinfiointiuutteet) poissa lasten ulottuvilta.
- Käytä alla esitetyjä osia. Opaasteet on sijoitettava näkyvälle paikalle enintään 2 m altaasta.



- Älä jätä lapsia ilman valvontaa, kun lähistöllä on vettä. Ei sukeltamista.
- Irottevat tikkaat on sijoitettava tasaiselle pinnalle.
- Rippumatta allaan rakentamiseen käytetyistä materiaaleista, käytettävissä olevat pinnat on tarkastettava säännöllisesti vammojen välttämiseksi.
- Tarkasta puttit ja ruuvit säännöllisesti. Poista tikut tai muut terävät reunat vammojen välttämiseksi.
- **HUOMIO:** Älä jätä tyhjennettyä allasta ulos. Tyhjä allaan muoto voi vääristyä ja/tai allas on sijaittava paikaltaan tuulen vuoksi.
- Jos suodatinpumppu asennetaan, noudata pumpun ohjekirjan ohjeita.
- **VAROITUS!** Pumpua ei saa käyttää, kun altaaseen on ihmisinä!
- Jos tikkaat asennetaan, noudata tikkaiden ohjekirjan ohjeita.
- **VAROITUS!** Uima-altaan käyttö viittaa käyttö- ja huolto-oppaassa kuvattujen turvallisuusohjeiden noudattamiseen. Huokuminen tai muiden vakavien vammojen estämiseksi kiinnitä erityistä huomiota alle 5-vuotiaiden lasten odottamattoman pääsyn altaalle lukitsemalla pääsy sille, ja uinnin aikana pätevän aikuisen on valvottava heitä jatkuvasti.

Lue nämä tiedot huolellisesti ja säilytä mahdollista tulevaa tarvetta varten









Asennus kestää yleensä noin 20-30 minuuttia, kun asennuksessa on mukana 2-3 henkilöä. Aikaan ei lueta mukaan uima-altaan sijoituspaikan maan käsittelyä ja allaan täyttämistä.

Seuraavassa on osien kuvaukset.

Osaluettelo:

**HUOMAA:** Jotkin osat on jo asennettu altaaseen.

Alla olevat osat kuuluvat kaikkiin allaskokoihin.

#01	#02	#03	#04
 X1	 X4	 X1	 X1
Allasmuovi Katso alla olevaa taulukkoa	Vedessä käytettävä tarrakousoja #F1B417	Letkusovitin #P6H1419	Tyhjennysventtiilin korkki #P6H1158
2.82mx1.96mx84cm/111"x77"x33" 4.04mx2.01mx1.00m/159"x79"x39.5" 4.12mx2.01mx1.22m/162"x79"x48" 4.88mx2.74mx1.22m/16"x9"x48"	4.88mx4.88mx1.22m/16"x16"x48" 5.49mx2.74mx1.22m/18"x9"x48" 6.71mx3.66mx1.32m/22"x12"x52" 7.32mx3.66mx1.32m/24"x12"x52" 9.56mx4.88mx1.32m/31.3"x16"x52"		
#05	#06	#07	#08
 X2	 X2	 X1	 X1
Pysäytin #P6H1418	Ohjauventtiili #P6H510	Allaan ulostulosivili #P6H1323	Allaan sisääntulosivili #P6H1317

Nro	Nimi	MÄÄRÄ	Osanumero	Märgis	
#01	Allasmuovi	1	56629ASS17	#56629 #56631	2.82mx1.96mx84cm/111"x77"x33"
			56251ASS17	#56441 #56442 #56426 #56251	4.04mx2.01mx1.00m/159"x79"x39.5"
			56241ASS17	#56456 #56457 #56458	4.12mx2.01mx1.22m/162"x79"x48"
			56332ASS17	#56481 #56489 #56390	4.88mx2.74mx1.22m/16"x9"x48"
			56626ASS17	#56626 #56628 #56465	4.88mx4.88mx1.22m/16"x16"x48"
			56223ASS17	#56466 #56467	5.49mx2.74mx1.22m/18"x9"x48"
			56272ASS17	#56470 #56471	6.71mx3.66mx1.32m/22"x12"x52"
			56229ASS17	#56474 #56475	7.32mx3.66mx1.32m/24"x12"x52"
			56338ASS17	#56479 #56623 #56625	9.56mx4.88mx1.32m/31.3"x16"x52"

### Järgnevad osad on mõeldud basseini terasraamide.

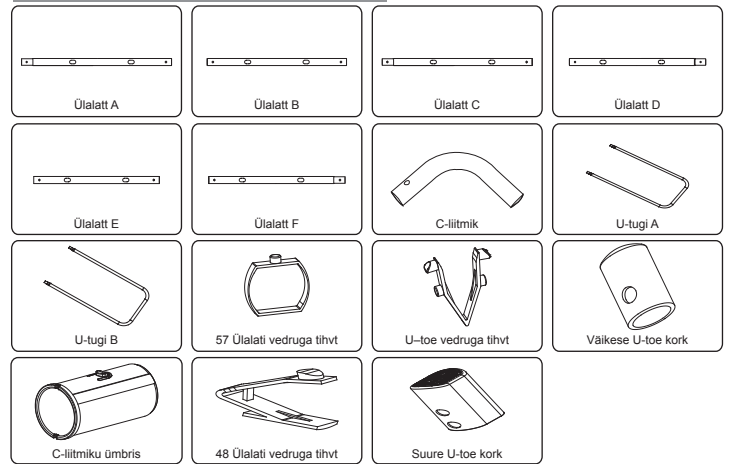

Basseini suurus	U-tugi A		U-tugi B		57 Ülalati vedruiga tihvt		48 Ülalati vedruiga tihvt		Ülalattide arv											
	MÄÄRÄ	Osanumero	MÄÄRÄ	Osanumero	MÄÄRÄ	Osanumero	MÄÄRÄ	Osanumero	A	B	C	D	E	F						
2.82mx1.96mx84cm (111"x77"x33")	4	P61573	4	P61574	/	/	4	P61364	2	P61356	2	P61357	2	P61358	2	P61359	/	/	/	/
4.04mx2.01mx1.00m (159"x79"x39.5")	6	P61362	4	P61363	/	/	6	P61364	2	P61356	2	P61357	2	P61358	2	P61359	2	P61360	/	/
4.12mx2.01mx1.22m (162"x79"x48")	6	P61368	4	P61369	/	/	6	P61364	2	P61356	2	P61357	2	P61358	2	P61359	2	P61360	/	/
4.88mx2.74mx1.22m (16"x9"x48")	12	P61283	/	/	8	P61284	/	/	/	/	/	/	/	/	4	P61280	4	P61281	4	P61370
4.88mx4.88mx1.22m (16"x16"x48")	16	P61283	/	/	12	P61284	/	/	/	/	/	/	/	/	4	P61280	8	P61281	4	P61370
5.49mx2.74mx1.22m (18"x9"x48")	12	P61283	/	/	8	P61284	/	/	4	P61277	2	P61278	2	P61279	2	P61280	2	P61281	/	/
6.71mx3.66mx1.32m (22"x12"x52")	16	P61392	/	/	12	P61284	/	/	6	P61277	2	P61278	2	P61279	2	P61389	2	P61390	2	P61391
7.32mx3.66mx1.32m (24"x12"x52")	18	P61392	/	/	14	P61284	/	/	8	P61371	2	P61372	2	P61373	2	P61389	2	P61390	2	P61391
9.56mx4.88mx1.32m (31.3"x16"x52")	24	P61392	/	/	20	P61284	/	/	12	P61371	2	P61372	2	P61373	2	P61280	2	P61281	4	P61370

Basseini suurus	C-liitmik		U-toe vedruga tihtvt		Väikese U-toe kork		Suure U-toe kork		C-liitmiku ümbris	
	MÄÄRÄ	Osanumero	MÄÄRÄ	Osanumero	MÄÄRÄ	Osanumero	MÄÄRÄ	Osanumero	MÄÄRÄ	Osanumero
2.82mx1.96mx84cm (111"x77"x33")	4	P61361	16	P61366	16	P61367	/	/	8	P61365
4.04mx2.01mx1.00m (159"x79"x39.5")	4	P61361	20	P61366	20	P61367	/	/	8	P61365
4.12mx2.01mx1.22m (162"x79"x48")	4	P61361	20	P61366	20	P61367	/	/	8	P61365
4.88mx2.74mx1.22m (16"x9"x48")	4	P61282	24	P61286	/	/	24	P61287	8	P61285
4.88mx4.88mx1.22m (16"x16"x48")	4	P61282	32	P61286	/	/	32	P61287	8	P61285
5.49mx2.74mx1.22m (18"x9"x48")	4	P61282	24	P61286	/	/	24	P61287	8	P61285
6.71mx3.66mx1.32m (22"x12"x52")	4	P61282	32	P61286	/	/	32	P61287	8	P61285
7.32mx3.66mx1.32m (24"x12"x52")	4	P61282	36	P61286	/	/	36	P61287	8	P61285
9.56mx4.88mx1.32m (31.3"x16"x52")	4	P61282	48	P61286	/	/	48	P61287	8	P61285

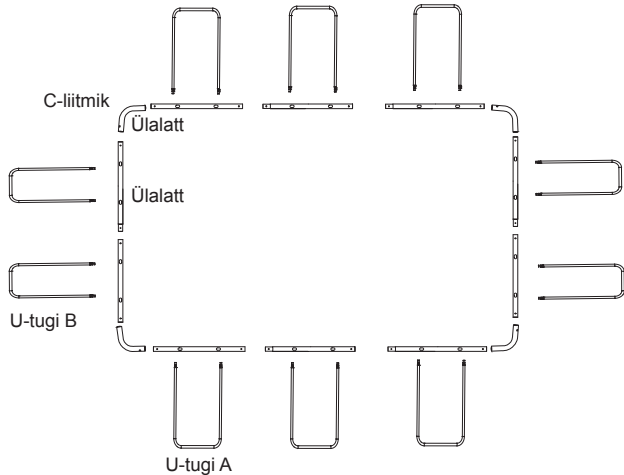

**MÄRKUS.** Joonis ilmestab ainult basseini suuruses (111" x 77" x 33"), (159" x 79" x 39,5"), (162" x 79" x 48").

**MÄRKUS.** Kõik joonised on vaid illustratiivsed. Ei pruugi kujutada tegelikku toodet. Ei ole skaleeritav.

Basseini suurus	U-kujuliste tude number	Ülalati kombinatsioonid		Ülalattide arv						C-liitmik
		Pikk külj	Lühike külj	A	B	C	D	E	F	
2.82mx1.96mx84cm (111"x77"x33")	8	B-A	C-D	2	2	2	2	0	0	4
4.04mx2.01mx1.00m (159"x79"x39.5")	10	B-E-A	C-D	2	2	2	2	2	0	4
4.12mx2.01mx1.22m (162"x79"x48")	10	B-E-A	C-D	2	2	2	2	2	0	4
4.88mx2.74mx1.22m (16"x9"x48")	12	D-F-F-E	D-E	0	0	0	4	4	4	4
4.88mx4.88mx1.22m (16"x16"x48")	16	D-F-F-E	D-F-F-E	0	0	0	4	8	4	4
5.49mx2.74mx1.22m (18"x9"x48")	12	B-A-A-C	D-E	4	2	2	2	2	0	4
6.71mx3.66mx1.32m (22"x12"x52")	16	B-A-A-A-C	E-D-F	6	2	2	2	2	2	4
7.32mx3.66mx1.32m (24"x12"x52")	18	B-A-A-A-A-C	E-D-F	8	2	2	2	2	2	4
9.56mx4.88mx1.32m (31.3"x16"x52")	24	B-A-A-A-A-A-C	D-F-F-E	12	2	2	2	2	4	4

#### LUE HUOLELISESTI JA SÄÄSTÄ TULEVAAT KÄYTTÖÄ VARTEN.

##### VALITSE ASIANKUKAINEN SJOITUSPAIKKA

**HUOMAA:** Allas on asetettava täysin tasaiselle ja vaakasuoralle pinnalle. Älä asenna allasta, jos pinta on kalteva.

##### Oikeat olosuhteet altaan asennukseen:

- Valitud sijainn on pystyttävä tukemaan tasaisesti painoa koko altaan asennuksen ajan. Lisäksi sijainn on oltava tasainen ja se on tyhjennettävä kaikista esineistä ja roskista mukaan lukien kivet ja risut.
- Suosittelemme altaan sijoittamista pois sellaisista esineistä, joita lapset voisivat käyttää altaaseen kipeämiseen.
- HUOMAA:** Sijoi alta lähelle riittävää viemärijärjestelmää, joka käsittelee ylivuodot tai altaan päästöt.

##### Virheellised olosuhteet altaan asennukseen:

- Allas voi romahtaa epätasaisella alustalla aiheutava vakavia henkilövammoja ja/tai omaisuusvaurioita. Tämä mitätöi takuun ja estää huoltovaeet.
- Hiekkaa ei saa käyttää tasaisen pohjan luomiseks; alustaa on kaivettava tarvittaessa.
- Suoraan sähkölinjojen tai puiden alle. Varmista, että sijoituspaikka ei sisällä maanalaisia sähkö- ja vesi- tai lämmitysputkia, -letkuja tai kaapeleita.
- Älä asenna allasta ajoteile, kansile, alustoille, sora- tai asfalttipinnoille. Valitud sijoituspaikan on oltava riittävän kova kestämään veden painetta. Muta, hiekka, pehmeä/virtonainen maaperä tai piki eivä ole sobiva.
- Ruoho tai muu kasvillisuus allaan alla kuolee ja voi aiheuttaa hajujen tai liejun kehittymistä. Siksi soovitlemme poistamaa kaiken ruohon allaan valitusta sijoituspaikasta.
- Vältä alueita, joissa on aggressiivisia kasvi- tai rikkaruoholajikeita, jotka voivat kasvaa pohjakankaan tai allasmuovin läpi.
- HUOMAA:** Tarkasta paikalliselt rakennusviranomaiselt säännöt, jotka koskevat aitoja, esteitä, valaistusta ja turvavaatimusi, ja varmista, että noudat kaikkia lakeja.
- HUOMAA:** Jos sinulla on suodatinpumpu, lue pumpan käyttöohjeet.
- HUOMAA:** Tikkaiden on sobivava allaan kokoon, ja niitä saa käyttää vain altaaseen siirtumiseks

tai sieltä poistumiseks. Tikkaiden sallitud hütykuorman ylittamine on kiellettyä. Tarkasta säännölliselt, ovatko tikkaat asianmukaiselt koottu.

#### Asennus

##### Suorakulmareunusalas voidaan koota ilman työkaluja.

Bestway Inflatables ei vastaa altaan vahingoista, jotka aiheutuvad väärästä käsittelystä tai näiden ohjeiden noudattamata jättamisest.

- Levitä kaikki osat ja tarkasta, että sinulla on oikeat määrät osaluettelon määräämällä tavalla. Jos sinulta puuttuu joiain osia, älä kokoa allasta, vaan ota yhteyttä Bestwayn asiakaspalveluun.
- Levitä allas ja varmista, että se on oikein päin. Anna sen olla suorassa auringonvalossa vähintään 1 tunnin ajan, jotta se on joustavampi asennuksen aikana.
- Sijoi alta sobivan viemäriin läheisyyteen ylivuotavan veden varalta ja varmista, että allaan sisääntulo A ja ulostulo B ovat oikein asetettu siten, että suodatinpumpu voidaan kytkeä voimanlähteeseen. **Huomaa:** Älä käytä jatkojohtoja pumpun virransyöttöön. **HUOMIO:** Älä raahaa allasta maata pitkin, sillä tämä voi vahingoittaa allasta.
- Laita tulpat seinässä oleviin sisääntuloon A ja ulostuloon B allaan sisäpuolella. **MUISTUTUS:** Allas, jossa on kytkentäventiili; katso kytkentäventiilin asennus seuraavalta sivulta.
- Asenna ylälakeet. Aloita allaan pitkän reunan puolelta ja ensimmäiseks luisuta ylälake B allaan holkkiin. Liitä ylälake A tai ylälake E ylälakeeseen B, muista laittaa jousikuormitteet pitonastat esiporattuuihin aukkoihin. Tarkista ylälakeiden yhdistelmätaulukosta altaasi oikea kokoonpano. Jatka liittämällä ja asettamalla lisäylälakeet. Varmista, että kaiteiden aukot linjataan holkkien aukkojen kanssa. (Katso Kuva. 1)
- Työnnä C-liittimet ylälakeisiin. (Katso Kuva. 2.1 / 2.2)
- Asenna U-tuki; työnnä ensin U-tuki allaan pohjan tankotuen kautta (Katso Kuva. 3.1 / 3.2), työnnä sitten U-tuen kaksi päätä esillä oleviin ylälakeiden reikiin (Katso kuva 3.3) ja varmista lopuksi, että jousitapit napsahtavat paikalleen. Toista menetelly toisten U-tukien kanssa. **HUOMAA:** Tee yksi sivu valmiiksi ennen kuin siirryt toiselle puolelle.
- Vedä U-tuen päät ulos pois vuorauksesta ja kiristä tankotuki. Toista menetelly toisten U-tukien kanssa.
- Varmista, että tyhjennysventiili on lujasti suljettu.
- Laske 2,5–5 cm vettä allasaan pohjan peittämiseks. Kun allaan pohja on hieman peittynyt, tasoita varovasti kaikki rypyt. Aloita allaan keskeltä ja siirry myötäpäivään kohti ulkoreunaa. (Katso Kuva. 4)

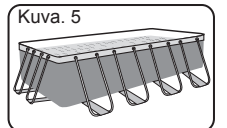
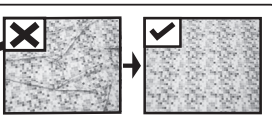
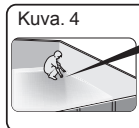
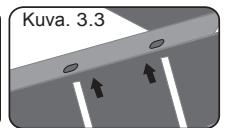
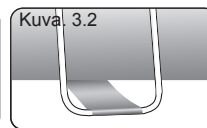
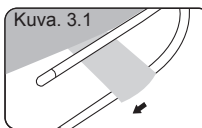
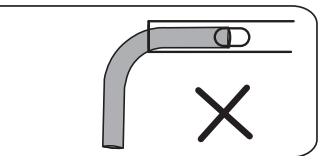
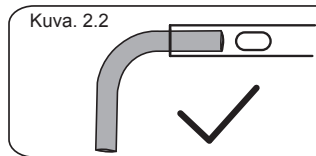
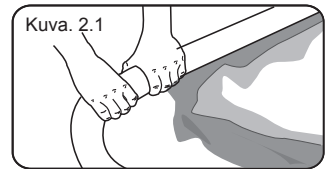
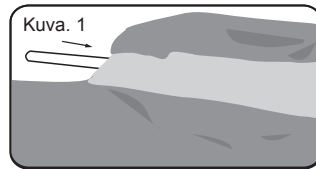

#### Ühendusklaipi koost

Allas, jossa on kytkentäventiili. (Katso Kuva. 6)

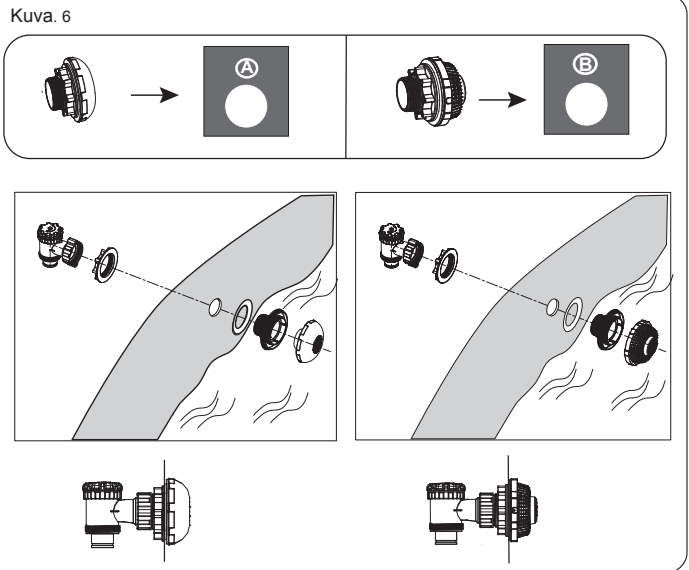

**MÄRKUS.** Kui soovite ühendada ühendusklaapi kaudu mõnda teist puhastuskomplekti, kasutage prahifiltri liitmikult eemaldamiseks ristpeaga kruvikeerajat. (Katso Kuva. 7)

Kuva. 7

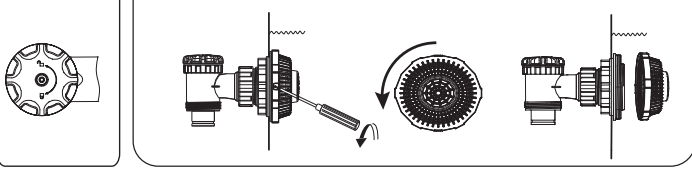

#### Altaan Täyttamine Vedellä

**HUOMAA:** Älä jätä allasta valvomatta täytön aikana.

1. Täytä allasta 90%:n tilavuuteen. **ÄLÄ TÄYTÄ LIIKAA**, koska silloin allas voi romahtaa. Rannkasateella voit joutua tyhjentämään osan vedestä varmistaksesi, että veden taso on oikea. (Katso Kuva. 8)

2. Kun altaan täyttö on valmis, tarkista, että vesi ei nouse enemmän jollain sivulla, jolloin allas ei ole suorassa.

**TÄRKEÄÄ:** Jos allas ei ole suorassa, tyhjännä vesi ja tasaa alusta kaivamalla. Älä koskaan yritä siirtää allasta, jossa on vettä. Seurauksena voi olla vakava henkilövahinko tai altaan vahingoittuminen. (Katso Kuva. 9)

**VAROITUS:** Teie basseini võib olla kõrge surve all. Kui basseiniil on mõni pundunud koht või ebaühtlane külg, ei ole basseini loodis, küljed võivad puruneda ja vesi võib ootamatult välja paiskuda, põhjustades tõsiseid kehavigastusi ja/või varalists kahju.

3. Tarkista, ettei allas vuoda ventileist tai saumoista. Tarkista maakankaasta mahdolliset vuodot. Älä lisää kemikaaleja ennen tämän vaiheen suoritamista.

**HUOMAA:** Mikäli vuotoja on, paikkaa altaasi käyttämällä mukana toimitettua vedessä käytettävää korjauspaikkaa. Katso usein kysytyjä kysymyksiä saadaksesi lisätietoja.

Kuva. 8

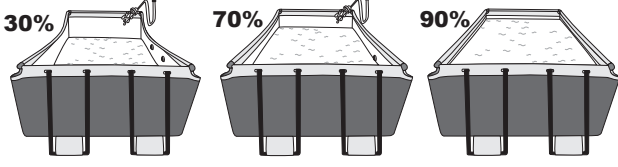

Kuva. 9

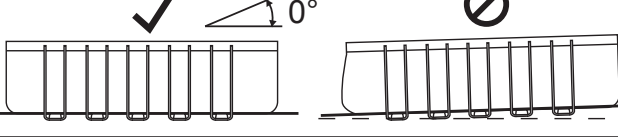

#### ALTAAN HUOLTO

**VAROITUS:** Jos ei noudata tässä annettuja kunnossapito-ohjeita, terveytesi ja erityisesti lapsiesi terveys voi vaarantua. Allasveden käsittely on oleellista käyttäjien turvallisuuden kannalta. Kemikaalien epäasianmukainen käyttö aiheuttaa omaisuusvahinkoja ja henkilövahinkoja.

**HUOMAA:** Pumpua käytetään kierrättämään vettä ja suodattamaan pienhiukkaset. Altaan veden pitämiseksi puhtaana ja hygieenisena siihen on lisättävä kemikaaleja.

- Suosittelimme, että allasta ei täytetä valumavedellä, porausvedellä tai viemärivedellä. nämä vedet yleisesti sisältävät saastuneita orgaanisia aineita mukaan lukien nitraatit ja fosfaatit. Altaiden täyttöä vedellä julkisesta verkosta suositellaan.
- Pidä allas aina puhtaana ja käytä oikeita allaskemikaaleja. Epähygieeninen vesi on vakava terveysriski. Suosittelemme käyttämään desinfiointiainetta, hiutaloitamisainetta, happamia tai emäksisiä kemikaaleja altaan käsittelyyn.
- Puhdista PVC-allasmuovi säännöllisesti hankaamattomilla harjoilla tai allasimurilla.
- Vedensuodatusjärjestelmää on käytettävä koko kauden ajan päivittäin riittävän pitkään, jotta se ehtii puhdistaa kaiken altaassa olevan veden.
- Tarkasta suodatinpatruuna (tai hiekka hiekkasuodattimessa) säännöllisesti ja vaihda liikaist patruunat (tai hiekka).
- Tarkista ruuvit, pultit ja kaikki metalliosat säännöllisesti ruostumisen varalta. Vaihda tarvittaessa.
- Jos sataa, tarkista, ettei veden pinta ole korkeammalla kuin ohjeiden mukaisella tasolla. Jos veden pinta ylittää ohjeiden mukaisen tason, tyhjännä allasta ohjeiden mukaiselle tasolle.
- Älä käytä pumpua altaan ollessa käytössä.
- Peitä allas, kun sitä ei käytetä.
- Allasveden käsittelyyn kannalta pH-arvo on erittäin tärkeä.

**HUOMIO:** Älä jätä tyhjennettyä allasta ulos.

Seuraavat parametrit varmistavat hyvän vedenlaadun

Parametrit	Arvot
Veden kirkaus	selkeä näkyvyys altaan pohjaan
Veden väri	mitään väriä ei saisi havaita
Sameus FNU/NTU:ssa	maks 1,5 (mieluiten alle 0,5)
Nitraattipitoisuus enemmän kuin täyttövvedessä mg/l	maks. 20
Orgaanisen hiilen kokonaismäärä (TOC) mg/l	maks. 4,0
Redokspotentiaali vastaan Ag/AgCl 3,5 m KCl mV:ssä	väh. 650
pH-arvo	6,8 - 7,6
Vapaa aktiivinen kloori (ilman syanurihappoa) mg/l	0,3 - 1,5
Vapaa kloori käytettynä yhdessä syanuri-hapon kanssa mg/l	1,0 - 3,0
syanurihappoa mg/l	maks. 100
Yhdistetty kloori mg/L	maks. 0,5 (mieluiten lähellä 0,0 mg/l)

**TÄHELEPANU!** Ärge kasutage pumpa basseini kasutamise ajal.

Ujumisbasseini kasutamishooajal tuleb filtreerimissüsteemi kasutada iga päev vähemalt sellise aja vältel, mis tagaks vee mahu täieliku uuendamise.

#### Korjaus

Tarkasta allas vuotojen varalta ventileist tai saumoista. Tarkasta maakangas näkyvän veden menetyksen varalta. Älä lisää kemikaaleja, ennen kuin tämä on tehty.

**HUOMAA:** Mikäli vuotoja on, paikkaa altaasi käyttämällä mukana toimitettua vedessä käytettävää korjauspaikkaa. Katso usein kysytyjä kysymyksiä saadaksesi lisätietoja.

#### Purkaminen

- Poista tyhjennysventiiliin korkki vastapäivään ja poista.
- Kytke liitin letkuun ja laita letkun pää alueelle, jonne aiot tyhjentää altaan. (Tarkasta paikalliset määräykset tyhjennystä koskevien sääntöjen varalta).
- Kruvige voilokuudapteri juhrõngas päripäeva äravooluklapile. Äravooluklapp avaneb ja vesi hakkab automaatselt välja voolama.
- TÄHELEPANU!** Veevoolu saab juhrõngaga juhtida.
- Tühjendamise lõppedes keerake juhrõngas klapi sulgemiseks lahti.
- Ühendage voolik lahti.
- Keerake kork tagasi äravooluklapile.
- Kuivatage basseini õhu käes.

**TÄHELEPANU!** Ärge jätke tühjendatud basseini õue.

#### Varastointi ja talvikuntoon laittaminen

- Poista kaikki lisävarusteet ja varoosat altaasta. Varastoit ne puhtaana ja kuivana.
- Kun allas on täysin kuiva, ripottele talkkijauhetta estääksesi allasta liimautumasta yhteen. Taita allas varovaisesti. Jos allas ei ole täysin kuiva, hometta voi muodostua. Se vaurioittaa allasmuovia.
- Varastoit allasmuovi ja lisävarusteet kuivassa paikassa kohtuullisessa lämpötilassa 5 °C / 41 °F – 38 °C / 100 °F.
- Sateisella säällä allas ja lisävarvikkeet on varastoitava yllä annettujen ohjeiden mukaisesti.
- Altaan virheellinen tyhjennys voi aiheuttaa vakavia henkilövahinkoja ja/tai omaisuusvahinkoja.
- Suosittelimme vahvasti altaan purkamista käyttösosongin ulkopuolella (talvikaukausiksi). Säilytä kuivassa paikassa poissa lasten ulottuvilta.

#### Usein Kysytyt Kysymykset

##### 1. Mikä on sopiva alusta suorakulmaiselle hiekkalaikalle?

Lähies mikä tahansa litteä, tukeva, vaakasuora pinta kelpaa. Älä käytä hiekkaa tasoitukseen, koska se pyrkii siirtymään altaan alla. Maa tulisi kaivaa tasaiseksi. Älä asenna allasta ajotielle, terrassille, korokkeelle, soralle tai asfaltille. Maan tulisi olla riittävän lujaa kestämään veden paine: muta, hiekka, pehmeä / irrallinen multa tai piki eivät kelpaa. Betonialustaa voidaan käyttää, mutta allasta ei saa vetää alustan pinnalla, koska epätasaisuudet voivat repiä allaan vuorauksen. Jos allas on tarkoitus asettaa nurmikolle, on suositeltavaa poistaa nurmi altaan alta, koska se kuolee ja voi aiheuttaa hajuja / ilmaa. Tietyin tyyppiset sitkeät ruohot voivat kasvaa vuorauksen läpi, samoin allaan vierellä kasvavat pensaat / kasvit. Varmista, että viereistä kasvustoa karsitaan tarpeen mukaan. Maakankaan käyttö auttaa altaan pohjan suojaamisessa.

##### 2. Mistä tiedän, onko altaani asennettu kaltevalle pinnalle?

Jos allas näyttää pullistuvan yhdeltä sivulta, sitä ei ole asennettu vaakasuoralle alustalle. Silloin on tärkeää tyhjentää allas ja siirtää se vaakasuoraan paikkaan. Jos allas ei ole suoralla alustalla, saumat ylikuormittuvat ja voivat revetä, jolloin veden äkillinen tyhjeneminen voi aiheuttaa omaisuusvahinkoja ja mahdollisesti henkilövahinkoja tai kuoleman.

Noudata käyttöoppaan ohjeita huolellisesti täytettäessä allasta. Tämä varmistaa, ettet tuhlaa vettä ja että allas voidaan siirtää helposti ja maa tasata oikeassa vaiheessa eikä vasta, kun olet täyttänyt altaan kokonaan vedellä.

##### 3. Voinko antaa vesipalvelun täyttää altaani?

Suosittelimme pienipaineisen puutarhaletkun käyttöä altaan täyttöön. Jos on välttämätöntä käyttää vesipalvelua, on parasta täyttää ensin 2,5 cm:n kerros letkulla ja tasata rpyyt. Käytä vesipalvelua, joka kykenee säätämään veden virtausta vahinkojen estämiseksi. Varmista, että veden laskeminen keskeytetään jokaisessa ohjekirjan mainitsemassa vaiheessa altaan suoruden varmistamiseksi. Bestway ole vastuussa vesipalvelujen vahingoittamista tai heikentämistä altaista.

##### 4. Mikä on altaan enimmäistäyttökorkeus?

Täytä allasta, kunnes veden tilavuus on 90% yläreunuksesta. Älä koskaan yritä täyttää allasta kaiteen pohjan yläpuolelle. On suositeltavaa jättää varatilaa altaan käyttäjien syrjäyttämälle vedelle. Vettä voi joutua lisäämään kauden aikana haihtuneen tai normaalissa käytössä poistuneen veden tilalle.

##### 5. Altaani vuotaa, miten korjaan sen?

Allasta ei tarvitse tyhjentää reikien paikkaamiseksi. Itsetään liimautuvia vedenalaisia paikkoja voit ostaa paikallisesta allastarvike-/rautakaupasta. Käytä ulkopuolelle altaan mukana tullutta korjauspaikkaa. Jos reikä on sisäpuolella, pyyhi reian kohdalta altaan sisäpuolelta mahdolliset öljyt ja levät. Leikkaa reian peittävä paikkapala ja paina se lujasti allaan sivua vasten veden alla. Leikkaa toinen pala ja paina se altaan ulkopuolelle vahvistukseksi. Jos reikä on altaan pohjassa, käytä vain yhtä palaa ja aseta sen päälle raskas paino liimaantumisen ajaksi. Jos reikä on yläreunassa, täytä rengas löytääksesi reian, merkitse reikä selvästi ja paina paikka kohdalle lujasti. Kun paikka on kiinni, tyhjännä rengasta hieman, jotta paine paikkaa kohden pienenee. Jos rengas on täysin tyhjentynyt ja allas on tyhjä, auta liimaantumista asettamalla raskas paino paikan päälle. Jos olet paikannut altaan tyhjänä, on suositeltavaa odottaa vähintään 12 tuntia ennen sen täyttämistä.

##### 6. Mistä voin ostaa suodatinkasetteja ja miten usein ne tulee vaihtaa?

Suodatinpumpuusi sopivia suodatinkasetteja pitäisi olla saatavilla liikkeessä, josta ostit altaan. Jos ei, useimmat tukkumyyjät myyvät suodatinkasetteja lisävarusteena. Jos et onnistu hankkimaan vaihtokappaleita, soita ilmeiseen numeroomme ja autamme sinua löytämään toimittajan läheltä sinua. Kasetit tulee vaihtaa 2 viikon välein, mikäli allas on käytössä. Tarkista suodatin viikoittain ja ruiskuta letkulla pois roskat ja hiukkaset. **Huomaa:** Varmista, että pumpu on irrotettu virtalähteestä ennen kuin tarkistat suodatinkasetin. Voit ostaa kasetin myös verkko-osoitteesta [www.bestwaycorp.com](http://www.bestwaycorp.com).

##### 7. Kuinka monta kertaa vuodessa tulee vaihtaa vesi?

Tämä riippuu altaan käyttömäärästä sekä siitä, miten usein se peitetään ja miten kemikaalitasapaino säilytetään. Oikein huollettuun veden pitäisi säilyä hyvänä täyden kesäkauden ajan. Kysy paikalliselta allaskemikaalien toimittajalta lisätietoja kemikaaleista. He voivat neuvoa sinua säilyttämään veden puhtaus parhaalla tavalla.

##### 8. Pitääkö allas purkaa talveksi?

Kyllä, maanpäälliset altaat voivat romahtaa jään ja lumen painosta, ja PVC-muoviset seinät voivat vahingoittua. Suosittelemme altaan purkamista, kun lämpötilat laskevat alle 8 °C:n / 45 °F:n. Alla tulee säilyttää sisällä huonelämpötilassa (5 °C / 41 °F – 38 °C / 100 °F). Varastoit suojaan kemikaaleilta ja jyrssiöiltä sekä pois lasten ulottuvilta.

##### 9. Altaani haalistuu - miksi?

Liiallinen kemikaalien käyttö voi saada vuorauksen sisäpinnan värin haalistumaan. Ilmiö on sama kuin uimapuuvun haalistuminen klooratun veden vaikutuksesta.

##### 10. Kuinka monta vuotta allas säilyy käyttökelpoisena?

Allaan käyttöalalle ei ole mitään tarkkaa aikarajaa. Noudattamalla käyttöoppaan ohjeita ja huoltamalla ja säilyttämällä allasta oikein voit merkittävästi pidentää altaan käyttöikää. Väärä asennus, käyttö tai huolto voi lyhentää allasta.

##### 11. Suositteletteko suodatinpumpun käyttöä Bestway-altaan kanssa?

Ehdottomasti! Suosittelemme vahvasti suodatinpumpun käyttöä, joka pitää veden puhtaana.

##### 12. Mitkä ovat suodatinpumpun tärkeimmät tehtävät?

Suodatinpumpun tärkein toiminto on kaikenlaisien epäpuhtausien poistaminen vedestä, sekä suodatinpatruunan ja kemikaalien avulla sen sterilointiin.

# Rajoitettu BESTWAY® valmistajan takuu

Ostamasi tuotteen mukana tulee rajoitettu takuu. Bestway® antaa tuotteille laatu- ja vaihtotakuun. Takaamme, että tuotteessa ei ole valmistusvirheitä.

Seuraava säännös on voimassa vain Euroopan unionin jäsenvaltioissa. Tämä BESTWAYN rajoitettu takuu ei vaikuta direktiivin 1999/44/EY säännöksiin.

Tee takuuvaade täyttämällä tämä lomake ja toimittamalla ostokuitin kopio paikalliseen Bestwayn asiakaspalveluun. Ennen kuin vaade voidaan hyväksyä, Bestwayn asiakaspalvelu saattaa pyytää sinua lähettämään osan viallisesta osasta asiakaspalveluun (esim. sinua voidaan pyytää leikkaamaan valmistusnumero / poistoventtiili). Ota yhteyttä Bestwayn paikalliseen asiakaspalveluun ennen asiakirjojen lähettämistä. Saat tarkat ohjeet, mitä tarvitaan vaateesi tekemiseksi.

Bestway® ei ole vastuussa taloudellisesta menetyksestä, joka johtuu vesi- tai kemikaalikustannuksista. Bestway® ei korvaa tuotteita, joiden katsotaan vahingoittuneen laiminlyönnin seurauksena tai joita on käytetty käyttöoppaan ohjeiden vastaisesti.

Bestwayn takuu kattaa valmistajan virheet, jotka on havaittu tuotetta purettaessa tai käytettäessä, käyttöoppaan käyttörajoituksia, varoituksia ja ohjeita noudattaen. Tämä takuu kattaa vain tuotteet joita ei ole muokattu ulkopuolisten toimesta. Tuote pitää varastoida ja sitä pitää käsitellä teknisten suositusten mukaisesti.

Rajoitettu takuu on voimassa yllä esitetyn ajan. Takuu aika alkaa alkuperäisen kuitin/ostolaskun sisältämästä myyntipäivästä.

Valitse altaasi tyyppi:

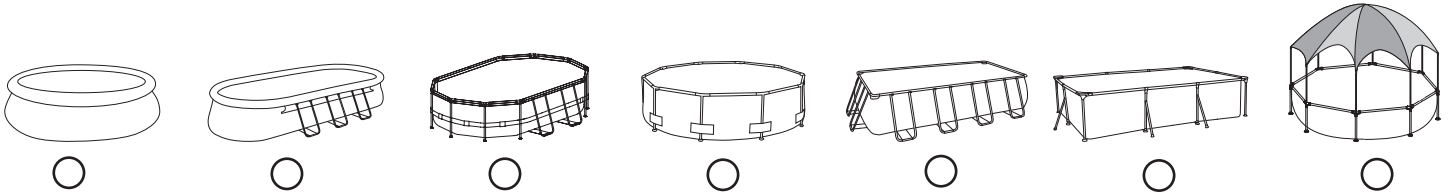

Ostopäivä: \_\_\_\_\_ Asiakaskoodin numero: \_\_\_\_\_

VASTAANOTTAJA: Bestway® Service Department Päivämäärä: \_\_\_\_\_

FAKSI/SPOSTI/PUH: Katso oman maasi tiedot takakannesta tai sivustoltamme löytyvien tietojen mukaisesti: [www.bestwaycorp.com](http://www.bestwaycorp.com)

Anna täydelliset osoitetietosi. **Huomaa:** Epätäydelliset osoitetiedot viivästyttävät lähetyksiä.

Bestway varaa oikeuden veloittaa toimittamattomien pakettien uudelleentoimituksesta, josvika on vastaanottajan.

## VAADITUT TIEDOT - KIRJOITA TOIMITUSOSOITE

Nimi: \_\_\_\_\_ Osoite: \_\_\_\_\_

Postinumero: \_\_\_\_\_ Jälleenmyyjä: \_\_\_\_\_

Maa: \_\_\_\_\_ Kunta: \_\_\_\_\_

Matkapuhelin: \_\_\_\_\_ Puhelin: \_\_\_\_\_

Faksi: \_\_\_\_\_ S-POSTI: \_\_\_\_\_

Kirjoita eränumero ja tuotekoodi, jotka sijaitsevat lähellä tyhjennysventtiiliä

Eränumero: \_\_\_\_\_ Tuotekoodi: \_\_\_\_\_

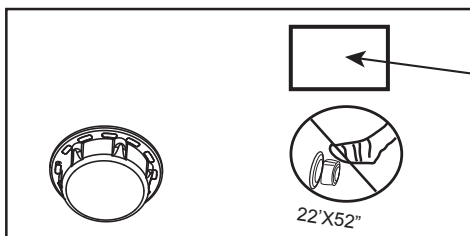

Tuotekoodi

Eränumero

## Ongelman kuvaus

Esine on repeytynyt / Vuotaa

Virheellinen hitsaus

Viallinen ylärengas

Viallinen tyhjennysventtiili

Muu, mikä

Puuttuva osa (Ilmoita puuttuvan osan koodi. Tämä löytyy käyttöoppaasta.)

## TÄRKEÄÄ: VAIN VAURIOITUNUT OSA KORVATAAN, EI KOKO TUOTETTA.

Bestway varaa oikeuden pyytää valokuvatodisteita viallisista osista tai pyytää tuotteen lähettämistä lisätestejä varten.

Voidaksemme auttaa sinua parhaalla mahdollisella tavalla edellytämme, että täytät kaikki tiedot.

INTERNET-SIVUSTOSTA LÖYTYY USEIN KYSYTTYJÄ KYSYMYKSIÄ JA NIIDEN VASTUKSIA,

VIDEOITA JA TIETOJA VARAOSISTA: [www.bestwaycorp.com](http://www.bestwaycorp.com)

VIDEOITA ON MYÖS NÄHTÄVISSÄ BESTWAY-KANAVALLAMME YOUTUBESSA: <http://youtube.com/user/BestwayService>.

**Bestway®**

# RECHTHOEKIGE ZWEMBADEN MET POWER STEEL™ FRAME

## GEBRUIKERSHANDLEIDING



Bezoek het Bestway YouTube-kanaal

### Productbeschrijving

Type	Afmeting	Kittyte	Accessoires
#56629	2.82mx1.96mx84cm (111"x77"x33")	Kit voor bovengronds zwembad	☑ Filtersysteem
#56631			
#56441			☑ Trapje ☑ Filtersysteem
#56442	4.04mx2.01mx1.00m (159"x79"x39.5")	Kit voor bovengronds zwembad	
#56426			☑ Filtersysteem
#56251			
#56456			☑ Trapje ☑ Filtersysteem
#56457	4.12mx2.01mx1.22m (162"x79"x48")	Kit voor bovengronds zwembad	
#56458			☑ Trapje ☑ Filtersysteem
#56481			☑ Trapje ☑ Filtersysteem
#56489	4.88mx2.74mx1.22m (16"x9"x48")	Kit voor bovengronds zwembad	☑ Afdekking Zwembad ☑ Grondzeil
#56390			
#56626	4.88mx4.88mx1.22m (16"x16"x48")	Kit voor bovengronds zwembad	☑ Trapje ☑ Filtersysteem ☑ Afdekking Zwembad ☑ Grondzeil
#56628			
#56465	5.49mx2.74mx1.22m (18"x9"x48")	Kit voor bovengronds zwembad	☑ Trapje ☑ Filtersysteem ☑ Afdekking Zwembad ☑ Grondzeil
#56466			
#56467	5.49mx2.74mx1.22m (18"x9"x48")	Kit voor bovengronds zwembad	☑ Trapje ☑ Filtersysteem ☑ Afdekking Zwembad ☑ Grondzeil
#56470	6.71mx3.66mx1.32m (22"x12"x52")	Kit voor bovengronds zwembad	☑ Trapje ☑ Filtersysteem ☑ Afdekking Zwembad ☑ Grondzeil
#56471			
#56474	7.32mx3.66mx1.32m (24"x12"x52")	Kit voor bovengronds zwembad	☑ Trapje ☑ Filtersysteem ☑ Afdekking Zwembad ☑ Grondzeil
#56475			
#56479			☑ Trapje ☑ Afdekking Zwembad ☑ Grondzeil
#56623	9.56mx4.88mx1.32m (31.3"x16"x52")	Kit voor bovengronds zwembad	☑ Trapje ☑ Filtersysteem ☑ Afdekking Zwembad ☑ Grondzeil
#56625			

### WAARSCHUWING

Lees, begrijp en volg zorgvuldig alle informatie in deze gebruikershandleiding vooraleer het zwembad te installeren en te gebruiken. Deze waarschuwingen, instructies en veiligheidsrichtlijnen gaan over sommige courante risico's van waterrecreatie, maar ze omvatten niet alle risico's en gevaren in alle gevallen. Wees altijd voorzichtig en gebruik gezond verstand en beoordelingsvermogen wanneer u van wateractiviteiten geniet. Bewaar deze informatie voor toekomstig gebruik.

#### Veiligheid van niet-zwemmer

- Continu, actief en waakzaam toezicht van zwimmers en niet-zwimmers door een competente volwassene is altijd vereist (denk eraan dat kinderen onder de vijf jaar oud het hoogste risico op verdrinking lopen).
- Duid een competente volwassene aan om toezicht te houden op het zwembad telkens wanneer het gebruikt wordt.
- Zwakke zwimmers of niet-zwimmers zouden persoonlijke beschermingsuitrusting moeten dragen wanneer ze het zwembad gebruiken.
- Wanneer het zwembad niet in gebruik is of er geen toezicht is, verwijder alle speelgoed uit het zwembad en zijn omgeving om te vermijden kinderen aan te trekken naar het zwembad.

#### Veiligheidsmiddelen

- Ten einde verdrinking van kinderen te vermijden, is het aanbevolen om de toegang tot het zwembad te beveiligen met een beschermingselement. Ten einde te voorkomen dat kinderen van de invoer- en afvoerklappen klimmen, is het aanbevolen een barrière te installeren (en alle deuren en vensters waar van toepassing te beveiligen) om onbevoegde toegang tot het zwembad te voorkomen.
- Barrières, zwembadafdekkingen, zwembadalamen of gelijkaardige veiligheidsmiddelen zijn nuttige hulpmiddelen, maar het zijn geen vervangingen voor een continu en competent toezicht door volwassenen.

#### Veiligheidsapparatuur

- Het is aanbevolen om reddingsapparatuur (bijv. een ring-boei) nabij het zwembad te hebben.
- Houd ook een werkende telefoon en een lijst met noodnummers nabij het zwembad.

#### Veilig gebruik van het zwembad

- Moedig alle gebruikers vooral kinderen aan om te leren zwemmen
- Leer om te reanimeren (cardiopulmonaire reanimatie - CPR) en vernieuw deze kennis regelmatig. Dit kan een levensreddend verschil uitmaken in een noodgeval.
- Onderricht alle zwembadgebruikers, inbegrepen kinderen, wat te doen in een noodgeval
- Duik nooit in ondiep water. Dit kan leiden tot ernstige verwondingen of tot de dood.
- Gebruik het zwembad niet wanneer u alcohol of medicatie gebruikt die uw vermogen om het zwembad veilig te gebruiken, zou kunnen aantasten.
- Wanneer zwembadafdekkingen gebruikt worden, verwijder deze volledig uit het wateroppervlak voor u in het zwembad gaat.
- Bescherm de zwembadgebruikers tegen met water verband houdende ziekten door het zwembadwater behandeld te houden en goede hygiëne in acht te nemen. Raadpleeg de richtlijnen voor waterbehandeling in de gebruikershandleiding.
- Bewaar chemicaliën (bijv. voor waterbehandeling of reinigings- en ontsmettingsproducten) buiten het bereik van kinderen.
- Gebruik de aanduidingsborden zoals hieronder aangegeven. Er moeten aanduidingsborden staan in een prominente positie binnen de 2m van het zwembad.



- Controleer regelmatig bouten en schroeven, verwijder splinters of andere scherpe randen om verwondingen te vermijden.
- **AANDACHT:** Laat het leeggelopen zwembad niet buiten staan. Het lege zwembad kan vervormd end/of verplaatst worden omwille van de wind.
- Als u een filterpomp hebt, raadpleeg de handleiding van de pomp voor instructies.

#### WAARSCHUWING! De pomp kan niet worden gebruikt wanneer er zich mensen in het zwembad bevinden!

- Als u een ladder hebt, raadpleeg de handleiding van de ladder voor instructies.

**WAARSCHUWING!** Het gebruik van een zwembadkit impliceert het naleven van de veiligheidsinstructies beschreven in de gebruiks- en onderhoudshandleiding. Ten einde verdrinking of andere ernstige verwondingen te vermijden, moet u bijzondere aandacht verlenen aan de mogelijkheid van een onverwachte toegang tot het zwembad door kinderen jonger dan 5 jaar door de toegang ertoe te beveiligen en de kinderen tijdens het zwemmen voortdurend onder toezicht te houden van volwassenen.





#### Zorgvuldig lezen en bewaren voor toekomstige referentie

De installatie vergt meestal ongeveer 20-30 minuten met 2-3 mensen exclusief grondwerken en vullen. (Voor zwembaden Zie hieronder voor de beschrijving van de onderdelen.

#### Onderdelenlijst:

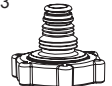

**OPMERKING:** Sommige delen werden al op het zwembad geïnstalleerd.

De onderstaande onderdelen zijn voor alle zwembadmaten.

#01	#02	#03	#04
 X1	 X4	 X1	 X1
Bekleding Raadpleeg de onderstaande tabel	Onderwater klevende reparatiepatch #F1B417	Slangadapter #P6H1419	Afvoerklapdop #P6H1158



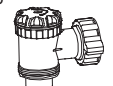







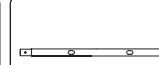
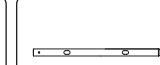

2.82mx1.96mx84cm/111"x77"x33"  
4.04mx2.01mx1.00m/159"x79"x39.5"  
4.12mx2.01mx1.22m/162"x79"x48"  
4.88mx2.74mx1.22m/16"x9"x48"

4.88mx4.88mx1.22m/16"x16"x48"  
5.49mx2.74mx1.22m/18"x9"x48"  
6.71mx3.66mx1.32m/22"x12"x52"  
7.32mx3.66mx1.32m/24"x12"x52"  
9.56mx4.88mx1.32m/31.3"x16"x52"

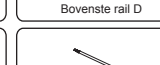
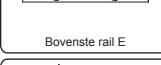
#05	#06	#07	#08
 X2	 X2	 X1	 X1
Stopper #P6H1418	Regelklep #P6H510	Waterafvoerzeef #P6H1323	Waterinvoerzeef #P6H1317

NR.	Naam	HOEV	Onderdeelnr.	Markering	
#01	Bekleding	1	56629ASS17	#56629 #56631	2.82mx1.96mx84cm/111"x77"x33"
			56251ASS17	#56441 #56442 #56426 #56251	
			56241ASS17	#56456 #56457 #56458 #56481	4.12mx2.01mx1.22m/162"x79"x48"
			56332ASS17	#56489 #56390	
			56626ASS17	#56626 #56628 #56465	4.88mx4.88mx1.22m/16"x16"x48"
			56223ASS17	#56466 #56467	
			56272ASS17	#56470 #56471	6.71mx3.66mx1.32m/22"x12"x52"
			56229ASS17	#56474 #56475	
			56338ASS17	#56479 #56623 #56625	9.56mx4.88mx1.32m/31.3"x16"x52"

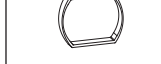
#### De onderstaande onderdelen zijn voor het stalen frame van het zwembad.

Grootte van zwembad	U-steun A		U-steun B		57 Bovenste rail geveerde pen		48 Bovenste rail geveerde pen		Nr. van bovenste rail											
	HOEV	Onderdeelnr.	HOEV	Onderdeelnr.	HOEV	Onderdeelnr.	HOEV	Onderdeelnr.	A	B	C	D	E	F						
2.82mx1.96mx84cm (111"x77"x33")	4	P61573	4	P61574	/	/	4	P61364	2	P61356	2	P61357	2	P61358	2	P61359	/	/	/	/
4.04mx2.01mx1.00m (159"x79"x39.5")	6	P61362	4	P61363	/	/	6	P61364	2	P61356	2	P61357	2	P61358	2	P61359	2	P61360	/	/
4.12mx2.01mx1.22m (162"x79"x48")	6	P61368	4	P61369	/	/	6	P61364	2	P61356	2	P61357	2	P61358	2	P61359	2	P61360	/	/
4.88mx2.74mx1.22m (16"x9"x48")	12	P61283	/	/	8	P61284	/	/	/	/	/	/	/	4	P61280	4	P61281	4	P61370	
4.88mx4.88mx1.22m (16"x16"x48")	16	P61283	/	/	12	P61284	/	/	/	/	/	/	/	4	P61280	8	P61281	4	P61370	
5.49mx2.74mx1.22m (18"x9"x48")	12	P61283	/	/	8	P61284	/	/	4	P61277	2	P61278	2	P61279	2	P61280	2	P61281	/	/
6.71mx3.66mx1.32m (22"x12"x52")	16	P61392	/	/	12	P61284	/	/	6	P61277	2	P61278	2	P61279	2	P61389	2	P61390	2	P61391
7.32mx3.66mx1.32m (24"x12"x52")	18	P61392	/	/	14	P61284	/	/	8	P61371	2	P61372	2	P61373	2	P61389	2	P61390	2	P61391
9.56mx4.88mx1.32m (31.3"x16"x52")	24	P61392	/	/	20	P61284	/	/	12	P61371	2	P61372	2	P61373	2	P61280	2	P61281	4	P61370



Grootte van zwembad	C-connector		U-steun geveerde pen		Kleine U-steun Dop		Grote U-steun Dop		Mouw voor connector	
	HOEV	Onderdeelnr.	HOEV	Onderdeelnr.	HOEV	Onderdeelnr.	HOEV	Onderdeelnr.	HOEV	Onderdeelnr.
2.82mx1.96mx84cm (111"x77"x33")	4	P61361	16	P61366	16	P61367	/	/	8	P61365
4.04mx2.01mx1.00m (159"x79"x39.5")	4	P61361	20	P61366	20	P61367	/	/	8	P61365
4.12mx2.01mx1.22m (162"x79"x48")	4	P61361	20	P61366	20	P61367	/	/	8	P61365
4.88mx2.74mx1.22m (16"x9"x48")	4	P61282	24	P61286	/	/	24	P61287	8	P61285
4.88mx4.88mx1.22m (16"x9"x48")	4	P61282	32	P61286	/	/	32	P61287	8	P61285
5.49mx2.74mx1.22m (18"x9"x48")	4	P61282	24	P61286	/	/	24	P61287	8	P61285
6.71mx3.66mx1.32m (22"x12"x52")	4	P61282	32	P61286	/	/	32	P61287	8	P61285
7.32mx3.66mx1.32m (24"x12"x52")	4	P61282	36	P61286	/	/	36	P61287	8	P61285
9.56mx4.88mx1.32m (31.3"x16"x52")	4	P61282	48	P61286	/	/	48	P61287	8	P61285

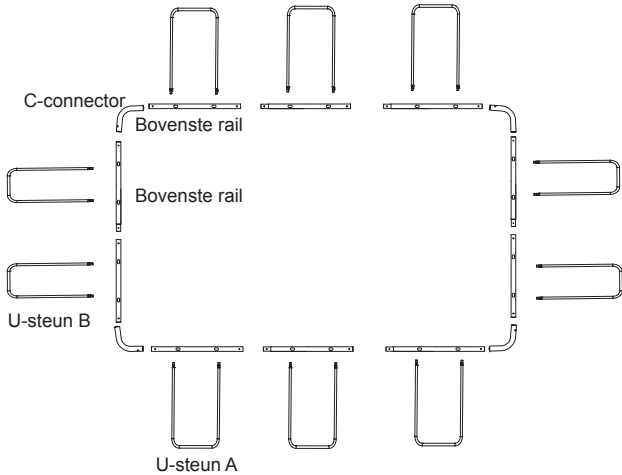

**OPMERKING:** Tekening uitsluitend voor (111" x 77" x 33"), (159" x 79" x 39.5"), (162" x 79" x 48") afmeting van zwembad.

**OPMERKING:** Tekening enkel voor illustratiedoeleinden. Mogelijk geen weerspiegeling van het werkelijke product. Niet op schaal.

Grootte van zwembad	Nr. van U-vormige steun	Combinaties bovenste rail		Nr. van bovenste rail						C-connector
		Lange zijde	Korte zijde	A	B	C	D	E	F	
2.82mx1.96mx84cm (111"x77"x33")	8	B-A	C-D	2	2	2	2	0	0	4
4.04mx2.01mx1.00m (159"x79"x39.5")	10	B-E-A	C-D	2	2	2	2	2	0	4
4.12mx2.01mx1.22m (162"x79"x48")	10	B-E-A	C-D	2	2	2	2	2	0	4
4.88mx2.74mx1.22m (16"x9"x48")	12	D-F-F-E	D-E	0	0	0	4	4	4	4
4.88mx4.88mx1.22m (16"x9"x48")	16	D-F-F-E	D-F-F-E	0	0	0	4	8	4	4
5.49mx2.74mx1.22m (18"x9"x48")	12	B-A-A-C	D-E	4	2	2	2	2	0	4
6.71mx3.66mx1.32m (22"x12"x52")	16	B-A-A-A-C	E-D-F	6	2	2	2	2	2	4
7.32mx3.66mx1.32m (24"x12"x52")	18	B-A-A-A-A-C	E-D-F	8	2	2	2	2	2	4
9.56mx4.88mx1.32m (31.3"x16"x52")	24	B-A-A-A-A-A-C	D-F-F-E	12	2	2	2	2	4	4

#### LEES ZORGVULDIG EN BEWAAR VOOR LATERE RAADPLEGINGEN.

#### KIES DE CORRECTE LOCATIE

**OPMERKING:** Het zwembad moet op een volledig vlak en effen oppervlak opgesteld worden. Stel het zwembad niet op als de ondergrond heil of oneffen is.

#### Correcte omstandigheden om het zwembad op te zetten:

- De geselecteerde locatie moet in staat zijn tot het uniform ondersteunen van het gewicht gedurende de hele tijd dat het zwembad geïnstalleerd is. Bovendien moet de locatie plat zijn en vrij van voorwerpen en rommel, zoals bijvoorbeeld steentjes en takjes.
- Wij adviseren het zwembad te plaatsen op een afstand van voorwerpen die kinderen kunnen gebruiken om in het zwembad te klimmen.

**OPMERKING:** Plaats het zwembad bij een goed afwateringssysteem, zodat het water kan overlopen of het zwembad geleegd kan worden.

#### Incorrecte omstandigheden om het zwembad op te zetten:

- Op een oneffen ondergrond kan het zwembad omslaan, met persoonlijk letsel en/of schade aan eigendommen tot gevolg. Bovendien vervalt hierdoor de garantie en serviceaanvragen.
- Zand mag niet gebruikt worden om een ondergrond te creëren; indien nodig moet de grond moet worden uitgegraven.
- Directly onder overhead power lines or trees. Zorg ervoor dat de locatie geen ondergrondse pijpleidingen, bedradingen of welk soort kabels dan ook bevat.
- Zet het zwembad niet op op opritten, bootdekken, platforms, of op grind of asfalt. De gekozen locatie moet stevig genoeg zijn om de druk van het water aan te kunnen; modder, zand, zachte of losse aarde of leer zijn niet geschikt.
- Gras of andere vegetatie onder het zwembad gaat dood en kan stank veroorzaken en slijm ontwikkelen. Daarom adviseren wij al het gras te verwijderen van de gekozen zwembadlocatie.
- Vermijd gebieden die vatbaar zijn voor agressieve planten- of onkruidsoorten die uit de grond zouden kunnen komen.

**OPMERKING:** Controleer bij uw plaatselijke gemeente of er regelgevingen zijn voor schuttingen/afscheidingsen/ belichting en veiligheidsvoorschriften en zorg ervoor dat u met geen enkele van deze regelgevingen in overtreding bent.

**OPMERKING:** Als u een filterpomp heeft, zie dan de handleiding van de pomp voor instructies.

**OPMERKING:** De ladder moet overeenkomen met de afmeting van het zwembad en mag alleen gebruikt worden om in en uit het zwembad te gaan. Het is verboden om de nuttige belasting van de trap te overschrijden. Controleer regelmatig of de trap goed is gemonteerd.

#### Installatie

#### Het rechthoekige frame van het zwembad kan zonder gereedschap worden gemonteerd.

Bestway Inflatables kan niet aansprakelijk gesteld worden voor schade aan het zwembad die toe te schrijven is aan een verkeerde hantering of het niet naleven van deze aanwijzingen.

- Leg alle onderdelen neer en controleer of u de correcte hoeveelheden heeft, zoals opgesomd in de onderdelenlijst. Als u een onderdeel mist, monteer het zwembad dan niet, maar neem contact op met de klantenservice van Bestway.
- Als het zwembad geleverd werd met een bodemzeil, spreid dit dan zorgvuldig open op de gewenste plaats. Zorg ervoor dat het zwembad zich in de buurt van een stopcontact van 220-240volt AC bevindt, voorzien van een beveiliging tegen restspanning.
- Plaats het zwembad nabij een adequaat afvoersysteem om overstromend water te kunnen afvoeren en zorg ervoor dat invoer A en uitvoer B van het zwembad correct gepositioneerd zijn zodat uw filterpomp aangesloten kan worden op een stroombron.  
**OPMERKING:** Gebruik geen verlengsnoeren om uw pomp op de stroom aan te sluiten.  
**AANDACHT:** Trek het zwembad niet over de grond, dit kan het zwembad beschadigen.
- Plaats de stopplugs op invoer A en uitvoer B op de wand vanaf de binnenkant van het zwembad.  
**OPMERKING:** Voor zwembaden met aansluitingsklep, zie de installatie van de aansluitingsklep op de volgende pagina.
- Monteer de bovenste stangen: begin aan de lange kant van het zwembad en schuif de bovenste stang B door de hiervoor bestemde gleuf. Verbind bovenste stang A of bovenste stang E met bovenste stang B. Verzeker u ervan dat de veerpinnen in de voorgeboorde gaten springen. Raadpleeg de tabel betreffende de combinaties van de bovenste stangen om de juiste configuratie van het zwembad te bepalen. Ga verder met het samenvoegen en aanbrengen van de andere bovenste stangen. Verzeker u ervan dat de openingen in de stangen zijn uitlijnd met de openingen in de gleuf (Zie Fig. 1).
- Voer de C-verbindingen in de bovenrails. (Zie Fig. 2.1 / 2.2)
- Haal de onderkanten van de U-steun naar buiten door de paalhouder aan de onderkant van het zwembad (Zie Fig. 3.1 / 3.2), voer dan de twee uiteinden van de U-steun in de blootgestelde gaten van de bovenrail (Zie Fig. 3.3). Zorg ervoor dat de veerpinnen op hun plaats springen. Herhaal deze procedure voor de overige U-steunen.  
**OPMERKING:** Voltooi een zijde vooraleer over te gaan naar de andere zijde van het zwembad.
- Haal de onderkanten van de U-steun naar buiten weg van de voering en trek de paal strak. Herhaal deze procedure voor de overige U-steunen.
- Controleer of de drainageklep goed dicht is.
- Plaats 1" tot 2" (2,5cm tot 5cm) water in het zwembad om de bodem te bedekken. Wanneer de zwembadbodem lichtjes bedekt is, wrijf alle rimpels weg. Start in het midden van het zwembad en ga in wijzerzin richting buitenkant. (Zie Fig. 4)

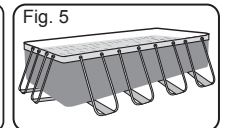
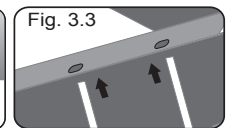
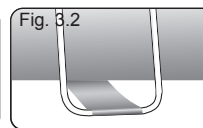
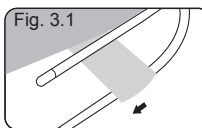
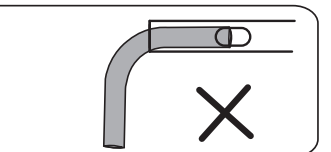
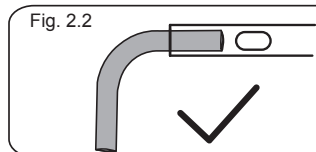
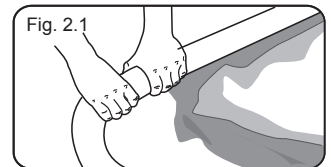
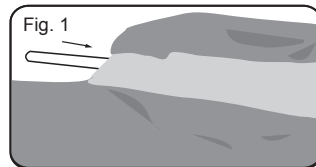

#### Montage van aansluitingsklep

Voor zwembaden met aansluitingsklep. (zie Fig. 6)

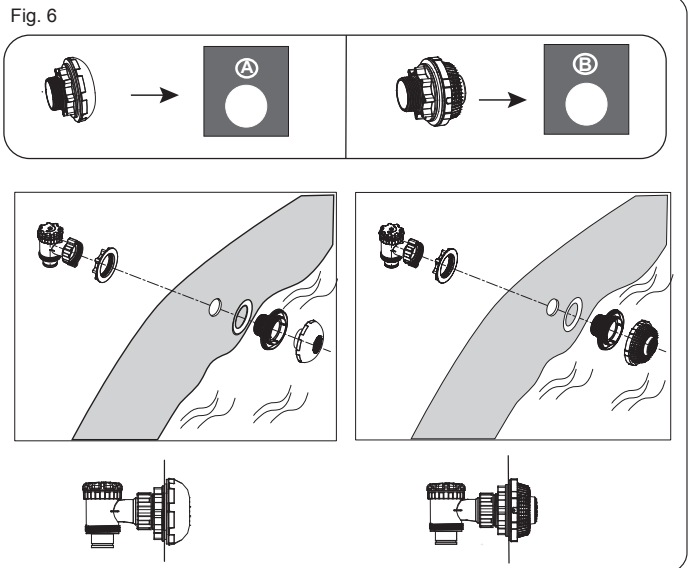

**OPMERKING:** Als u de andere zwembadreiningskits wilt aansluiten op het zwembad via de aansluitingsklep, gebruik dan een kruiskopschroevendraaier om het vuil scherm te demonteren van de connector. (zie Fig. 7)

Fig. 7

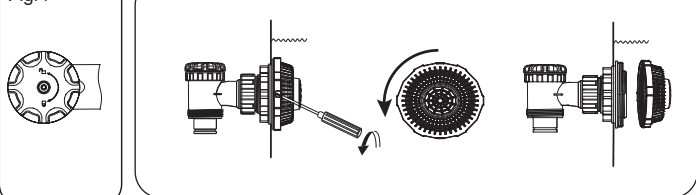

#### Het Zwembad Vullen Met Water

**OPGELET:** Laat het zwembad niet zonder toezicht wanneer het gevuld wordt met water.

1. Vul het zwembad tot 90% van de inhoud. Vul NIET TE VEEL omdat het zwembad hierdoor in elkaar kan zakken. Bij hevige regenval kan het nodig zijn om wat water af te voeren, om het correct niveau te herstellen. (Zie Fig. 8)
2. Wanneer het zwembad gevuld is, controleer of het water niet hoger staat aan een zijde van het zwembad.  
**BELANGRIJK:** Is het zwembad niet genivelleerd is, wordt het water afgevoerd en de ondergrond uitgegraven (Zie Fig. 9). Probeer het zwembad nooit te verplaatsen wanneer er water in zit, om persoonlijke letsels of schade aan het zwembad te vermijden.  
**WAARSCHUWING:** Uw zwembad kan heel wat druk bevatten. Indien uw zwembad een bobbel of een ongelijke zijde heeft, dan is het zwembad niet waterpas, de zijdes kunnen barsten en het water kan plotseling afgevoerd worden waardoor ernstig persoonlijk letsel en/of schade aan eigendommen kan ontstaan.
3. Controleer de aanwezigheid van lekken ter hoogte van de kleppen en naden. Controleer of het grondzeil geen water verliest. Voeg geen chemische producten toe zolang deze controle niet verricht werd.  
**OPMERKING:** In het geval van een lek, repareer uw zwembad met behulp van de bijgeleverde kleverige reparatiepatch voor onderwater. Raadpleeg de FAQ's voor meer informatie.

Fig. 8

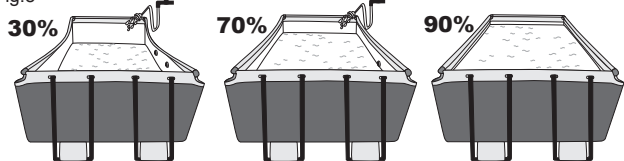
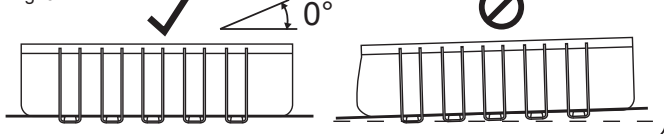

Fig. 9



#### ZWEMBADONDERHOUD

**WAARSCHUWING:** Als u zich niet houdt aan de onderhoudsrichtlijnen hierin, kan uw gezondheid risico's lopen, vooral deze van kinderen. De behandeling van zwembadwater is essentieel voor de veiligheid van de gebruikers. Het niet correct gebruik van chemicaliën kan schade aan eigendommen en persoonlijke verwondingen veroorzaken.

**OPMERKING:** De pomp wordt gebruikt om het water te circuleren en om de kleine deeltjes te filteren. U moet ook chemicaliën toevoegen om uw water proper en hygiënisch te houden.

1. Het is aanbevolen om het zwembad niet te vullen met draineerwater, boorwater, of draineerwater van een waterput. Deze waters bevatten in het algemeen vervuilde organische stoffen inbegrepen nitraten en fosfaten. Het is aan te raden zwembaden te vullen met water van het openbaar net.
2. Houd uw zwembad proper en gebruik de juiste chemicaliën voor zwembaden. Niet hygiënisch water is een ernstig gezondheidsgevaar. Het is aanbevolen om ontsmettings-, flocculatie, zure of alkali chemicaliën te gebruiken voor het behandelen van uw zwembad.
3. Reinig regelmatig de PVC bekleding met niet-schurende borstels of met een zwembadstofzuiger.
4. Het waterfiltratiesysteem moet heel het seizoen elke dag voldoende lang werken om het volledige watervolume van het zwembad te reinigen.
5. Controleer de filtercassette (of zand in een zandfilter) regelmatig en vervang vuile cassettes (of zand).
6. Controleer regelmatig de schroeven, bouten en alle metalen onderdelen op roest. Vervang indien nodig.
7. Als het regent, controleer dat het waterniveau niet hoger is dan het opgegeven niveau. Als het waterniveau het opgegeven niveau overschrijdt, voer dan water af tot het opgegeven niveau bereikt is.
8. Gebruik de pomp niet wanneer het zwembad in gebruik is.
9. Dek het zwembad af wanneer het niet in gebruik is.
10. Voor de behandeling van zwembadwater is de pH-waarde zeer belangrijk.

**AANDACHT:** Laat het leeggelopen zwembad niet buiten staan. De volgende parameters verzekeren een goede waterkwaliteit

Parameters	Waarden
Waterhelderheid	duidelijk zicht van de bodem van het zwembad
Kleur van het water	er mag geen kleur worden geobserveerd
Turbiditeit in FNU/NTU	max. 1,5 (bij voorkeur minder dan 0,5)
Nitratconcentratie boven die van vulwater in mg/l	max. 20
Totaal organische koolstof (TOC) in mg/l	max. 4,0
Redoxpotentiaal tegen Ag/AgCl 3,5 m KCl in mV	min. 650
pH-waarde	6,8 tot 7,6
Vrij werkzaam chloor (zonder cyanuurzuur) in mg/l	0,3 tot 1,5
Vrij werkzaam chloor in combinatie met cyanuurzuur in mg/l	1,0 tot 3,0
Cyanuurzuur in mg/l	max. 100
Gecombineerd chloor in mg/l	max. 0,5 (bij voorkeur dicht bij 0,0 mg/l)

**AANDACHT:** Gebruik de pomp niet wanneer het zwembad in gebruik is. Tijdens het seizoen van gebruik van het zwembad moet het filtersysteem verplicht elke dag in werking worden gesteld, lang genoeg om zeker te zijn van minimaal een complete verversing van het watervolume.

#### Reparatie

Controleer het zwembad op lekken van kleppen of naden, controleer het grondzeil op duidelijk waterlekken. Voeg geen chemicaliën toe tot dit gecontroleerd werd.

**OPMERKING:** In het geval van een lek, repareer uw zwembad met behulp van de bijgeleverde kleverige reparatiepatch voor onderwater. Raadpleeg de FAQ's voor meer informatie.

#### Demontage

1. Schroef de afvoerkleppod tegen de klok in los en verwijder.
2. Sluit de adapter aan op de slang. Plaats het andere uiteinde van de slang in een gebied waar het water afgevoerd zal worden. (Controleer de plaatselijke regelgeving voor afvoervoorchriften).
3. Schroef de bedieningsring van de slangadapter met de klok mee op de afvoerklep. De afvoerklep zal open gaan en water zal automatisch afgevoerd worden.  
**AANDACHT:** De waterstroom kan geregeld worden met de bedieningsring.
4. Wanneer de afvoer voltooid is, schroef de bedieningsring los om de klep te sluiten.
5. Koppel de slang los.
6. Schroef de dop terug op de afvoerklep.
7. Laat het zwembad aan de lucht drogen.  
**AANDACHT:** Laat het leeggelopen zwembad niet buiten staan.

#### Opbergen en klaarmaken voor de winter

1. Verwijder alle accessoires en reserveonderdelen van het zwembad en berg ze proper en droog op.
2. Wanneer het zwembad volledig droog is, besprenkel met talkpoeder om te vermijden dat het zwembad samenkleeft en vouw het zwembad dan zorgvuldig op. Als het zwembad niet volledig droog is, kan er schimmel ontstaan die de zwembadbekleding kan beschadigen.
3. Berg de bekleding en accessoires in een droge plaats op met een matige temperatuur tussen 5°C / 41°F en 38°C / 100°F.
4. Tijdens het regenseizoen moeten het zwembad en de accessoires ook volgens bovenstaande instructies worden opbergen.
5. Het zwembad op incorrecte wijze laten leeglopen kan ernstig persoonlijk letsel en/of schade aan persoonlijke eigendom veroorzaken.
6. We bevelen ten eerste aan het zwembad te demonteren buiten het seizoen (tijdens de wintermaanden). Berg op in een droge plaats en buiten het bereik van kinderen.

#### Vaak Gestelde Vragen

##### 1. Wat is de meest geschikte ondergrond om het zwembad met rechthoekig frame op te plaatsen?

Nagenoeg elk volledig effen, sterke en vlakke ondergrond is geschikt. Gebruik geen zand om de ondergrond te nivelleren, omdat dit kan verschuiven onder het zwembad. De ondergrond moet uitgegraven worden tot het perfect genivelleerd is. Plaats het zwembad niet op een oprit, dek, platform, kiezel of asfalt. De ondergrond moet voldoende sterk zijn om het gewicht en druk van het Waterdrukt; Modder, zand, zachte of losse grond of teer zijn niet geschikt. Een betonnen ondergrond kan gebruikt worden, maar let er dan op het zwembad niet te verslepen over de grond om de voering niet te scheuren. Als het zwembad op een grasveld geplaatst wordt, wordt aangeraden het gras op de plaats waar het zwembad zal komen te verwijderen. Het zal toch afsterven en gras kan vieze geuren / slijm veroorzaken. Sommige plantengroei kan doorheen de voering groeien, zoals agressieve struiken / planten in de buurt van het zwembad. Zorg ervoor dat de omliggende plantengroei waar nodig gesnoeid wordt. Gebruik een grondzeil om de onderkant van het zwembad te beschermen.

##### 2. Hoe weet ik of mijn zwembad op een niet-genivelleerde ondergrond staat?

Als het zwembad aan een zijde een bult vertoont. Het is belangrijk het zwembad te ledigen en op een genivelleerde ondergrond te plaatsen. Als het zwembad niet op een genivelleerde ondergrond staat zal dit de naden onnodig belasten. De naden kunnen barsten met overstroming, schade aan bezittingen en mogelijk persoonlijke letsels of zelfs de dood tot gevolg.

Vul het zwembad volgens de instructies in de handleiding. Zo verspilt u geen water en kan het zwembad makkelijk verplaatst worden zodat de ondergrond genivelleerd kan worden op het juiste moment, niet als het zwembad al volledig gevuld is met water.

##### 3. Kan ik mijn zwembad laten vullen door een waterdienst?

Wij raden aan een tuinslang te gebruiken om het zwembad bij lage druk te vullen. Als het noodzakelijk is een beroep te doen op een waterdienst, wordt het zwembad het best eerst wat gevuld met de tuinslang om rimpels glad te strijken. Gebruik een waterdienst die in staat is om de waterstroom te regelen, om schade te voorkomen. Zorg ervoor dat bij elke 'trede' gestopt wordt, zoals aangegeven in de handleiding, om te controleren of het waterniveau genivelleerd is. Bestway kan niet aansprakelijk gesteld worden voor zwembaden die beschadigd of verzwakt werden door het feit dat ze gevuld werden door een waterdienst.

##### 4. Tot waar kan het zwembad gevuld worden?

Vul het bad tot 90%, of tot aan de onderkant van de bovenrail. Probeer het zwembad nooit verder te vullen. We raden aan een marge te laten omdat het water altijd hoger komt te staan wanneer er personen in het zwembad zitten. Het kan nodig zijn om gedurende het seizoen verloren water bij te vullen dat verloren gegaan is door verdamping of een normaal gebruik.

##### 5. Mijn zwembad lekt, wat kan ik doen?

Het zwembad hoeft niet geleidd te worden om gaten te dichten. In uw plaatselijke winkel kunt u reparatiestickers voor gebruik onder water gebruiken. Voor de buitenkant van het zwembad kunt u de meegeleverde stickers gebruiken. Voor interne gaten, reinig het gat aan de binnenkant van het zwembad om eventuele olie en algen te verwijderen. Snij een voldoende grote cirkel weg om het gat te dichten en breng de stickers stevig aan op de wand in het water. Snij een tweede sticker uit om aan te brengen aan de buitenzijde van het zwembad, voor meer sterkte. Als het gat in de bodem van het zwembad zit, gebruik maar een sticker en leg er een zwaar voorwerp op om de bodem tegen de grond te drukken. Als de sticker aangebracht werd wanneer het zwembad leeg was, wordt het best 12 uur gewacht vooraleer het zwembad te vullen.

##### 6. Waar kan ik filterpatronen kopen en hoe vaak moeten ze vervangen worden?

De filterpatronen voor uw filterpomp zijn beschikbaar in de winkel waar u uw zwembad gekocht hebt. Als dit niet zo is, kunt u terecht bij de meeste handelaars die filterpatronen verkopen. Als u er niet in slaagt patronen te vinden, bel dan naar ons gratis nummer. Wij geven u graag de gegevens van een winkel in uw buurt. De patronen moeten om de 2 weken vervangen worden, afhankelijk van het gebruik dat van het zwembad gemaakt wordt. Controleer de filter wekelijks en reinig door eventueel puin of vuildeeltjes op te zuigen. **Opmerking:** Zorg ervoor dat de pomp losgekoppeld is van het elektriciteitsnet vooraleer het filterpatroon te controleren. U kunt ook terecht op onze website [www.bestwaycorp.com](http://www.bestwaycorp.com) voor de aankoop van patronen.

##### 7. Hoeveel keer op een jaar moet het water vervangen worden?

Dit hangt af van de gebruiksfrequentie van het zwembad, van hoe vaak het zwembad afgedekt wordt en hoe goed gebruik gemaakt werd van de chemische producten. Als het water in goede staat bewaard wordt, kan het het hele zomerseizoen duren. Contacteer uw plaatselijke leverancier van chemische producten voor zwembaden, voor meer informatie over de chemische producten. U zult er advies krijgen over de manier waarop u het water van uw zwembad zo goed mogelijk in stand kunt houden.

##### 8. Moet ik mijn zwembad vóór het winterseizoen demonteren?

Ja. Bovengrondse zwembaden kunnen ineenzakken onder het gewicht van ijs of sneeuw en de wanden van PVC kunnen beschadigd worden. Het is raadzaam het zwembad te demonteren wanneer het kouder wordt dan 8°C / 45°F Fahrenheit. Het zwembad wordt op een overdekte plaats opbergen bij een temperatuur tussen 5°C / 41°F Fahrenheit en 38°C / 100°F Fahrenheit. Bewaar buiten het bereik van chemische producten, knaagdieren en kinderen.

##### 9. Mijn zwembad verkleurt – hoe komt dit?

Een overmatig gebruik van chemische producten kan ertoe leiden dat de voering verkleurt; dit is te vergelijken met een zwempak dat met verloop van tijd lichter van kleur wordt door het herhaaldelijk contact met chloorwater.

##### 10. Hoe lang gaat mijn zwembad mee?

Er kan geen vaste tijd bepaald worden; als de instructies in de handleiding correct opgevolgd worden en het zwembad goed onderhouden en opgeslagen wordt, kan deze levensduur evenwel beduidend verlengd worden. Een verkeerde opstelling, gebruik of onderhoud zijn schadelijk voor het zwembad.

##### 11. Is het gebruik van een filterpomp aangewezen voor een zwembad van Bestway?

Zeer zeker! We bevelen ten sterkste aan dat u een filterpomp gebruikt die het water proper zal houden.

##### 12. Welke zijn de belangrijkste functies van mijn filterpomp?

De belangrijkste functie van een filterpomp is de eliminatie van elk soort onzuiverheid van het water met behulp van een filtercassette en chemische producten voor zijn sterilisatie.

# Beperkte BESTWAY® Fabrieksgarantie

Het product dat u hebt aangekocht heeft een beperkte garantie. Bestway® steunt onze kwaliteitsgarantie en verzekert, via een vervangingsgarantie, dat uw product vrij zal zijn van fabricagefouten.

Het volgende voorschrift is enkel geldig binnen de Europese lidstaten. De wettelijke regelgeving van Richtlijn 1999/44/EC zal niet beïnvloed worden door de beperkte garantie van Bestway.

Om een garantiereclame in te dienen, moet dit formulier ingevuld worden en samen met een kopie van uw ontvangstbewijs/aankoopbewijs bezorgd worden aan uw lokale Bestway Dienst Naverkoop. Vooraleer enige claims geaccepteerd kunnen worden, zal uw Bestway Dienst Naverkoop u mogelijk vragen een stuk van het defecte onderdeel naar het centrum te zenden (bijv. een uitgesneden stuk van het productiebatchnummer / afvoerlepel). Neem contact op met uw lokale Bestway Dienst Naverkoop vooraleer enige documenten te zenden. Zij zullen volledige instructies geven betreffende wat nodig is voor uw claim.

Bestway® is niet verantwoordelijk voor economische verliezen omwille van water- of chemische kosten. Bestway® zal geen producten vervangen die geacht worden beschadigd te zijn omwille van nalatigheid of die gebruikt werden buiten de richtlijnen in de gebruikershandleiding.

De garantie van Bestway dekt fabricagefouten ontdekt bij het uitpakken van het product of tijdens het gebruik binnen de limieten van een gebruik en met respect voor waarschuwingen en instructies vermeld in de gebruikershandleiding. Deze garantie is enkel van toepassing op producten die niet gewijzigd mogen zijn door enige derde. Het product moet opgeborgen en gehanteerd worden overeenkomstig de technische aanbevelingen.

De beperkte garantie is geldig voor de periode hierboven aangegeven. De startdatum van de garantie is de datum van de verkoop weergegeven op het originele ontvangstbewijs/aankoopfactuur.

Kies het type van uw zwembad:

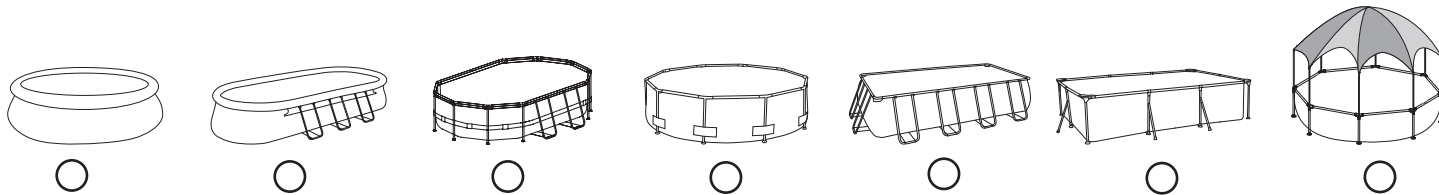

Datum van aankoop: \_\_\_\_\_ Klantencodenummer: \_\_\_\_\_

AAN: Bestway® Service Department Datum: \_\_\_\_\_

FAX/E-MAIL/TEL: Raadpleeg uw land volgens de informatie op de achteromslag of op onze website: [www.bestwaycorp.com](http://www.bestwaycorp.com)

Geef uw volledig adres op. **Opmerking:** Onvolledige adressen resulteren in vertraagde verzendingen

Bestway behoudt zich het recht voor om onafgeleverde pakketten terug te leveren wanneer de ontvanger in fout is.

## VEREISTE INFORMATIE - NOTEER HET VERZENDADRES

Name: \_\_\_\_\_ Adres: \_\_\_\_\_

Postcode: \_\_\_\_\_ Detailhandelaar: \_\_\_\_\_

Land: \_\_\_\_\_ Stad: \_\_\_\_\_

Mobiel: \_\_\_\_\_ Telefoon: \_\_\_\_\_

Fax: \_\_\_\_\_ E-mail: \_\_\_\_\_

Noteer het batchnummer en de itemcode die zich bevinden nabij de afvoerlepel

Batchnummer: \_\_\_\_\_ Itemcode: \_\_\_\_\_

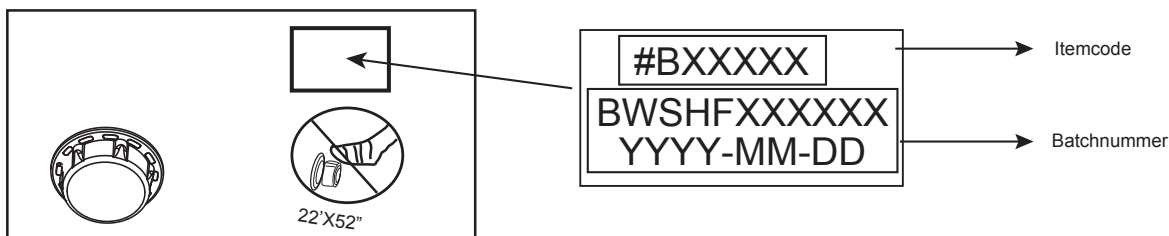

## Probleemomschrijving

- Item is gescheurd / Lekt  Fout gelast  Kapotte bovenste ring  Geïntegreerde afvoerlepel
- Andere (omschrijven aub)  Ontbrekend onderdeel (Gebruik de code voor het ontbrekend onderdeel. Deze staat in de gebruikershandleiding)

**BELANGRIJK:** ALLEEN HET BESCHADIGDE ONDERDEEL ZAL VERVANGEN WORDEN, NIET DE VOLLEDIGE SET.

Bestway behoudt zich het recht voor om fotografische bewijzen van defecte onderdelen te vragen of om het item te verzenden voor extra testen. Om u het beste te kunnen helpen vragen we u om complete informatie te bezorgen.

VOOR FAQ, HANDLEIDINGEN, VIDEO'S OF RESERVEONDERDELEN, GA NAAR ONZE WEBSITE: [www.bestwaycorp.com](http://www.bestwaycorp.com)  
VIDEO'S ZIJN OOK BESCHIKBAAR OP ONS BESTWAY CHANNEL OP YOUTUBE: <http://youtube.com/user/BestwayService>.

**Bestway**®

# PISCINE CON STRUTTURA RETTANGOLARE POWER STEEL™ MANUALE D'USO



Visita il canale Bestway su YouTube

## Descrizione del prodotto

Tipo	Dimensioni	Tipo kit	Accessori
#56629	2.82mx1.96mx84cm (111"x77"x33")	Kit piscina fuori terra	☑ Sistema di filtraggio
#56631			☑ Scaletta ☑ Sistema di filtraggio
#56441	4.04mx2.01mx1.00m (159"x79"x39.5")	Kit piscina fuori terra	☑ Sistema di filtraggio
#56426			☑ Sistema di filtraggio
#56251			☑ Sistema di filtraggio
#56456	4.12mx2.01mx1.22m (162"x79"x48")	Kit piscina fuori terra	☑ Scaletta ☑ Sistema di filtraggio
#56458			☑ Scaletta ☑ Sistema di filtraggio
#56481	4.88mx2.74mx1.22m (16"x9"x48")	Kit piscina fuori terra	☑ Scaletta ☑ Sistema di filtraggio ☑ Telocopripiscina ☑ Tappeto
#56489			☑ Scaletta ☑ Sistema di filtraggio ☑ Telocopripiscina ☑ Tappeto
#56390			☑ Scaletta ☑ Sistema di filtraggio ☑ Telocopripiscina ☑ Tappeto
#56626	4.88mx4.88mx1.22m (16"x16"x48")	Kit piscina fuori terra	☑ Scaletta ☑ Sistema di filtraggio ☑ Telocopripiscina ☑ Tappeto
#56628			☑ Scaletta ☑ Sistema di filtraggio ☑ Telocopripiscina ☑ Tappeto
#56465	5.49mx2.74mx1.22m (18"x9"x48")	Kit piscina fuori terra	☑ Scaletta ☑ Sistema di filtraggio ☑ Telocopripiscina ☑ Tappeto
#56466			☑ Scaletta ☑ Sistema di filtraggio ☑ Telocopripiscina ☑ Tappeto
#56470	6.71mx3.66mx1.32m (22"x12"x52")	Kit piscina fuori terra	☑ Scaletta ☑ Sistema di filtraggio ☑ Telocopripiscina ☑ Tappeto
#56471			☑ Scaletta ☑ Sistema di filtraggio ☑ Telocopripiscina ☑ Tappeto
#56474	7.32mx3.66mx1.32m (24"x12"x52")	Kit piscina fuori terra	☑ Scaletta ☑ Sistema di filtraggio ☑ Telocopripiscina ☑ Tappeto
#56475			☑ Scaletta ☑ Sistema di filtraggio ☑ Telocopripiscina ☑ Tappeto
#56479	9.56mx4.88mx1.32m (31.3"x16"x52")	Kit piscina fuori terra	☑ Scaletta ☑ Sistema di filtraggio ☑ Telocopripiscina ☑ Tappeto
#56623			☑ Scaletta ☑ Sistema di filtraggio ☑ Telocopripiscina ☑ Tappeto
#56625			☑ Scaletta ☑ Sistema di filtraggio ☑ Telocopripiscina ☑ Tappeto

## AVVERTENZA

Leggere attentamente, comprendere e seguire tutte le informazioni in questo manuale prima di installare ed utilizzare la piscina. Queste avvertenze, istruzioni e linee guida di sicurezza trattano alcuni rischi comuni dello svago in acqua, ma non possono coprire tutti i rischi e pericoli in tutti i casi. Fare sempre attenzione e usare buon senso e giudizio durante i giochi in piscina. Conservare questo opuscolo per futuri riferimenti.

### Sicurezza dei non nuotatori

- È necessaria la sorveglianza continua, attiva e vigile dei nuotatori poco esperti e non nuotatori da parte di un adulto competente (ricordando che i bambini sotto i cinque anni sono a più alto rischio di annegamento).
- Designare un adulto competente che sorvegli la piscina ad ogni utilizzo.
- I nuotatori poco esperti e i non nuotatori devono indossare dispositivi di protezione individuale durante l'uso della piscina.
- Quando la piscina è inutilizzata o non sorvegliata, rimuovere tutti i giocattoli dalla piscina e dai suoi dintorni per evitare di attirare i bambini verso la piscina.

### Dispositivi di sicurezza

- Per evitare il rischio di annegamento dei bambini, si raccomanda di proteggere l'accesso alla piscina con un dispositivo di sicurezza. Al fine di evitare che i bambini si arrampichino dalla valvola di ingresso e di uscita, si raccomanda di installare una barriera (e proteggere tutte le porte e le finestre, se possibile) per impedire l'accesso non autorizzato alla piscina.
- Barriere, coperture e allarmi per piscine, o simili dispositivi di sicurezza sono utili, ma non possono sostituire la sorveglianza continua e competente di un adulto.

### Attrezzatura di sicurezza

- Si raccomanda di tenere le attrezzature di sicurezza (ad es. galleggianti) in prossimità della piscina.
- Tenere un telefono funzionante e un elenco di numeri di emergenza vicino alla piscina.

### Uso sicuro della piscina

- Incoraggiare tutti gli utenti e in particolare i bambini ad imparare a nuotare
- Imparare le tecniche di primo soccorso (rianimazione cardiopolmonare - RCP) e aggiornare regolarmente le proprie conoscenze. Ciò può fare la differenza e salvare vite umane in caso di emergenza.
- Informare tutti gli utenti della piscina, compresi i bambini, delle procedure da adottare in caso di emergenza
- Non tuffarsi in bacini d'acqua poco profondi. Ciò potrebbe causare lesioni gravi, anche fatali.
- Non usare la piscina se sono stati assunti alcol o farmaci che potrebbero compromettere la capacità di utilizzare in modo sicuro la piscina.
- Quando si utilizzano le coperture per piscina, rimuoverle completamente dalla superficie dell'acqua prima di entrare in piscina.
- Proteggere gli occupanti della piscina da malattie legate all'acqua, mantenendo l'acqua della piscina trattata e in buone condizioni igieniche. Consultare le linee guida per il trattamento dell'acqua contenute nel manuale utente.
- Conservare i prodotti chimici (es. trattamento dell'acqua, prodotti per la pulizia e la disinfezione) fuori dalla portata dei bambini.
- Utilizzare la segnaletica come indicato di seguito. La segnaletica deve essere esposta in modo visibile entro il raggio di 2 m dalla piscina.



- Quando i bambini sono in acqua, sorvegliarli continuamente. Non tuffarsi.
- Le scalette rimovibili devono essere collocate su una superficie orizzontale.
- Indipendentemente dai materiali utilizzati per la costruzione della piscina, le superfici accessibili devono essere controllate regolarmente per evitare infortuni.
- Controllare regolarmente i bulloni e le viti; rimuovere schegge o bordi appuntiti per evitare lesioni.
- **ATTENZIONE:** non lasciare la piscina svuotata all'aperto. La piscina vuota rischia di deformarsi e/o di spostarsi a causa del vento.
- Se è presente una pompa filtrante, fare riferimento al relativo manuale di istruzioni.

### AVVERTENZA! Non adoperare la pompa quando le persone si trovano nella piscina!

- Se è presente una scaletta, fare riferimento al relativo manuale di istruzioni.

**AVVERTENZA!** Per utilizzare la piscina è obbligatorio attenersi alle istruzioni relative alla sicurezza riportate nella guida per l'uso e la manutenzione. Al fine di prevenire l'annegamento o altre gravi lesioni, prestare particolare attenzione alla possibilità di accesso inaspettato alla piscina da parte di bambini sotto i 5 anni rendendo sicuro l'accesso alla stessa e, durante il bagno, tenerli sotto la costante sorveglianza di un adulto.

## Leggere attentamente e conservare per futuri riferimenti

Se eseguito da 2-3 persone, il montaggio delle piscine da richiede circa 20-30 minuti.

Per la descrizione dei componenti, vedere sotto.

Elenco componenti:

**NOTA:** Alcune parti sono già state installate sulla piscina.

I seguenti componenti si adattano a piscine di ogni dimensione.

#01	#02	#03	#04
X1	X4	X1	X1
Rivestimento Fare riferimento alla seguente tabella	Toppa di riparazione adesiva da utilizzare sott'acqua #F1B417	Adattatore tubi #P6H1419	Tappo valvola di scarico #P6H1158

2.82mx1.96mx84cm/111"x77"x33"  
4.04mx2.01mx1.00m/159"x79"x39.5"  
4.12mx2.01mx1.22m/162"x79"x48"  
4.88mx2.74mx1.22m/16"x9"x48"

4.88mx4.88mx1.22m/16"x16"x48"  
5.49mx2.74mx1.22m/18"x9"x48"  
6.71mx3.66mx1.32m/22"x12"x52"  
7.32mx3.66mx1.32m/24"x12"x52"  
9.56mx4.88mx1.32m/31.3"x16"x52"

#05	#06	#07	#08
X2	X2	X1	X1
Tappo #P6H1418	Valvola di controllo #P6H510	Filtro uscita piscina #P6H1323	Filtro ingresso piscina #P6H1317

N.	Nome	QTÀ	N. parte	Simbolo	
#01	Rivestimento	1	56629ASS17	#56629 #56631	2.82mx1.96mx84cm/111"x77"x33"
			56251ASS17	#56441 #56442 #56426 #56251	4.04mx2.01mx1.00m/159"x79"x39.5"
			56241ASS17	#56456 #56457 #56458 #56481	4.12mx2.01mx1.22m/162"x79"x48"
			56332ASS17	#56489 #56390	4.88mx2.74mx1.22m/16"x9"x48"
			56626ASS17	#56626 #56628 #56465	4.88mx4.88mx1.22m/16"x16"x48"
			56223ASS17	#56466 #56467	5.49mx2.74mx1.22m/18"x9"x48"
			56272ASS17	#56470 #56471	6.71mx3.66mx1.32m/22"x12"x52"
			56229ASS17	#56474 #56475	7.32mx3.66mx1.32m/24"x12"x52"
			56338ASS17	#56479 #56623 #56625	9.56mx4.88mx1.32m/31.3"x16"x52"

I componenti seguenti sono per il telaio in acciaio della piscina.

Dimensioni della piscina	Supporto a "U" A		Supporto a "U" B		57 Piedino a molla della guida superiore		48 Piedino a molla della guida superiore		N. guida superiore											
	QTÀ	N. parte	QTÀ	N. parte	QTÀ	N. parte	QTÀ	N. parte	A	B	C	D	E	F						
2.82mx1.96mx84cm (111"x77"x33")	4	P61573	4	P61574	/	/	4	P61364	2	P61356	2	P61357	2	P61358	2	P61359	/	/	/	/
4.04mx2.01mx1.00m (159"x79"x39.5")	6	P61362	4	P61363	/	/	6	P61364	2	P61356	2	P61357	2	P61358	2	P61359	2	P61360	/	/
4.12mx2.01mx1.22m (162"x79"x48")	6	P61368	4	P61369	/	/	6	P61364	2	P61356	2	P61357	2	P61358	2	P61359	2	P61360	/	/
4.88mx2.74mx1.22m (16"x9"x48")	12	P61283	/	/	8	P61284	/	/	/	/	/	/	/	/	4	P61280	4	P61281	4	P61370
4.88mx4.88mx1.22m (16"x16"x48")	16	P61283	/	/	12	P61284	/	/	/	/	/	/	/	/	4	P61280	8	P61281	4	P61370
5.49mx2.74mx1.22m (18"x9"x48")	12	P61283	/	/	8	P61284	/	/	4	P61277	2	P61278	2	P61279	2	P61280	2	P61281	/	/
6.71mx3.66mx1.32m (22"x12"x52")	16	P61392	/	/	12	P61284	/	/	6	P61277	2	P61278	2	P61279	2	P61389	2	P61390	2	P61391
7.32mx3.66mx1.32m (24"x12"x52")	18	P61392	/	/	14	P61284	/	/	8	P61371	2	P61372	2	P61373	2	P61389	2	P61390	2	P61391
9.56mx4.88mx1.32m (31.3"x16"x52")	24	P61392	/	/	20	P61284	/	/	12	P61371	2	P61372	2	P61373	2	P61280	2	P61281	4	P61370

Dimensioni della piscina	Connettore a "C"		Piedino a molla del supporto a "U"		Cappuccio piccolo del supporto a "U"		Cappuccio grande del supporto a "U"		Manicotto del connettore a "C"	
	QTÀ	N. parte	QTÀ	N. parte	QTÀ	N. parte	QTÀ	N. parte	QTÀ	N. parte
2.82mx1.96mx84cm (111"x77"x33")	4	P61361	16	P61366	16	P61367	/	/	8	P61365
4.04mx2.01mx1.00m (159"x79"x39.5")	4	P61361	20	P61366	20	P61367	/	/	8	P61365
4.12mx2.01mx1.22m (162"x79"x48")	4	P61361	20	P61366	20	P61367	/	/	8	P61365
4.88mx2.74mx1.22m (16"x9"x48")	4	P61282	24	P61286	/	/	24	P61287	8	P61285
4.88mx4.88mx1.22m (16"x16"x48")	4	P61282	32	P61286	/	/	32	P61287	8	P61285
5.49mx2.74mx1.22m (18"x9"x48")	4	P61282	24	P61286	/	/	24	P61287	8	P61285
6.71mx3.66mx1.32m (22"x12"x52")	4	P61282	32	P61286	/	/	32	P61287	8	P61285
7.32mx3.66mx1.32m (24"x12"x52")	4	P61282	36	P61286	/	/	36	P61287	8	P61285
9.56mx4.88mx1.32m (31.3"x16"x52")	4	P61282	48	P61286	/	/	48	P61287	8	P61285

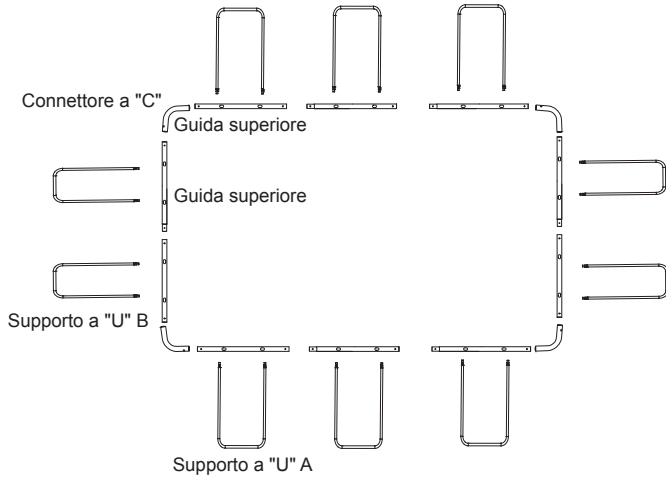

**NOTA:** Le illustrazioni si riferiscono solo alle piscine delle seguenti dimensioni: (111" x 77" x 33"), (159" x 79" x 39.5"), (162" x 79" x 48")

**NOTA:** I disegni sono riportati solo a scopo illustrativo e potrebbero essere diversi dal prodotto. I disegni non sono in scala.

Dimensioni della piscina	N. supporto a "U"	Combinazioni guida superiore		N. guida superiore						Connettore a "C"
		Lato lungo	Lato corto	A	B	C	D	E	F	
2.82mx1.96mx84cm (111"x77"x33")	8	B-A	C-D	2	2	2	2	0	0	4
4.04mx2.01mx1.00m (159"x79"x39.5")	10	B-E-A	C-D	2	2	2	2	2	0	4
4.12mx2.01mx1.22m (162"x79"x48")	10	B-E-A	C-D	2	2	2	2	2	0	4
4.88mx2.74mx1.22m (16"x9"x48")	12	D-F-F-E	D-E	0	0	0	4	4	4	4
4.88mx4.88mx1.22m (16"x16"x48")	16	D-F-F-E	D-F-F-E	0	0	0	4	8	4	4
5.49mx2.74mx1.22m (18"x9"x48")	12	B-A-A-C	D-E	4	2	2	2	2	0	4
6.71mx3.66mx1.32m (22"x12"x52")	16	B-A-A-A-C	E-D-F	6	2	2	2	2	2	4
7.32mx3.66mx1.32m (24"x12"x52")	18	B-A-A-A-A-C	E-D-F	8	2	2	2	2	2	4
9.56mx4.88mx1.32m (31.3"x16"x52")	24	B-A-A-A-A-A-C	D-F-F-E	12	2	2	2	2	4	4

**LEGGERE ATTENTAMENTE QUESTE ISTRUZIONI E CONSERVARLE PER RIFERIMENTO FUTURO.**

#### SCEGLIERE LA CORRETTA UBICAZIONE

**NOTA:** Montare la piscina su una superficie piana e uniforme. Non installare la piscina su superfici in pendenza.

#### Condizioni corrette di installazione della piscina:

- L'ubicazione scelta deve essere in grado di supportare uniformemente il peso della piscina per tutto il tempo in cui essa è installata; inoltre l'installazione deve avvenire su una superficie piana e ripulita da tutti gli oggetti e i detriti presenti, tra cui sassi e rametti.
- Si raccomanda di posizionare la piscina lontano da qualsiasi oggetto che i bambini potrebbero usare per arrampicarsi sulla piscina.

**NOTA:** Posizionare la piscina vicino ad un sistema di drenaggio adeguato per gestire casi di straripamento o per svuotare la piscina.

#### Condizioni scorrette di installazione della piscina:

- Su terreni irregolari la piscina potrebbe crollare causando gravi lesioni personali e/o danni alla proprietà. Ciò invaliderà la garanzia e impedirà qualsiasi richiesta di assistenza.
- La sabbia non deve essere usata per creare il livello di base; il terreno deve essere scavato se necessario.
- Direttamente sotto linee aeree di alta tensione o alberi. Assicurarsi che nel terreno sottostante non siano interrati condutture, tubi o cavi di alcun genere.
- Non posizionare la piscina su vialetti di accesso, ponti, piattaforme, superfici in ghiaia o asfalto. La posizione scelta deve essere sufficientemente stabile da resistere alla pressione dell'acqua; non sono adatti terreni fangosi, sabbiosi, morbidi / cedevoli o catrame.
- Poiché l'erba o la vegetazione che cresce al di sotto della piscina appassirà, causando odori sgradevoli e fanghiglia, è consigliabile estirparla in corrispondenza del punto in cui verrà collocata la piscina.
- Evitare inoltre di posizionare la piscina in aree dove crescono piante rampicanti o erbacce in quanto potrebbero crescere attorno al tappeto o al rivestimento interno.

**NOTA:** Verificare con l'amministrazione locale le norme relative all'installazione di recinti, barriere e segnalazioni luminose, nonché i requisiti di sicurezza e assicurarsi di essere in regola con tutte le disposizioni di legge esistenti.

**NOTA:** Se è stata acquistata una pompa a filtro, seguire le istruzioni riportate nel relativo manuale.

**NOTA:** La scaletta deve essere adeguata alle dimensioni della piscina e deve essere utilizzata esclusivamente per entrare e uscire dalla piscina. È vietato superare la portata massima consentita della scaletta. Verificare regolarmente lo stato di montaggio della scaletta.

#### Installazione

**È possibile portare a termine il montaggio della piscina con struttura di forma rettangolare senza attrezzi.**

Bestway Inflatables declina qualsiasi responsabilità in merito a danni causati dall'uso improprio della piscina o dal mancato rispetto di queste istruzioni.

- Controllare che tutti i componenti siano stati forniti nelle quantità corrette secondo l'elenco dei componenti. Qualora mancassero dei componenti, non assemblare la piscina e rivolgersi al Servizio di Assistenza Clienti di Bestway.
- Stendere la piscina assicurandosi che sia rivolta verso l'alto e lasciarla esposta alla luce diretta del sole per almeno un'ora, in modo da agevolare il montaggio.
- Collocare la piscina accanto a un impianto di scarico adeguato per l'acqua che trabocca e accertarsi che l'ingresso A e l'uscita B della piscina siano posizionati correttamente per il collegamento della pompa del filtro a una fonte di alimentazione.  
**NOTA:** Non adoperare prolunghie elettriche per alimentare la pompa.  
**ATTENZIONE:** Non trascinare la piscina sul terreno perché potrebbe danneggiarsi.
- Inserire gli spinotti di arresto nell'ingresso A e nell'uscita B sulla parete interna della piscina.  
**NOTA:** Per le piscine con valvola di collegamento, fare riferimento all'installazione della valvola di collegamento nella pagina seguente.  
vedere la parte relativa all'installazione della valvola di connessione alla pagina successiva.
- Montare le barre superiori: iniziando dal lato lungo della piscina facendo scorrere la barra superiore B nell'apposita fessura. Unire la barra superiore A o E alla barra superiore B, assicurandosi che le linguette a molla scattino all'interno dei fori preesistenti. Fare riferimento alla tabella relativa alle combinazioni tra le barre superiori in modo da determinare la giusta configurazione della piscina. Continuare ad unire e inserire le altre barre superiori. Assicurarsi che i fori sulle barre siano allineati con i fori sulla fessura (vedere Fig. 1).
- Inserire i raccordi a C nelle barre superiori (Vedere Fig. 2.1 / 2.2).
- Installare il supporto a U, inserendolo prima in corrispondenza dell'asta sul fondo della piscina (Vedere Fig. 3.1 / 3.2), quindi infilare le due estremità del supporto a U nei fori scoperti sulla barra superiore (Vedere Fig. 3.3) e verificare che le linguette a molla scattino in posizione. Ripetere questa procedura per i supporti a U rimanenti.  
**NOTA:** Completare la procedura su un lato della piscina, quindi passare all'altro lato.
- Tirare le parti inferiori del supporto a U verso l'esterno per allontanarle dal rivestimento, quindi estrarre il supporto dell'asta. Ripetere questa procedura per i supporti a U rimanenti.
- Assicurarsi che la valvola di scolo sia ben chiusa.
- Riemplire la piscina con 2,5-5 cm d'acqua in modo da coprire il pavimento. Quando il pavimento della piscina è coperto, lisciare tutte le pieghe. Cominciare dal centro della piscina e procedere in senso orario verso l'esterno. (Vedere Fig. 4.)

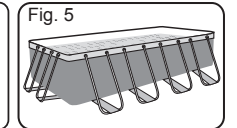
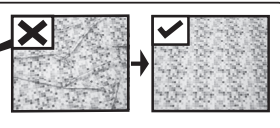
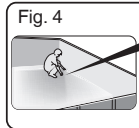
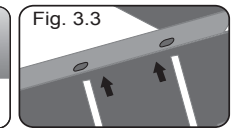
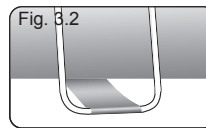
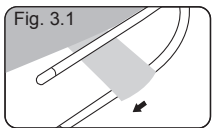
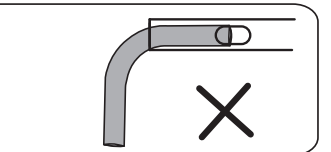
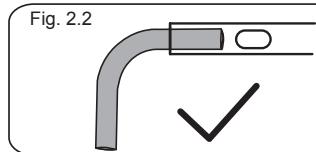
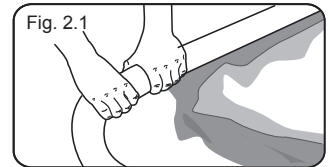
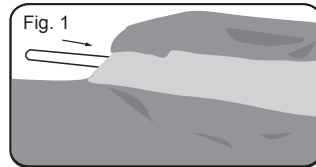

#### Gruppo valvole di collegamento

Per piscine con valvola di collegamento. (Vedere Fig. 6.)

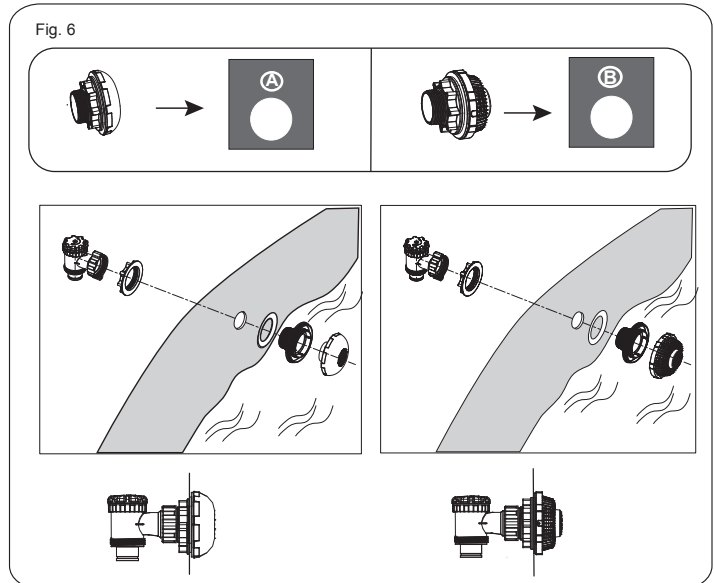

**NOTA:** per collegare alla piscina altri kit di pulizia tramite la valvola di collegamento, smontare con un cacciavite a croce il filtro per detriti dal connettore (Vedere Fig. 7).

Fig. 7

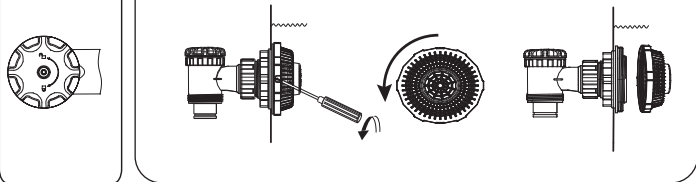

#### Riempimento della Piscina Con Acqua

**ATTENZIONE:** Sorvegliare la piscina durante la fase di riempimento.

1. Riempire la piscina fino all' 90% della sua capacità. **NON RIEMPIRE ECCESSIVAMENTE** la piscina in quanto potrebbe smontarsi. In caso di forte pioggia è necessario lasciar defluire un pò d'acqua per garantire sempre un livello ottimale (Vedere Fig. 8).
2. Dopo aver riempito la piscina, verificare che l'acqua non si accumuli su un lato della piscina; in tal caso significa la piscina non è in piano.

**IMPORTANTE:** Se così fosse, far defluire l'acqua e livellare il terreno. Non cercare di spostare la piscina piena d'acqua - rischio di lesioni o danni alla piscina! (Vedere Fig. 9).

**AVVERTENZA:** la piscina potrebbe contenere una pressione notevole. Se un lato della piscina presenta rigonfiamenti o dislivelli, potrebbe scoppiare e l'acqua potrebbe fuoriuscire violentemente, causando gravi lesioni personali e/o danni ai beni.

3. Verificare la presenza di eventuali fuoriuscite d'aria in corrispondenza di valvole o giunture e controllare il tappeto per individuare evidenti perdite d'acqua. Aggiungere i prodotti chimici solo dopo aver eseguito questa operazione.

**NOTA:** In caso di perdite, riparare la piscina utilizzando la toppa di riparazione adesiva da utilizzare sott'acqua in dotazione. Fare riferimento alle FAQ per maggiori informazioni.

Fig.8

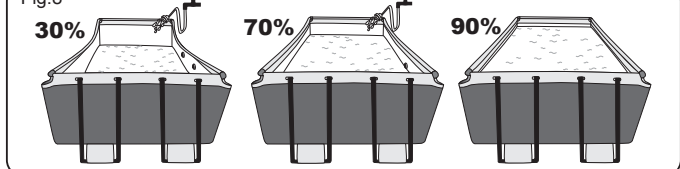
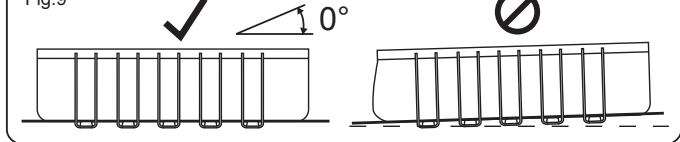

Fig.9



#### MANUTENZIONE DELLA PISCINA

**AVVERTENZA:** attenersi scrupolosamente alle presenti istruzioni relative alla manutenzione per scongiurare lesioni personali, specialmente per i bambini. Il trattamento dell'acqua della piscina è essenziale per la sicurezza degli utenti. Un uso errato dei prodotti chimici può causare danni a cose e persone.

**NOTA:** la pompa serve a far circolare l'acqua e a filtrare le piccole particelle. Per garantire la pulizia e l'igiene della piscina, è necessario aggiungere prodotti chimici.

1. Si consiglia di non riempire la piscina con acqua di captazione, acqua di perforazione, o di pozzo di drenaggio: queste acque in genere contengono sostanze organiche inquinanti compresi nitrati e fosfati. Si consiglia di riempire le piscine con acqua della rete pubblica.
2. Tenere l'acqua sempre pulita e utilizzare prodotti chimici per la pulizia delle piscine. La mancanza di igiene dell'acqua può essere rischiosa per la salute. Si consiglia di utilizzare disinfettanti, flocculanti, acidi o prodotti chimici alcalini per trattare la piscina.
3. Pulire regolarmente il rivestimento in PVC con un aspiratore per piscine e spazzole non abrasive.
4. Per tutta la stagione estiva, il sistema di filtraggio dell'acqua deve essere azionato ogni giorno per pulire tutta l'acqua della piscina.
5. Controllare la cartuccia del filtro (o la sabbia in un filtro a sabbia) regolarmente e sostituire le cartucce sporche (o la sabbia).
6. Accertarsi regolarmente che le viti, i bulloni e le parti metalliche siano prive di ruggine. Se necessario, sostituire i componenti arrugginiti.
7. Quando piove, accertarsi che l'acqua non superi il livello indicato. Se l'acqua supera il livello specificato, svuotare la piscina fino a raggiungere il livello corretto.
8. Non adoperare la pompa in presenza di persone nella piscina.
9. Coprire la piscina quando non viene utilizzata.
10. Per il trattamento dell'acqua della piscina, il valore pH è molto importante.

**ATTENZIONE:** non lasciare la piscina svuotata all'aperto.

I seguenti parametri assicurano una buona qualità dell'acqua

Parametri	Valori
Chiarezza dell'acqua	Acqua limpida fino al fondo della piscina
Colore dell'acqua	Non deve essere osservato nessun colore
Torbidità in FNU/NTU	max 1,5 (preferibilmente meno di 0,5)
La concentrazione di nitrati superiore a quella di riempimento dell'acqua in mg/l	max 20
Carbonio organico totale (TOC) in mg/l	max 4,0
Potenziale Redox contro Ag/AgCl 3,5 m KCl in mV	min 650
Valore pH	da 6,8 a 7,6
Cloro attivo libero (senza acido cianurico) in mg/l	da 0,3 a 1,5
Cloro libero usato in combinazione con l'acido cianurico in mg/l	da 1,0 a 3,0
Acido cianurico in mg/l	max 100
Cloro combinato in mg/l	max 0,5 (preferibilmente vicino a 0,0 mg/l)

**ATTENZIONE:** Non adoperare la pompa in presenza di persone nella piscina. Nella stagione in cui viene utilizzata la piscina, l'impianto di filtraggio deve essere attivato ogni giorno, per un periodo di tempo sufficiente a garantire il ricambio di tutta l'acqua della piscina.

#### Riparazione

Controllare che la piscina non abbia perdite dalle valvole o dalle cuciture, controllare il telone per eventuali perdite d'acqua evidenti. Fino a che ciò non è stato fatto, non aggiungere prodotti chimici. **NOTA:** In caso di perdite, riparare la piscina utilizzando la toppa di riparazione adesiva da utilizzare sott'acqua in dotazione. Fare riferimento alle FAQ per maggiori informazioni.

#### Smontaggio

1. Svitare in senso antiorario il cappuccio della valvola di scarico e rimuoverlo.
2. Collegare l'adattatore al tubo e collocare l'altra estremità del tubo nell'area in cui si desidera svuotare la piscina. (Verificare le normative locali per le regole in materia di svuotamento delle piscine).
3. Svitare in senso orario l'anello di controllo dell'adattatore del tubo sulla valvola di scarico. La valvola di scarico si apre e l'acqua incomincia a scaricarsi automaticamente. **ATTENZIONE:** il flusso d'acqua può essere controllato con l'anello di controllo.
4. Una volta scaricata tutta l'acqua, svitare l'anello di controllo per chiudere la valvola.
5. Scollegare il tubo.
6. Riavvitare il tappo sulla valvola di scarico.
7. Lasciare asciugare all'aria la piscina. **ATTENZIONE:** non lasciare la piscina vuota all'esterno.

#### Conservazione e preparazione per la stagione invernale

1. Rimuovere tutti gli accessori e i ricambi della piscina; pulirli e asciugarli prima di conservarli.
2. Quando la piscina è completamente asciutta, spargere polvere di talco per evitare che le pareti della piscina si incollino tra loro, quindi ripiegare con cura. Se la piscina non è completamente asciutta, potrebbe ammuffirsi e il rivestimento della piscina potrebbe danneggiarsi.
3. Conservare il rivestimento e gli accessori in un luogo asciutto con una temperatura moderata tra 5°C/41°F e 38°C/100°F.
4. Durante i periodi piovosi, la piscina e i relativi accessori devono essere conservati attenendosi alle istruzioni sopra fornite.
5. Se la piscina non viene svuotata correttamente, potrebbero verificarsi gravi lesioni personali e/o danni a oggetti e beni.
6. Si consiglia vivamente di smontare la piscina durante la bassa stagione (mesi invernali). Conservare in un luogo asciutto e fuori dalla portata dei bambini.

#### Domande Frequenti

##### 1. Dove si può installare la piscina a struttura metallica rettangolare?

La piscina può essere installata su quasi tutte le superfici piane, solide e uniformi. Non utilizzare sabbia per livellare il terreno in quanto non garantisce la necessaria stabilità. Il terreno deve essere perfettamente livellato. Non installare la piscina su viali, pedane d'ingresso, piattaforme e zone in ghiaia o asfaltate. Il terreno sottostante deve essere sufficientemente solido per resistere al peso e alla pressione dell'acqua: fango, sabbia, terreno morbido / libero. E anche possibile utilizzare una base in cemento, facendo però attenzione a non trascinare la piscina sulla superficie per evitare abrasioni e strappi del rivestimento. Se la piscina viene montata su un prato, è consigliabile estirpare l'erba in corrispondenza del punto di installazione per evitare che marcisca, causando odori sgradevoli e fanghiglie. Alcuni tipi di erbacce che crescono sotto il rivestimento possono danneggiarlo, così come i cespugli e le piante rampicanti sui lati della piscina. Se necessario, tagliare la vegetazione intorno alla piscina. Inoltre, utilizzare un tappeto per proteggere la base della piscina.

##### 2. Come ci si accorge che la piscina è stata montata su un terreno non livellato?

Se la piscina presenta un rigonfiamento su un lato, significa che il montaggio non è stato eseguito su un terreno livellato. Svuotare quindi la piscina e spostarla su una superficie adatta, evitando così che l'eccessiva pressione esercitata dall'acqua in corrispondenza delle giunture determini il crollo della struttura e causi lesioni, anche letali, e/o danni agli oggetti personali.

Riempire la piscina seguendo attentamente le istruzioni riportate nel manuale d'uso, in modo da non sprecare acqua e spostare con facilità il prodotto per livellare il terreno sottostante quando la piscina non è ancora piena.

##### 3. È possibile riempire la piscina con un'autobotte?

Bestway consiglia di utilizzare una canna da giardino a bassa pressione per il riempimento della piscina. Se è necessario ricorrere a un'autobotte, è meglio utilizzare prima la canna da giardino per riempire la piscina con un paio di centimetri d'acqua ed eliminare così le pieghe che si sono formate sul fondo. Per evitare danni, utilizzare un'autobotte con regolazione del flusso d'acqua. Per assicurarsi che la piscina sia livellata, fermarsi ad ogni passaggio secondo quanto riportato nel manuale d'istruzioni. Bestway declina qualsiasi responsabilità in merito a danni causati dal riempimento della piscina tramite autobotti.

##### 4. Fino a che punto deve essere riempita la piscina?

Riempire la piscina fino a che la capacità dell'acqua non arriva al 90% del limite del corrimano, ossia fino alla parte inferiore della barra. Non riempire mai la piscina oltre questo livello e considerare lo spostamento d'acqua causato dall'entrata di persone nella piscina. A causa dell'evaporazione o del normale uso della piscina, nel corso della stagione potrebbe essere necessario aggiungere dell'acqua.

##### 5. La piscina perde. Come si ripara?

Non è necessario svuotare la piscina per riparare eventuali forature. Per riparare le pareti interne della piscina, presso i rivenditori locali di piscine e accessori sono disponibili pezze di riparazione autoadesive resistenti all'acqua. Utilizzare invece gli adesivi forniti per la riparazione delle pareti esterne. Per le forature interne, pulire la parte danneggiata eliminando ogni traccia di olio ed eventuali alghe. Tagliare una pezza circolare delle dimensioni sufficienti a coprire il buco ed applicarla sulla parte immersa nell'acqua. Per una maggiore resistenza, applicare la pezza adesiva anche sulla parete esterna della piscina. Se il taglio è alla base della piscina, utilizzare solo una pezza adesiva e posizionarci sopra un peso per fare in modo che aderisca perfettamente. Per riparare l'anello superiore, gonfiarlo in modo da individuare il foro. Una volta individuata, contrassegnare la foratura in modo che sia chiaramente visibile e applicare la pezza adesiva facendo pressione. A questo punto, sgonfiare leggermente l'anello per ridurre la pressione sulla pezza. Se l'anello è completamente sgonfio e la piscina è vuota, posizionare sopra la pezza un peso per facilitarne l'adesione e aspettare almeno 12 ore prima di riempire con acqua.

##### 6. Dove si acquistano le cartucce del filtro e con che frequenza vanno sostituite?

Le cartucce del filtro da utilizzare con la pompa a filtro sono disponibili presso il negozio in cui è stata acquistata la piscina. In alternativa, è possibile rivolgersi a numerosi rivenditori di accessori per piscine. Se non si riescono a trovare le cartucce, chiamare il numero verde Bestway per conoscere il punto vendita più vicino che le tiene a magazzino. Le cartucce devono essere sostituite ogni due settimane, a seconda dell'uso della piscina. Controllare il filtro su base settimanale e rimuovere l'eventuale sporco utilizzando una canna da giardino. **Nota:** scollegare la pompa dalla rete elettrica prima di controllare la cartuccia del filtro. Per maggiori informazioni sull'acquisto delle cartucce, visitare il sito web [www.bestwaycorp.com](http://www.bestwaycorp.com).

##### 7. Quante volte all'anno è necessario cambiare l'acqua nella piscina?

Dipende dalla frequenza di utilizzo, dall'aggiunta di prodotti chimici e dal fatto che la piscina sia stata coperta correttamente o meno. Seguendo le indicazioni fornite, è possibile utilizzare la stessa acqua per l'intera stagione estiva. Per maggiori informazioni e per suggerimenti su come mantenere pulita l'acqua, contattare il rivenditore locale di prodotti chimici per piscine.

##### 8. È necessario smontare la piscina durante l'inverno?

Sì, in quanto il terreno sul quale poggia potrebbe cedere a causa del peso del ghiaccio e della neve. Inoltre, le pareti in PVC potrebbero danneggiarsi. Bestway consiglia di smontare la piscina con temperature inferiori a 8°C / 45°F e di conservarla in un locale chiuso a una temperatura compresa tra 5°C / 41°F e 38°C / 100°F, lontano dalla portata dei bambini, da sostanze chimiche e dall'attacco dei roditori.

##### 9. Cosa fare se la piscina si scolora?

Lo scolorimento del rivestimento interno della piscina può essere causato dall'uso eccessivo di prodotti chimici, proprio come avviene per un costume ripetutamente a contatto con acqua al cloro.

##### 10. Quanti anni dura la piscina?

Non c'è alcun limite di durata della piscina. Naturalmente, seguendo le istruzioni relative alla cura, la manutenzione e la conservazione riportate nel manuale d'uso è possibile prolungarne la vita. Il montaggio, l'uso e la manutenzione non corretta potrebbero danneggiare il prodotto.

##### 11. È necessario usare una pompa a filtro con una piscina Bestway?

Certamente. Si consiglia vivamente di utilizzare una pompa filtrante che manterrà la pulizia dell'acqua.

##### 12. A cosa serve principalmente la pompa a filtro?

La funzione più importante di una pompa filtrante è l'eliminazione di ogni tipo di impurità dall'acqua con l'ausilio di una cartuccia filtrante e prodotti chimici per la sterilizzazione.

# Garanzia limitata del produttore BESTWAY®

Il prodotto acquistato è coperto da una garanzia limitata. Bestway® garantisce che il prodotto è privo di difetti di fabbrica; in caso di difetti, il prodotto verrà sostituito.

La seguente disposizione è valida solo all'interno degli Stati membri dell'Unione europea. La garanzia limitata BESTWAY non avrà alcun effetto sulle disposizioni di legge della Direttiva 1999/44/CE.

Per utilizzare la garanzia, compilare questo modulo e inviarlo assieme a una copia della ricevuta di acquisto al centro post-vendita Bestway locale. Per l'applicazione della garanzia, il centro post-vendita Bestway potrebbe chiedere l'invio di una parte del componente difettoso (ad es. il ritaglio del numero del lotto di produzione o la valvola di scarico). Prima di inviare i documenti, rivolgersi al centro post-vendita Bestway per ricevere le istruzioni dettagliate sugli elementi da fornire per l'applicazione della garanzia.

Bestway® non è responsabile per danni economici dovuti ai costi dell'acqua o dei prodotti chimici. Bestway® non sostituisce i prodotti se ritiene che siano stati utilizzati in maniera non corretta o non conforme alle istruzioni riportate nel manuale d'uso.

La garanzia rilasciata da Bestway copre eventuali difetti di fabbricazione scoperti all'apertura dell'imballo o durante l'uso del prodotto, ed è valida solo se l'apparecchiatura è stata utilizzata correttamente, in conformità alle avvertenze e alle istruzioni riportate nel manuale dell'utente. La garanzia è valida solo se il prodotto non è stato modificato. Conservare e utilizzare il prodotto in conformità alle raccomandazioni tecniche.

La garanzia limitata è valida nel periodo indicato sopra. La data di inizio validità della garanzia è la data di acquisto riportata sulla fattura o sulla ricevuta di acquisto originale.

Scegliere il tipo di piscina:

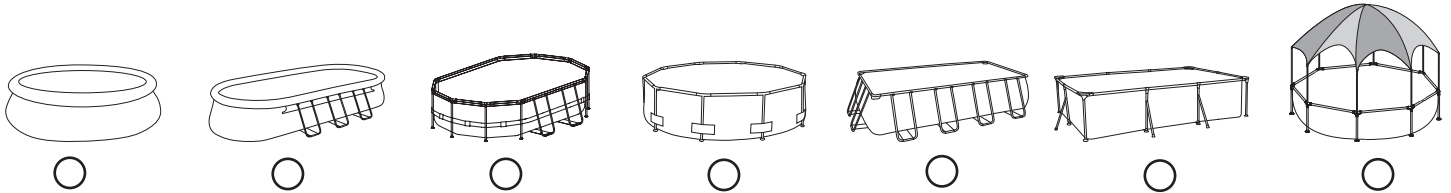

Data di acquisto: \_\_\_\_\_ Codice cliente: \_\_\_\_\_

A: Assistenza Bestway® Data: \_\_\_\_\_

FAX/EMAIL/TEL: fare riferimento ai dati relativi al proprio paese, riportati sul retrocopertina o reperibili sul sito Web: [www.bestwaycorp.com](http://www.bestwaycorp.com)  
Fornire il proprio indirizzo completo. **Nota:** se si fornisce un indirizzo incompleto, la spedizione potrebbe subire ritardi.  
Bestway si riserva il diritto di addebitare i costi di riconsegna di merce non recapitata per cause imputabili al destinatario.

## INFORMAZIONI INDISPENSABILI: INDICARE L'INDIRIZZO DI SPEDIZIONE

Nome e Cognome: \_\_\_\_\_ Indirizzo: \_\_\_\_\_

CAP: \_\_\_\_\_ Rivenditore: \_\_\_\_\_

Nazione: \_\_\_\_\_ Città: \_\_\_\_\_

Cellulare: \_\_\_\_\_ Telefono: \_\_\_\_\_

Fax: \_\_\_\_\_ E-mail: \_\_\_\_\_

Scrivere il numero di lotto e il codice dell'articolo indicati accanto alla valvola di scarico

Numero lotto: \_\_\_\_\_ Codice articolo: \_\_\_\_\_

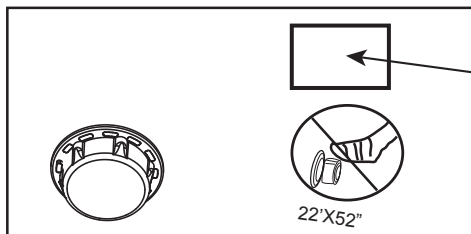

Codice articolo

Numero lotto

## Descrizione del problema

Il prodotto è strappato/perde  Saldatura difettosa  Anello superiore difettoso  Valvola di scarico difettosa

Altro (specificare)  Componenti mancanti (utilizzare il codice delle parti mancanti, reperibile nel manuale per l'utente.)

**IMPORTANTE:** VERRANNO SOSTITUITI SOLO I COMPONENTI DANNEGGIATI, NON TUTTO IL PRODOTTO.

Bestway si riserva il diritto di richiedere prove fotografiche o l'invio dei componenti difettosi per ulteriori verifiche. Per ottenere la migliore assistenza possibile, le informazioni fornite devono essere complete.

PER CONSULTARE LE DOMANDE FREQUENTI, SCARICARE I MANUALI, VISUALIZZARE I VIDEO O REPERIRE RICAMBI,

VISITATE IL NOSTRO SITO WEB: [www.bestwaycorp.com](http://www.bestwaycorp.com)

I VIDEO SONO DISPONIBILI ANCHE SUL NOSTRO CANALE BESTWAY SU YOUTUBE: <http://youtube.com/user/BestwayService>

**Bestway®**

# PISCINES À STRUCTURE RECTANGULAIRE POWER STEEL™

## NOTICE D'UTILISATION



Visitez la chaîne YouTube de Bestway Description du produit

Type	Dimensions	Type de kit	Accessoires
#56629	2.82mx1.96mx84cm (111pox77pox33po)	Kit pour piscine hors sol	☑ Système de Filtration
#56631			
#56441			☑ Échelle ☑ Système de Filtration
#56442	4.04mx2.01mx1.00m (159pox79pox39.5po)	Kit pour piscine hors sol	
#56426			☑ Système de Filtration
#56251			
#56456			
#56457	4.12mx2.01mx1.22m (162pox79pox48po)	Kit pour piscine hors sol	☑ Échelle ☑ Système de Filtration
#56458			
#56481			
#56489	4.88mx2.74mx1.22m (16pix9pix48po)	Kit pour piscine hors sol	☑ Échelle ☑ Système de Filtration ☑ Bâche de couverture ☑ Tapis de sol
#56390			
#56626	4.88mx4.88mx1.22m (16pix16pix48po)	Kit pour piscine hors sol	☑ Échelle ☑ Système de Filtration ☑ Bâche de couverture ☑ Tapis de sol
#56628			
#56465			
#56466	5.49mx2.74mx1.22m (18pix9pix48po)	Kit pour piscine hors sol	☑ Échelle ☑ Système de Filtration ☑ Bâche de couverture ☑ Tapis de sol
#56467			
#56470	6.71mx3.66mx1.32m (22pix12pix52po)	Kit pour piscine hors sol	☑ Échelle ☑ Système de Filtration ☑ Bâche de couverture ☑ Tapis de sol
#56471			
#56474	7.32mx3.66mx1.32m (24pix12pix52po)	Kit pour piscine hors sol	☑ Échelle ☑ Système de Filtration ☑ Bâche de couverture ☑ Tapis de sol
#56475			
#56479	9.56mx4.88mx1.32m (31.3pix16pix52po)	Kit pour piscine hors sol	☑ Échelle ☑ Bâche de couverture ☑ Tapis de sol ☑ Système de Filtration
#56623			
#56625			☑ Bâche de couverture ☑ Tapis de sol

### ATTENTION

Avant d'installer et d'utiliser, la piscine, veuillez lire attentivement, assimiler et respecter toutes les informations contenues dans cette notice d'utilisation. Ces avertissements, instructions et consignes de sécurité portent sur certains des risques usuels associés aux loisirs aquatiques, mais ils ne peuvent pas couvrir la totalité des risques et dangers dans tous les cas. Faites toujours preuve de prudence, de discernement et de bon sens lors des activités aquatiques. Conservez ces informations afin de pouvoir vous y référer ultérieurement.

#### Sécurité des non-nageurs

- Une surveillance attentive, active et continue par un adulte compétent des enfants qui ne savent pas bien nager et des non-nageurs est requise en permanence (en gardant à l'esprit que le risque de noyade est le plus élevé pour les enfants de moins de cinq ans).
- Désignez un adulte compétent pour surveiller le bassin à chaque fois qu'il est utilisé.
- Il convient que les enfants qui ne savent pas bien nager ou les non-nageurs portent des équipements de protection individuelle lorsqu'ils utilisent la piscine.
- Lorsque le bassin n'est pas utilisé ou est sans surveillance, retirez tous les jouets de la piscine et ses abords afin de ne pas attirer les enfants vers le bassin.

#### Dispositifs de sécurité

- Pour éviter toute noyade d'enfant, il est recommandé de sécuriser l'accès au bassin par un dispositif de protection. Pour éviter que les enfants montent par la vanne d'entrée et de sortie, il est recommandé d'installer une barrière (et de sécuriser toutes les portes et fenêtres, le cas échéant) afin d'empêcher tout accès non autorisé à la piscine.
- Les barrières, couvertures, alarmes de piscines ou dispositifs de sécurité similaires sont des aides utiles, mais ils ne remplacent pas la surveillance continue par un adulte compétent.

#### Équipements de sécurité

- Il est recommandé de garder du matériel de sauvetage (une bouée, par exemple) près du bassin.
- Gardez un téléphone en parfait état de marche et une liste de numéros d'urgence à proximité du bassin.

#### Sécurité d'emploi de la piscine

- Incitez tous les utilisateurs, en particulier les enfants, à apprendre à nager.
- Apprenez les gestes qui sauvent (réanimation cardiopulmonaire) et remettez régulièrement à jour vos connaissances. Ces gestes peuvent sauver une vie en cas d'urgence.
- Expliquez aux utilisateurs de la piscine, enfants inclus, la procédure à suivre en cas d'urgence.
- Ne plongez jamais dans un plan d'eau peu profond, sous peine de blessures graves ou mortelles.
- N'utilisez pas la piscine sous l'emprise d'alcool ou de médicaments susceptibles de réduire votre capacité à utiliser la piscine en toute sécurité.
- Si la piscine est recouverte d'une couverture, retirez-la entièrement de la surface de l'eau avant d'entrer dans le bassin. Traitez l'eau de votre piscine de manière appropriée afin de protéger les utilisateurs des maladies liées à l'eau. Consultez les consignes de traitement de l'eau données dans la notice d'utilisation.
- Stockez les produits chimiques (produits de traitement de l'eau, de nettoyage ou de désinfection, par exemple) hors de portée des enfants.
- Utilisez les pictogrammes décrits ci-dessous. Les pictogrammes doivent être affichés dans une position visible à moins de 2 000 mm de la piscine.



- Surveillez les enfants lorsqu'ils se trouvent dans l'eau. Interdiction de plonger.
- Placez les échelles amovibles sur une surface horizontale.
- Quels que soient les matériaux utilisés pour la construction de la piscine, les surfaces accessibles doivent être régulièrement contrôlées afin d'éviter les blessures.
- Vérifiez régulièrement les boulons et les vis : éliminez les écailles ou toute arête vive pour éviter les blessures.
- **ATTENTION :** ne laissez pas la piscine vide à l'extérieur. La piscine vide est susceptible de se déformer et/ou d'être emportée par le vent.
- Si vous avez une pompe de filtration, reportez-vous à la notice d'instructions de la pompe.
- **ATTENTION !** Il est interdit d'utiliser la pompe quand des gens se trouvent à l'intérieur de la piscine !
- Si vous avez une échelle, reportez-vous à la notice d'instructions de l'échelle.
- **ATTENTION !** L'utilisation d'une piscine implique le respect des consignes de sécurité contenues dans la notice d'utilisation et d'entretien. Afin d'éviter la noyade et toute autre blessure grave, faites particulièrement attention à la possibilité pour les enfants de moins de 5 ans d'accéder à l'improviste à la piscine en sécurisant son accès, et veillez à ce qu'un adulte les surveille constamment pendant la baignade.

**Veuillez lire attentivement ce document et conservez-le pour pouvoir le consulter en cas de besoin.**





L'installation prend habituellement 20-30 minutes environ avec 2-3 personnes, à l'exclusion des ouvrages de terre et du remplissage.

**Voir ci-dessous les descriptions des pièces.**



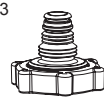

**Liste de pièces :**

**REMARQUE :** Certaines pièces ont déjà été installées sur la piscine.

Les pièces ci-dessous sont pour toutes les tailles de piscines.











#01	#02	#03	#04
 X1	 X4	 X1	 X1
Bâche Veuillez vous reporter au tableau ci-dessous	Rustine adhésive à utiliser sous l'eau #F1B417	Adaptateur de tuyau #P6H1419	Bouchon de la vanne de vidange #P6H1158

2.82mx1.96mx84cm/111pox77pox33po 4.04mx2.01mx1.00m/159pox79pox39.5po 4.12mx2.01mx1.22m/162pox79pox48po 4.88mx2.74mx1.22m/16pix9pix48po	4.88mx4.88mx1.22m/16pix16pix48po 5.49mx2.74mx1.22m/18pix9pix48po 6.71mx3.66mx1.32m/22pix12pix52po 7.32mx3.66mx1.32m/24pix12pix52po 9.56mx4.88mx1.32m/31.3pix16pix52po
---	---

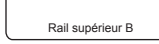
#05	#06	#07	#08
 X2	 X2	 X1	 X1
Obturation #P6H1418	Vanne de commande #P6H510	Crépine de sortie de piscine #P6H1323	Crépine d'entrée de piscine #P6H1317

N°	Nom	Q.TÉ	Pièce N°	Marquage		
#01	Bâche	1	56629ASS17	#56629	2.82mx1.96mx84cm/111pox77pox33po	
				#56631		
				#56441		
			56251ASS17	#56442		4.04mx2.01mx1.00m/159pox79pox39.5po
				#56426		
				#56251		
				#56456		4.12mx2.01mx1.22m/162pox79pox48po
			56241ASS17	#56457		
				#56458		
				#56481		4.88mx2.74mx1.22m/16pix9pix48po
			56332ASS17	#56489		
				#56390		
				#56626		4.88mx4.88mx1.22m/16pix16pix48po
			56626ASS17	#56628		
	#56465					
	#56466	5.49mx2.74mx1.22m/18pix9pix48po				
56223ASS17	#56467					
	#56470					
	#56471	6.71mx3.66mx1.32m/22pix12pix52po				
56272ASS17	#56474					
	#56475					
	#56474	7.32mx3.66mx1.32m/24pix12pix52po				
56229ASS17	#56475					
	#56479					
	#56623	9.56mx4.88mx1.32m/31.3pix16pix52po				
56338ASS17	#56625					

Les pièces ci-dessous sont pour la structure en acier de la piscine.

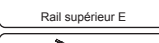
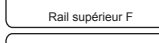
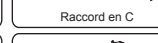
Taille de la piscine	Support en U A		Support en U B		57 Cheville à ressort du rail supérieur		48 Cheville à ressort du rail supérieur		N° du rail supérieur													
	Q.TÉ	Pièce N°	Q.TÉ	Pièce N°	Q.TÉ	Pièce N°	Q.TÉ	Pièce N°	A	B	C	D	E	F								
2.82mx1.96mx84cm (111pox77pox33po)	4	P61573	4	P61574	/	/	4	P61364	2	P61356	2	P61357	2	P61358	2	P61359	/	/	/	/	/	/
4.04mx2.01mx1.00m (159pox79pox39.5po)	6	P61362	4	P61363	/	/	6	P61364	2	P61356	2	P61357	2	P61358	2	P61359	2	P61360	/	/	/	/
4.12mx2.01mx1.22m (162pox79pox48po)	6	P61368	4	P61369	/	/	6	P61364	2	P61356	2	P61357	2	P61358	2	P61359	2	P61360	/	/	/	/
4.88mx2.74mx1.22m (16pix9pix48po)	12	P61283	/	/	8	P61284	/	/	/	/	/	/	/	/	4	P61280	4	P61281	4	P61370	/	/
4.88mx4.88mx1.22m (16pix16pix48po)	16	P61283	/	/	12	P61284	/	/	/	/	/	/	/	/	4	P61280	8	P61281	4	P61370	/	/
5.49mx2.74mx1.22m (18pix9pix48po)	12	P61283	/	/	8	P61284	/	/	4	P61277	2	P61278	2	P61279	2	P61280	2	P61281	/	/	/	/
6.71mx3.66mx1.32m (22pix12pix52po)	16	P61392	/	/	12	P61284	/	/	6	P61277	2	P61278	2	P61279	2	P61389	2	P61390	2	P61391	/	/
7.32mx3.66mx1.32m (24pix12pix52po)	18	P61392	/	/	14	P61284	/	/	8	P61371	2	P61372	2	P61373	2	P61389	2	P61390	2	P61391	/	/
9.56mx4.88mx1.32m (31.3pix16pix52po)	24	P61392	/	/	20	P61284	/	/	12	P61371	2	P61372	2	P61373	2	P61280	2	P61281	4	P61370	/	/



Taille de la piscine	Raccord en C		Cheville à ressort du support en U		Petit bouchon du support en U		Gros bouchon du support en U		Fourreau pour raccord en C	
	Q.TÉ	Pièce N°	Q.TÉ	Pièce N°	Q.TÉ	Pièce N°	Q.TÉ	Pièce N°	Q.TÉ	Pièce N°
2.82mx1.96mx84cm (111pox77pox33po)	4	P61361	16	P61366	16	P61367	/	/	8	P61365
4.04mx2.01mx1.00m (159pox79pox39.5po)	4	P61361	20	P61366	20	P61367	/	/	8	P61365
4.12mx2.01mx1.22m (162pox79pox48po)	4	P61361	20	P61366	20	P61367	/	/	8	P61365
4.88mx2.74mx1.22m (16pix9pix48po)	4	P61282	24	P61286	/	/	24	P61287	8	P61285
4.88mx4.88mx1.22m (16pix16pix48po)	4	P61282	32	P61286	/	/	32	P61287	8	P61285
5.49mx2.74mx1.22m (18pix9pix48po)	4	P61282	24	P61286	/	/	24	P61287	8	P61285
6.71mx3.66mx1.32m (22pix12pix52po)	4	P61282	32	P61286	/	/	32	P61287	8	P61285
7.32mx3.66mx1.32m (24pix12pix52po)	4	P61282	36	P61286	/	/	36	P61287	8	P61285
9.56mx4.88mx1.32m (31.3pix16pix52po)	4	P61282	48	P61286	/	/	48	P61287	8	P61285

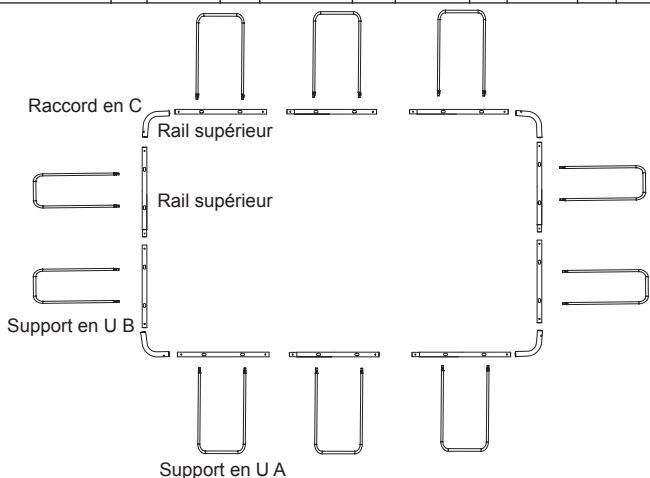

**REMARQUE:** les dessins ne correspondent qu'aux piscines mesurant (111po x 77po x 33po), (159po x 79po x 39,5po), (162po x 79po x 48po).

**REMARQUE:** les dessins ne sont qu'à titre d'illustration. Il peut arriver qu'ils ne reflètent pas le produit réel. Pas à l'échelle.

Taille de la piscine	N° du support en U	Combinaisons de rails supérieurs		N° du rail supérieur						Raccord en C
		Côté long	Côté court	A	B	C	D	E	F	
2.82mx1.96mx84cm (111pox77pox33po)	8	B-A	C-D	2	2	2	2	0	0	4
4.04mx2.01mx1.00m (159pox79pox39.5po)	10	B-E-A	C-D	2	2	2	2	2	0	4
4.12mx2.01mx1.22m (162pox79pox48po)	10	B-E-A	C-D	2	2	2	2	2	0	4
4.88mx2.74mx1.22m (16pix9pix48po)	12	D-F-F-E	D-E	0	0	0	4	4	4	4
4.88mx4.88mx1.22m (16pix16pix48po)	16	D-F-F-E	D-F-F-E	0	0	0	4	8	4	4
5.49mx2.74mx1.22m (18pix9pix48po)	12	B-A-A-C	D-E	4	2	2	2	2	0	4
6.71mx3.66mx1.32m (22pix12pix52po)	16	B-A-A-A-C	E-D-F	6	2	2	2	2	2	4
7.32mx3.66mx1.32m (24pix12pix52po)	18	B-A-A-A-A-C	E-D-F	8	2	2	2	2	2	4
9.56mx4.88mx1.32m (31.3pix16pix52po)	24	B-A-A-A-A-A-C	D-F-F-E	12	2	2	2	2	4	4

**A LIRE ATTENTIVEMENT ET À CONSERVER POUR CONSULTATION ULTÉRIEURE.**

#### CHOISIR L'EMPLACEMENT CORRECT

**REMARQUE:** La piscine doit être montée sur une surface complètement plate et nivelée. N'installez pas SVP la piscine si la surface est inclinée ou en pente.

#### Condition correcte pour installer la piscine:

- L'emplacement choisi doit pouvoir supporter uniformément le poids pendant toute la durée d'installation de la piscine, en outre, l'emplacement doit être plat et doit être dénué d'objets et débris, y compris des cailloux et des brindilles.
- Nous recommandons de positionner la piscine loin d'objets que les enfants pourraient utiliser pour grimper dans la piscine.

**REMARQUE:** Placer la piscine près d'un système d'évacuation adéquat pour traiter tout surplus ou pour vidanger la piscine.

#### Conditions incorrectes pour installer la piscine:

- Sur un sol irrégulier, la piscine pourrait s'affaisser provoquant de graves lésions personnelles et/ou des dommages aux biens personnels et cela annulerait la garantie et empêcherait toute réclamation.
- Ne pas utiliser de sable pour créer une base de niveau ; le sol doit être creusé si nécessaire.
- Directement sous des lignes électriques aériennes ou des arbres. Assurez-vous que l'emplacement ne contient pas de tuyaux souterrains, de lignes ou câbles de quelque sorte que ce soit.
- Ne pas installer la piscine sur des routes, des ponts, des plate-formes, des surfaces en graviers ou en asphalte. L'emplacement choisi doit être suffisamment ferme pour résister à la pression de l'eau; boue, sable, sol mou ou goudron ne sont pas adaptés.
- L'herbe ou toute autre végétation sous la piscine mourra et est susceptible de provoquer des odeurs et le développement de boue, nous vous recommandons donc d'enlever toute l'herbe de l'emplacement choisi pour la piscine.
- Éviter les zones où des plantes agressives et des espèces de mauvaises herbes pouvant pousser à travers le revêtement posé au sol sont susceptibles de se développer

**REMARQUE:** Vérifier avec votre conseil municipal les règlements liés aux barrières, enceintes, éclairage et dispositifs de sécurité et assurez-vous que vous conformez à toutes les lois.

**REMARQUE:** Si vous disposez d'une pompe filtrante, consultez le manuel de la pompe pour connaître les instructions.

**REMARQUE:** L'échelle doit être adaptée à la taille de la piscine et doit être utilisée uniquement pour entrer et sortir de la piscine. Il est interdit de dépasser la charge permise sur l'échelle. Vérifiez régulièrement si l'échelle est convenablement assemblée.

#### Installation

#### Le montage de la piscine à cadre rectangulaire peut se faire sans outil.

Bestway Inflatables n'est pas responsable pour les dommages causés à la piscine par une mauvaise manipulation ou par le non respect de ces instructions.

- Disposez toutes les pièces et vérifiez que vous avez les quantités correctes comme énuméré dans la liste des pièces. Si des pièces manquent, n'assemblez pas la piscine, contacter le service clients Bestway
- Déployez la piscine et contrôlez qu'elle soit tournée dans le bon sens, laissez-la au soleil pendant 1 heure ou plus pour qu'elle soit plus flexible pendant le montage.
- Placez la piscine près d'un système de vidange approprié pour gérer le débordement de l'eau et vérifiez que l'entrée A et la sortie B de la piscine sont correctement positionnées pour permettre à votre pompe de filtration d'être branchée sur une source de courant. Remarque : N'utilisez pas de rallonge pour alimenter votre pompe.  
**ATTENTION:** Ne traînez pas la piscine sur le sol car cela peut l'abîmer.
- Introduisez les bouchons d'obturation dans l'entrée A et la sortie B situées sur la paroi intérieure de la piscine.  
**REMARQUE:** Pour les piscines avec vanne de communication, veuillez vous référer à l'installation de la vanne de communication à la page suivante.
- Monter les traverses supérieures. Commencer par le côté le plus long de la piscine, en faisant glisser la traverse supérieure B dans le fourreau. Fixez la traverse supérieure A ou la traverse supérieure E à la traverse supérieure B en vous assurant que les linguets à ressort s'enclenchent dans les ouvertures percées. Faire attention de suivre le tableau des combinaisons des traverses pour déterminer la configuration correcte de votre piscine. Continuez en raccordant et en insérant les traverses supérieures supplémentaires. Faites bien attention d'aligner les orifices du fourreau avec les orifices sur les traverses (Voir Fig.1).
- Insérer les Connecteurs C dans les traverses supérieures. (Voir Fig. 2,1 / 2,2)
- Installez le support en U ; insérez d'abord le support en U dans le support au fond de la piscine (Voir Fig. 3.1 / 3.2), puis insérez les deux extrémités du support en U dans les ouvertures exposées de la traverse supérieure (Voir Fig. 3.3), assurez-vous que les linguets à ressorts s'enclenchent en position. Répétez cette procédure pour les supports en U restants.  
**REMARQUE:** Complétez un côté avant de passer à l'autre côté de la piscine.
- Tirez le bas du support en U vers l'extérieur à partir du revêtement pour que le support de la perche soit bien raide. Répétez cette procédure pour les supports en U restants.
- Assurez-vous que la soupape d'évacuation soit bien fermée.
- Ajoutez entre 1" et 2" (2,5 et 5 cm) d'eau dans la piscine pour couvrir le sol. Une fois que le fond de la piscine est légèrement recouvert, lissez délicatement tous les plis. Commencez par le centre de la piscine et continuez vers l'extérieur dans le sens des aiguilles d'une montre. (Voir Fig. 4)

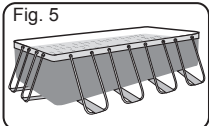
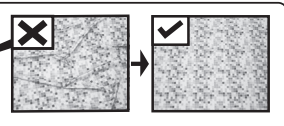
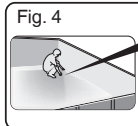
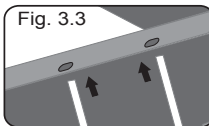
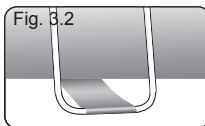
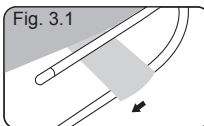
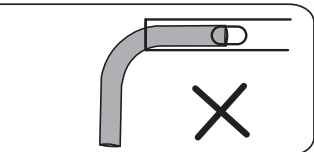
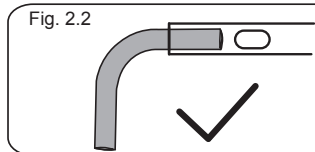
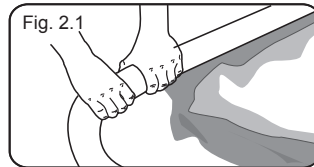
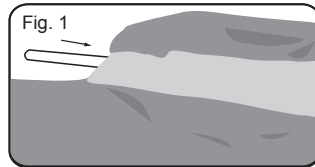

#### Montage de la vanne de communication

Pour les piscines avec vanne de communication. (voir Fig.6)

Fig. 6

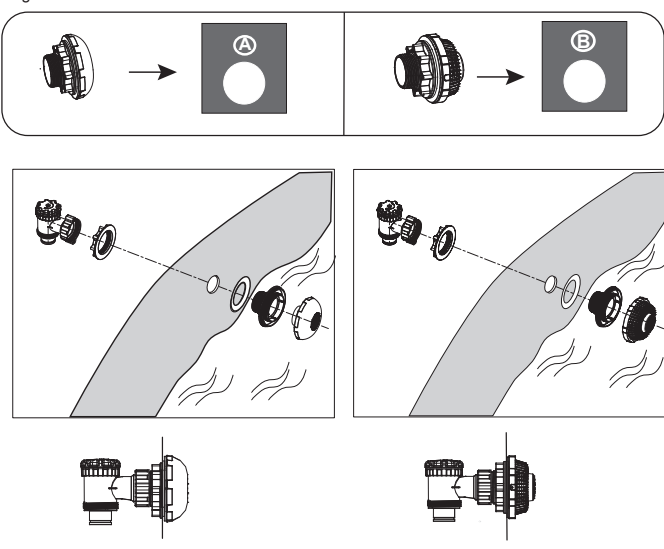

**REMARQUE:** si vous souhaitez raccorder d'autres kits de nettoyage de piscine à la piscine au moyen de la vanne de communication, utilisez un tournevis cruciforme pour démonter la grille du connecteur. (voir Fig. 7)

Fig. 7

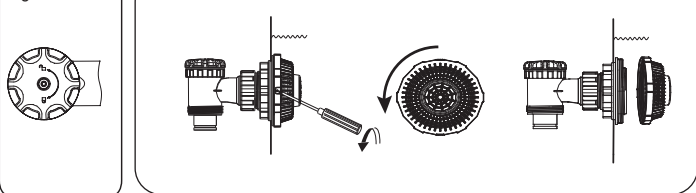

#### Remplir D'eau la Piscine

**ATTENTION :** Ne laissez pas la piscine sans surveillance quand vous la remplissez d'eau.

- Remplissez la piscine à 90%. **NE REMPLISSEZ PAS TROP** car cela pourrait provoquer un effondrement de la piscine. En cas de fortes pluies, vous devez vider suffisamment la piscine pour que le niveau reste correct. (Voir Fig. 8)
- Lorsque le remplissage de la piscine est achevé, contrôlez que l'eau ne se rassemble pas d'un côté pour s'assurer que la piscine est bien nivelée.  
**IMPORTANT:** Si la piscine n'est pas nivelée, enlevez l'eau et nivelez de nouveau le sol en le creusant (Voir Fig. 9). N'essayez jamais de déplacer la piscine avec de l'eau à l'intérieur, cela pourrait provoquer de graves blessures ou endommager la piscine.  
**ATTENTION :** Votre piscine peut contenir une forte pression. Si votre piscine est bombée ou présente un côté irrégulier cela veut dire qu'elle n'est pas à niveau, les côtés pourraient exploser et l'eau pourrait se vider à l'improviste en provoquant des blessures graves et/ou des dégâts matériels.
- Contrôlez s'il y a des fuites au niveau des soupapes ou des coutures, contrôlez le tapis de sol pour vérifiez s'il y a d'évidentes pertes d'eau. N'ajoutez pas de produits chimiques avant ce contrôle.  
**REMARQUE:** En cas de fuite, réparez votre piscine au moyen de la rustine résistante fournie. Reportez-vous aux FAQ pour de plus amples informations.

Fig.8

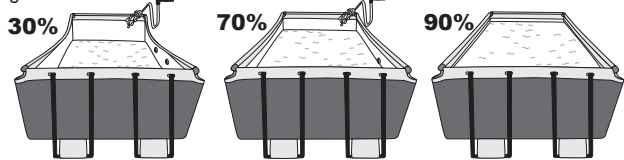
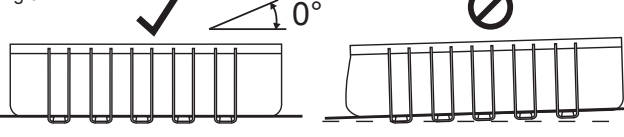

Fig.9



#### ENTRETIEN DE LA PISCINE

**Attention:** Si vous ne respectez pas ces consignes d'entretien, vous mettez en danger votre santé, et en particulier celle des enfants. Il est fondamental de traiter l'eau de la piscine pour la sécurité des utilisateurs. L'utilisation incorrecte de produits chimiques entraînera des dégâts matériels et des blessures.

**REMARQUE:** La pompe sert à faire circuler l'eau et à filtrer les petites particules. Pour que l'eau de votre piscine reste propre et saine, vous devez également ajouter des produits chimiques.

- Il est recommandé de ne pas remplir la piscine avec de l'eau de retenue, de l'eau de forage ou de l'eau de puisard ; ces eaux contiennent habituellement des substances organiques polluées comprenant des nitrates et des phosphates. Il est conseillé de remplir les piscines avec de l'eau du réseau public.
- Maintenez la piscine toujours propre et utilisez les produits chimiques corrects. L'eau insalubre est un danger sérieux pour la santé. Il est recommandé d'utiliser un désinfectant, un flocculant, un acide ou des produits chimiques alcalins pour traiter votre piscine.
- Nettoyez régulièrement la bâche en PVC avec des brosses non abrasives ou un aspirateur de piscine.
- Durant la saison, il faut faire fonctionner le système de filtration de l'eau pendant suffisamment longtemps chaque jour pour nettoyer tout le volume de l'eau dans la piscine.
- Contrôlez régulièrement la cartouche du filtre (ou le sable dans un filtre à sable) et remplacez les cartouches sales (ou le sable).
- Vérifiez régulièrement que les vis, les boulons et toutes les pièces métalliques ne soient pas rouillés. Remplacez-les si nécessaire.
- Si'il pleut, vérifiez que le niveau de l'eau ne dépasse pas le niveau indiqué.  
Si l'eau dépasse les niveaux indiqués, vidangez la piscine jusqu'au niveau indiqué.
- Ne faites pas fonctionner la pompe quand vous utilisez la piscine.
- Couvrez la piscine quand vous ne l'utilisez pas.
- La valeur du pH est très importante pour le traitement de l'eau de la piscine.

**ATTENTION:** ne laissez pas la piscine vide à l'extérieur.

Les paramètres suivants garantissent une bonne qualité de l'eau

Paramètres	Valeurs
Clarté de l'eau	le fond de la piscine est clairement visible
Couleur de l'eau	on ne doit remarquer aucune couleur de l'eau
Turbidité en FNU/NTU	1,5 maxi (de préférence inférieure à 0,5)
Concentration de nitrates supérieure à celle de l'eau de remplissage en mg/l	20 maxi
Carbone organique total (COT) en mg/l	4,0 maxi
Potentiel d'oxydo-réduction par rapport à Ag/AgCl 3,5 m KCl en mV	650 mini
Valeur du pH	de 6,8 à 7,6
Chlore actif libre (sans acide cyanurique) en mg/l	de 0,3 à 1,5
Chlore libre utilisé combiné avec de l'acide cyanurique en mg/l	de 1,0 à 3,0
Acide cyanurique en mg/l	100 maxi
Chlore combiné en mg/l	0,5 maxi (de préférence proche de 0,0 mg/l)

**ATTENTION:** ne faites pas fonctionner la pompe quand vous utilisez la piscine. Durant la saison d'utilisation de la piscine, le système de filtration doit être nécessairement mis en service tous les jours pendant suffisamment longtemps pour garantir au moins un renouvellement complet du volume de l'eau.

#### Réparation

Vérifiez que la piscine ne présente aucune fuite au niveau des vannes ou des coutures, contrôlez que le tapis de sol ne présente aucune perte d'eau visible. N'ajoutez aucun produit chimique tant que cela n'a pas été fait.

**REMARQUE:** En cas de fuite, réparez votre piscine au moyen de la rustine résistante fournie. Reportez-vous aux FAQ pour de plus amples informations.

#### Démontage

- Dévissez le capuchon de la vanne de vidange dans le sens contraire des aiguilles d'une montre et enlevez-le.
- Raccordez l'adaptateur sur le tuyau et placez l'autre extrémité du tuyau dans la zone où vous souhaitez vidanger votre piscine. (consultez les règlements locaux pour connaître les lois en matière de vidange).
- Vissez la rondelle de contrôle de l'adaptateur du tuyau sur la vanne de vidange dans le sens des aiguilles d'une montre. La vanne de vidange sera ouverte et l'eau commencera à se vider automatiquement.  
**ATTENTION:** Le débit de l'eau peut être contrôlé avec la rondelle de contrôle.
- Quand la vidange est terminée, dévissez la rondelle de contrôle pour fermer la vanne.
- Débranchez le tuyau.
- Revissez le capuchon sur la vanne de vidange.
- Séchez la piscine.  
**ATTENTION:** Ne laissez pas la piscine vide à l'extérieur.

#### Rangement et remisage

- Enlevez tous les accessoires et toutes les pièces détachées de la piscine, puis rangez-les après les avoir lavés et séchés.
- Une fois que la piscine est entièrement sèche, saupoudrez de talc afin d'éviter que la piscine colle et pliez-la soigneusement. Si la piscine n'est pas entièrement sèche, de la moisissure peut se former et endommager la bâche de la piscine.
- Rangez la bâche et les accessoires au sec à une température modérée comprise entre 5°C / 41°F et 38°C / 100°F.
- Pendant la saison des pluies, il faut ranger la piscine et ses accessoires comme cela est indiqué plus haut.
- Une vidange incorrecte de la piscine peut provoquer des blessures graves et/ou des dégâts matériels.
- Nous conseillons vivement de démonter la piscine hors saison (pendant l'hiver). Rangez-la au sec, hors de portée des enfants.

#### Foire Aux Questions

##### 1. Quelle est une base appropriée pour la piscine tubulaire rectangulaire?

Presque toutes les surfaces complètement plates, compactes et nivelées peuvent être utilisées. N'utilisez pas le sable comme matériau de nivellement car il est sujet à bouger sous la piscine. Le sol doit être dégagé jusqu'à ce qu'il soit parfaitement nivelé. Ne montez pas la piscine sur une voie d'accès, une terrasse, une plateforme, du gravier ou du goudron. Le sol doit être suffisamment ferme pour supporter le poids et la pression de l'eau: boue, sable, sol mou / instable ou le goudron ne sont pas appropriés. Une base en béton peut être utilisée, mais faites attention de ne pas traîner la piscine sur cette surface car des abrasions pourraient déchirer le revêtement. Si la piscine est montée sur une pelouse, nous vous recommandons d'enlever l'herbe là où la piscine sera posée car elle mourra et cela provoquera de mauvaises odeurs / de la vase. Certains types d'herbe résistante peuvent pousser à travers le revêtement tout comme des buissons/plantes agressives à côté de la piscine. Assurez-vous de tailler la végétation proche quand c'est nécessaire. Utilisez un tapis de sol pour mieux protéger la base de la piscine.

##### 2. Comment saurai-je si ma piscine est montée sur un sol non nivelé?

Si un renflement apparaît d'un côté de votre piscine, cela signifie qu'elle n'est pas montée sur un sol nivelé. Il est important que vous vidiez votre piscine et que vous la déplaçiez sur un site nivelé. Si la piscine n'est pas sur un sol nivelé, cela provoque un stress excessif aux coutures et peut les déchirer, provoquant une inondation, des dommages aux biens et potentiellement des blessures ou la mort.

Remplissez votre piscine en suivant attentivement les instructions du manuel. Cela vous permettra de ne pas gaspiller de l'eau et de pouvoir déplacer facilement la piscine si le sol a été nivelé au moment approprié et non pas après avoir complètement rempli la piscine.

##### 3. Puis-je remplir ma piscine à l'aide d'un branchement d'eau?

Nous recommandons d'utiliser un tuyau d'arrosage sous basse pression pour remplir votre piscine. S'il est nécessaire d'utiliser un branchement d'eau, il vaut mieux d'abord remplir la piscine avec quelques centimètres d'eau avec le tuyau et éliminer les plis. Utilisez un branchement d'eau qui vous permet de réguler le flux d'eau pour éviter tout dommage. Arrêtez-vous à chaque étape comme indiqué dans le manuel d'instructions pour vous assurer que la piscine est nivelée. Bestway ne sera pas responsable pour des piscines endommagées ou affaiblie par un branchement d'eau.

##### 4. Quelle est la hauteur maximale de remplissage de la piscine?

Remplissez la piscine jusqu'à ce que l'eau soit remplie à 90% du volume jusqu'au rail supérieur, jusqu'à la base de l'anneau gonflé. N'essayez jamais de remplir votre piscine au-delà de la base de l'anneau. Nous recommandons de laisser un peu de place pour le déplacement d'eau quand les occupants sont dans la piscine. Vous devriez ajouter de l'eau pendant la saison pour remplacer celle qui a été perdue par évaporation ou par l'usage normal.

##### 5. Ma piscine a des fuites, que dois-je faire pour la réparer?

La piscine n'a pas besoin d'être vidée pour réparer tout orifice. Vous pouvez acheter des rustines de réparation auto-adhésives fonctionnant sous l'eau dans votre magasin d'articles pour piscine. Pour l'usage externe, utilisez les rustines de réparation fournies. Pour les trous internes, nettoyez le trou à l'intérieur de la piscine pour éliminer le gras et les algues. Découpez un cercle suffisamment large pour recouvrir le trou et appliquez la rustine du côté de l'eau. Découpez une seconde rustine et appliquez-la à l'extérieur de la piscine pour renforcer la réparation. Si le trou se trouve dans la base de la piscine, utilisez une seule rustine et surchargez-la avec un objet lourd jusqu'à ce qu'elle colle bien. Pour un trou dans l'anneau supérieur, gonflez l'anneau pour repérer le trou, marquez-le pour le voir facilement et appliquez la rustine en appuyant bien fort. Dès qu'elle a été appliquée, dégonflez légèrement l'anneau pour éliminer un peu de pression sur la rustine. Si l'anneau est complètement dégonflé et la piscine est vide, placez un objet lourd sur la rustine pour l'aider à se coller. Si vous avez mis la rustine quand la piscine est vide, nous vous recommandons de la laisser ainsi au moins 12 heures avant de la remplir.

##### 6. Où puis-je acheter les cartouches de filtre et combien de fois dois-je les changer?

Les cartouches de filtre pour votre pompe de filtration devraient être disponibles dans le magasin où vous avez acheté votre piscine. Dans le cas contraire, de nombreux revendeurs vendent des cartouches comme accessoires. Si vous n'arrivez pas à les trouver, appelez notre numéro sans frais et nous vous aiderons à trouver un revendeur pour vous. Il faudrait changer les cartouches toutes les 2 semaines selon l'usage de la piscine. Contrôlez le filtre une fois par semaine et lavez-le au jet pour éliminer tout débris et particules. **Remarque:** Assurez-vous que votre pompe est débranchée de l'alimentation électrique avant de contrôler la cartouche du filtre. Vous pouvez aussi visiter notre site web [www.bestwaycorp.com](http://www.bestwaycorp.com) pour acheter les cartouches.

##### 7. Combien de fois par an devrais-je changer l'eau?

Cela dépend de l'utilisation de la piscine et de l'attention avec laquelle vous avez couvert la piscine et maintenu en équilibre les produits chimiques. Si elle est correctement entretenue, l'eau peut durer toute la saison d'été. Contactez votre revendeur de produits chimiques pour piscine pour plus d'informations sur ces produits, ils vous indiqueront comment maintenir au mieux la propreté de votre eau.

##### 8. Dois-je démonter ma piscine pour l'hiver?

Oui. Les piscines hors sol pourraient s'effondrer sous le poids de la glace et de la neige, et les parois en PVC pourraient s'endommager. Nous recommandons de démonter la piscine quand la température descend au-dessous de 8°C / 45°F. La piscine doit être rangée à l'intérieur à une température ambiante modérée comprise entre 5°C / 41°F et 38°C / 100°F. Rangez-la loin de produits chimiques et de rongeurs et hors de portée des enfants.

##### 9. Ma piscine s'est décolorée – pourquoi?

Une utilisation excessive de produits chimiques peut provoquer une décoloration de l'intérieur de la cuve interne ; c'est ce qui arrive aux maillots de bain après un contact répété avec l'eau chlorée.

##### 10. Combien d'années durera ma piscine?

Il n'y a pas de limite de durée d'une piscine ; suivez les instructions de votre manuel et avec un bon entretien, un bon rangement et un peu d'attention, vous augmenterez considérablement la durée de vie de votre piscine. Un mauvais montage, usage ou soin peuvent provoquer la défaillance de votre piscine.

##### 11. Recommandez-vous l'utilisation d'une pompe de filtration avec une piscine Bestway?

Absolument ! Nous conseillons vivement d'utiliser une pompe de filtration qui maintiendra l'eau propre.

##### 12. Quelles sont les fonctions les plus importantes de ma pompe de filtration?

La fonction la plus importante d'une pompe de filtration est l'élimination de toute sorte d'impuretés présentes dans l'eau à l'aide d'une cartouche de filtre et de produits chimiques pour la stériliser.

# Garantie limitée du fabricant BESTWAY®

Le produit que vous avez acheté est accompagné d'une garantie limitée. Bestway® défend sa garantie de qualité et assure, grâce à une garantie de remplacement, que votre produit ne présentera pas de vices de fabrication.

La disposition suivante n'est valable que dans les pays européens : la Directive 1999/44/CE ne sera pas affectée par cette garantie limitée BESTWAY.

Pour présenter une réclamation dans le cadre de la garantie, il faut remplir ce formulaire qui doit être envoyé au service après-vente Bestway le plus proche, accompagné d'une copie de votre attestation d'achat. Avant d'accepter toute réclamation, le service après-vente Bestway peut vous demander de lui envoyer une partie de la pièce défectueuse (par ex : une découpe du numéro du lot de production / de la vanne de vidange). Veuillez contacter le service après-vente Bestway le plus proche avant d'envoyer tout document. Il vous communiquera toutes les instructions pour présenter votre réclamation.

Bestway® ne peut être tenue pour responsable du préjudice économique dérivant des coûts des produits chimiques ou de l'eau. Bestway® ne remplacera aucun produit jugé comme ayant été endommagé par négligence ou comme ayant été utilisé sans respecter les consignes de la notice d'utilisation.

La garantie Bestway couvre les vices de fabrication découverts lors du déballage du produit ou pendant son utilisation, dans les limites d'utilisation et dans le respect des mises en garde et des instructions fournies dans la notice d'utilisation. Cette garantie ne s'applique qu'aux produits n'ayant pas été modifiés par des tiers. Le produit doit être stocké et manipulé dans le respect des recommandations techniques.

La garantie limitée est valable pour la période susmentionnée. La garantie s'applique à partir de la date de la vente indiquée sur le reçu/la facture d'origine.

**Veillez choisir le type de votre piscine :**

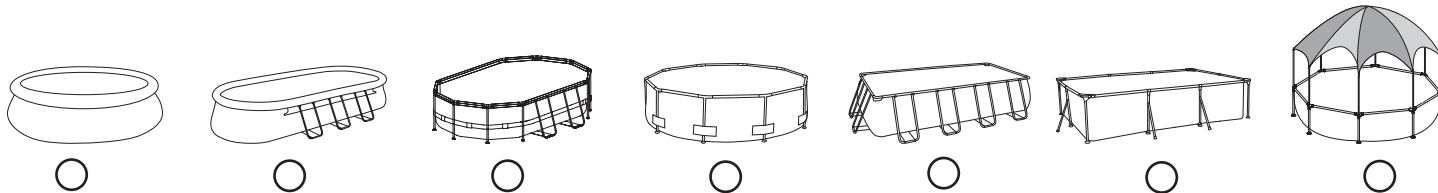

Date d'achat : \_\_\_\_\_ N° de code client : \_\_\_\_\_

À L'ATTENTION DE : Bestway® Service Department Date : \_\_\_\_\_

FAX/E-MAIL/TÉL. : Veuillez vous référer à votre pays en ce qui concerne les informations que vous trouverez au dos de la couverture ou sur notre site web : [www.bestwaycorp.com](http://www.bestwaycorp.com)  
Veillez fournir votre adresse dans son intégralité. **Remarque** : les adresses incomplètes porteront à des retards d'expédition.  
Bestway se réserve le droit de facturer le retour des colis non livrés quand la faute est imputable au destinataire.

## INFORMATIONS REQUISES - VEUILLEZ ÉCRIRE L'ADRESSE DE LIVRAISON

Nom: \_\_\_\_\_ Adresse: \_\_\_\_\_

Code postal: \_\_\_\_\_ Distributeur: \_\_\_\_\_

Pays: \_\_\_\_\_ Ville: \_\_\_\_\_

Portable: \_\_\_\_\_ Téléphone: \_\_\_\_\_

Fax: \_\_\_\_\_ E-mail: \_\_\_\_\_

**Veillez écrire le numéro du lot et le code de l'article situé à proximité de la vanne de vidange**

Numéro du lot : \_\_\_\_\_ Code de l'article : \_\_\_\_\_

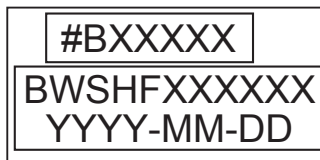
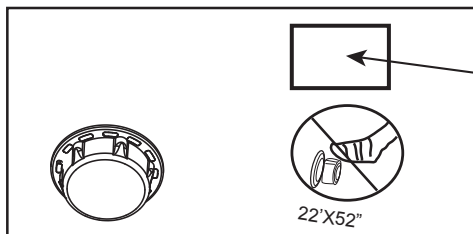

## Description du problème

- L'article est déchiré / Fuite       Soudure défectueuse       Boudin du haut défectueux       Vanne de vidange défectueuse
- Autre (veuillez décrire)       Partie manquante (veuillez utiliser le code pour la partie manquante. Vous pouvez le trouver sur la notice d'utilisation)

## IMPORTANT: SEULE LA PIÈCE ENDOMMAGÉE SERA REMPLACÉE, PAS L'ENSEMBLE COMPLET.

Bestway se réserve le droit de demander des photographies attestant l'état défectueux des pièces ou de demander l'envoi de l'article pour des tests supplémentaires. Pour mieux vous aider, nous demandons à ce que toutes les informations que vous fournissez soient complètes.

POUR LES FAQ, MANUELS, VIDÉOS OU PIÈCES DÉTACHÉES, VEUILLEZ VISITER NOTRE SITE WEB : [www.bestwaycorp.com](http://www.bestwaycorp.com)  
LES VIDÉOS SONT ÉGALEMENT DISPONIBLES SUR NOTRE CHAÎNE BESTWAY SUR YOUTUBE : <http://youtube.com/user/BestwayService>.

# ΠΙΣΙΝΕΣ ΟΡΘΩΓΩΝΙΟΥ ΠΛΑΙΣΙΟΥ POWER STEEL™ ΕΓΧΕΙΡΙΔΙΟ ΧΡΗΣΤΗ



ΕΠΙΣΚΕΦΤΕ ΤΟ ΚΑΝΑΛΙ ΤΗΣ BESTWAY ΣΤΟ YOUTUBE

## ΠΕΡΙΓΡΑΦΗ ΠΡΟΪΟΝΤΟΣ

ΤΥΠΟΣ	ΔΙΑΣΤΑΣΕΙΣ	ΤΥΠΟΣ ΚΙΤ	ΑΞΕΣΟΥΡΑ
#56629	2.82μ. x 1.96μ. x 84εκ.ΚΤ. (111" x 77" x 33")	ΚΙΤ ΠΙΣΙΝΑΣ ΕΠΙΦΑΝΕΙΑΣ	☑ ΣΥΣΤΗΜΑ ΦΙΛΤΡΑΡΙΣΜΑΤΟΣ
#56631			☑ ΣΚΑΛΑ
#56441			☑ ΣΥΣΤΗΜΑ ΦΙΛΤΡΑΡΙΣΜΑΤΟΣ
#56442	4.04μ. x 2.01μ. x 1.00μ. (159" x 79" x 39.5")	ΚΙΤ ΠΙΣΙΝΑΣ ΕΠΙΦΑΝΕΙΑΣ	☑ ΣΥΣΤΗΜΑ ΦΙΛΤΡΑΡΙΣΜΑΤΟΣ
#56426			☑ ΣΥΣΤΗΜΑ ΦΙΛΤΡΑΡΙΣΜΑΤΟΣ
#56251			☑ ΣΥΣΤΗΜΑ ΦΙΛΤΡΑΡΙΣΜΑΤΟΣ
#56456			☑ ΣΥΣΤΗΜΑ ΦΙΛΤΡΑΡΙΣΜΑΤΟΣ
#56457	4.12μ. x 2.01μ. x 1.22μ. (162" x 79" x 48")	ΚΙΤ ΠΙΣΙΝΑΣ ΕΠΙΦΑΝΕΙΑΣ	☑ ΣΚΑΛΑ
#56458			☑ ΣΥΣΤΗΜΑ ΦΙΛΤΡΑΡΙΣΜΑΤΟΣ
#56481			☑ ΣΚΑΛΑ
#56489	4.88μ. x 2.74μ. x 1.22μ. (16" x 9" x 48")	ΚΙΤ ΠΙΣΙΝΑΣ ΕΠΙΦΑΝΕΙΑΣ	☑ ΣΚΑΛΑ
#56390			☑ ΚΑΛΥΜΜΑ ΠΙΣΙΝΑΣ
			☑ ΠΛΑΝΙ ΕΔΑΦΟΥΣ
#56626	4.88μ. x 4.88μ. x 1.22μ. (16" x 16" x 48")	ΚΙΤ ΠΙΣΙΝΑΣ ΕΠΙΦΑΝΕΙΑΣ	☑ ΣΚΑΛΑ
#56628			☑ ΚΑΛΥΜΜΑ ΠΙΣΙΝΑΣ
			☑ ΠΛΑΝΙ ΕΔΑΦΟΥΣ
#56465			☑ ΣΚΑΛΑ
#56466	5.49μ. x 2.74μ. x 1.22μ. (18" x 9" x 48")	ΚΙΤ ΠΙΣΙΝΑΣ ΕΠΙΦΑΝΕΙΑΣ	☑ ΣΚΑΛΑ
#56467			☑ ΚΑΛΥΜΜΑ ΠΙΣΙΝΑΣ
			☑ ΠΛΑΝΙ ΕΔΑΦΟΥΣ
#56470	6.71μ. x 3.66μ. x 1.32μ. (22" x 12" x 52")	ΚΙΤ ΠΙΣΙΝΑΣ ΕΠΙΦΑΝΕΙΑΣ	☑ ΣΚΑΛΑ
#56471			☑ ΚΑΛΥΜΜΑ ΠΙΣΙΝΑΣ
			☑ ΠΛΑΝΙ ΕΔΑΦΟΥΣ
#56474	7.32μ. x 3.66μ. x 1.32μ. (24" x 12" x 52")	ΚΙΤ ΠΙΣΙΝΑΣ ΕΠΙΦΑΝΕΙΑΣ	☑ ΣΚΑΛΑ
#56475			☑ ΚΑΛΥΜΜΑ ΠΙΣΙΝΑΣ
			☑ ΠΛΑΝΙ ΕΔΑΦΟΥΣ
#56479			☑ ΣΚΑΛΑ
#56623	9.56μ. x 4.88μ. x 1.32μ. (31.3' x 16' x 52")	ΚΙΤ ΠΙΣΙΝΑΣ ΕΠΙΦΑΝΕΙΑΣ	☑ ΣΚΑΛΑ
#56625			☑ ΚΑΛΥΜΜΑ ΠΙΣΙΝΑΣ
			☑ ΠΛΑΝΙ ΕΔΑΦΟΥΣ

## ΠΡΟΕΙΔΟΠΟΙΗΣΗ

ΔΙΑΒΑΣΤΕ ΠΡΟΣΕΚΤΙΚΑ, ΚΑΤΑΝΟΗΣΤΕ ΚΑΙ ΑΚΟΛΟΥΘΗΣΤΕ ΟΛΕΣ ΤΙΣ ΠΛΗΡΟΦΟΡΙΕΣ ΣΕ ΑΥΤΟ ΤΟ ΕΓΧΕΙΡΙΔΙΟ ΧΡΗΣΗΣ ΠΡΙΝ ΑΠΟ ΤΗΝ ΕΓΚΑΤΑΣΤΑΣΗ ΚΑΙ ΤΗ ΧΡΗΣΗ ΤΗΣ ΠΙΣΙΝΑΣ. ΑΥΤΕΣ ΟΙ ΠΡΟΕΙΔΟΠΟΙΗΣΕΙΣ, ΟΔΗΓΙΕΣ ΚΑΙ ΚΑΤΕΥΘΥΝΤΗΡΙΕΣ ΟΔΗΓΙΕΣ ΓΙΑ ΤΗΝ ΑΣΦΑΛΕΙΑ ΑΝΑΦΕΡΟΝΤΑΙ ΣΕ ΚΑΠΟΙΟΥΣ ΣΥΝΗΘΙΣΜΕΝΟΥΣ ΚΙΝΔΥΝΟΥΣ ΤΗΣ ΑΝΑΦΥΞΗΣ ΣΤΟ ΝΕΡΟ, ΑΛΛΑ ΔΕΝ ΜΠΟΡΟΥΝ ΝΑ ΚΑΛΥΨΟΥΝ ΟΛΟΥΣ ΤΟΥΣ ΚΙΝΔΥΝΟΥΣ ΣΕ ΟΛΕΣ ΤΙΣ ΠΕΡΙΠΤΩΣΕΙΣ. ΠΑΝΤΟΤΕ ΕΠΙΔΕΙΚΝΥΤΕ ΠΡΟΣΟΧΗ, ΚΟΙΝΗ ΛΟΓΙΚΗ ΚΑΙ ΚΛΑΝ ΚΡΙΣΗ ΟΤΑΝ ΑΠΟΛΑΜΒΑΝΕΤΕ ΟΠΟΙΑΔΗΠΟΤΕ ΔΡΑΣΤΗΡΙΟΤΗΤΑ ΣΤΟ ΝΕΡΟ. ΦΥΛΑΣΤΕ ΑΥΤΕΣ ΤΙΣ ΠΛΗΡΟΦΟΡΙΕΣ ΓΙΑ ΜΕΛΛΟΝΤΙΚΗ ΧΡΗΣΗ.

### ΑΣΦΑΛΕΙΑ ΟΞΩΝ ΔΕΝ ΓΝΩΡΙΖΟΥΝ ΚΟΛΥΜΒΗΣΗ

- ΑΝΑ ΠΑΣΕ ΣΤΙΓΜΗ ΑΠΑΙΤΕΙΤΑΙ ΣΥΝΕΧΗΣ, ΕΝΕΡΓΗ, ΚΑΙ ΑΓΡΥΠΝΗ ΕΠΙΒΛΕΨΗ ΤΩΝ ΑΔΥΝΑΜΩΝ ΚΟΛΥΜΒΗΤΩΝ ΚΑΙ ΤΩΝ ΜΗ ΚΟΛΥΜΒΗΤΩΝ ΑΠΟ ΑΡΜΟΔΙΑ ΕΝΗΛΙΚΑ (ΕΝΘΥΜΟΥΜΕΝΟΙ ΟΤΙ ΤΑ ΠΑΙΔΙΑ ΚΑΤΩ ΤΩΝ ΠΕΝΤΕ ΕΤΩΝ ΔΙΑΤΡΕΧΟΥΝ ΤΟΝ ΥΨΗΛΟΤΕΡΟ ΚΙΝΔΥΝΟ ΠΝΙΓΜΟΥ).
- ΟΡΙΖΕΤΕ ΕΝΑΝ ΑΡΜΟΔΙΟ ΕΝΗΛΙΚΑ ΝΑ ΕΠΙΒΛΕΠΕΙ ΤΗΝ ΠΙΣΙΝΑ ΚΑΘΕ ΦΟΡΑ ΠΟΥ ΕΙΝΑΙ ΣΕ ΧΡΗΣΗ.
- ΟΙ ΑΔΥΝΑΜΟΙ ΚΟΛΥΜΒΗΤΕΣ Η ΟΙ ΜΗ ΓΝΩΡΙΖΟΝΤΕΣ ΚΟΛΥΜΒΗΣΗ ΘΑ ΠΡΕΠΕΙ ΝΑ ΦΟΡΟΥΝ ΕΞΟΠΛΙΣΜΟ ΑΤΟΜΙΚΗΣ ΠΡΟΣΤΑΣΙΑΣ ΚΑΤΑ ΤΗ ΧΡΗΣΗ ΤΗΣ ΠΙΣΙΝΑΣ.
- ΟΤΑΝ Η ΠΙΣΙΝΑ ΔΕΝ ΕΙΝΑΙ ΣΕ ΧΡΗΣΗ, Η ΕΙΝΑΙ ΧΩΡΙΣ ΕΠΙΒΛΕΨΗ, ΑΦΑΙΡΕΣΤΕ ΟΛΑ ΤΑ ΠΑΙΧΝΙΔΙΑ ΑΠΟ ΤΗΝ ΠΙΣΙΝΑ ΚΑΙ ΤΟΝ ΠΕΡΙΒΑΛΛΟΝΤΑ ΧΩΡΟ ΟΣΤΕ ΝΑ ΑΠΟΤΡΕΠΕΤΑΙ Η ΠΡΟΣΕΛΚΥΣΗ ΠΑΙΔΙΩΝ ΣΤΗΝ ΠΙΣΙΝΑ.

### ΣΥΣΚΕΥΕΣ ΑΣΦΑΛΕΙΑΣ

- ΠΡΟΚΕΙΜΕΝΟΥ ΝΑ ΑΠΟΤΡΑΠΕΙ Ο ΠΝΙΓΜΟΣ ΠΑΙΔΙΩΝ, ΣΥΝΙΣΤΑΤΑΙ ΝΑ ΑΣΦΑΛΙΣΤΕ ΤΗΝ ΠΡΟΣΒΑΣΗ ΣΤΗΝ ΠΙΣΙΝΑ ΜΕ ΜΙΑ ΠΡΟΣΤΑΤΕΥΤΙΚΗ ΣΥΣΚΕΥΗ. ΠΡΟΚΕΙΜΕΝΟΥ ΝΑ ΑΠΟΤΡΑΠΟΥ ΤΑ ΠΑΙΔΙΑ ΑΠΟ ΤΟ ΝΑ ΣΚΑΡΦΑΛΩΣΟΥΝ ΑΠΟ ΤΗ ΒΑΛΒΙΔΑ ΕΙΣΟΔΟΥ ΚΑΙ ΕΞΟΔΟΥ, ΣΥΝΙΣΤΑΤΑΙ ΝΑ ΕΓΚΑΤΑΣΤΑΣΕΙ ΕΝΑ ΕΜΠΟΔΙΟ (ΚΑΙ ΝΑ ΑΣΦΑΛΙΣΤΕ ΟΛΕΣ ΤΙΣ ΠΟΡΤΕΣ ΚΑΙ ΤΑ ΠΑΡΑΘΥΡΑ, ΟΠΟΥ ΕΦΑΡΜΟΖΕΤΑΙ) ΓΙΑ ΝΑ ΑΠΟΤΡΕΨΕΤΕ ΤΗ ΜΗ ΕΞΟΥΣΙΟΔΟΤΗΜΕΝΗ ΠΡΟΣΒΑΣΗ ΣΤΗΝ ΠΙΣΙΝΑ.
- ΕΜΠΟΔΙΑ, ΚΑΛΥΜΜΑΤΑ ΠΙΣΙΝΑΣ, ΣΥΝΑΓΕΡΜΟΙ ΠΙΣΙΝΑΣ, Η ΠΑΡΟΜΟΙΕΣ ΣΥΣΚΕΥΕΣ ΑΣΦΑΛΕΙΑΣ ΕΙΝΑΙ ΧΡΗΣΙΜΑ ΒΟΗΘΗΜΑΤΑ, ΑΛΛΑ ΔΕΝ ΥΠΟΚΑΘΙΣΤΟΥΝ ΤΗ ΣΥΝΕΧΗ ΚΑΙ ΑΡΜΟΔΙΑ ΕΠΙΒΛΕΨΗ ΑΠΟ ΕΝΗΛΙΚΑ.

### ΕΞΟΠΛΙΣΜΟΣ ΑΣΦΑΛΕΙΑΣ

- ΣΥΝΙΣΤΑΤΑΙ Ο ΕΞΟΠΛΙΣΜΟΣ ΔΙΑΣΩΣΗΣ (Π.Χ. ΔΑΚΤΥΛΙΟΙΔΕΙΣ ΣΗΜΑΔΟΥΡΑ) ΝΑ ΦΥΛΑΣΣΕΤΑΙ ΔΙΠΛΑ ΣΤΗΝ ΠΙΣΙΝΑ.
- ΔΙΑΤΗΡΕΙΤΕ ΜΙΑ ΛΕΙΤΟΥΡΓΙΚΗ ΣΥΣΚΕΥΗ ΤΗΛΕΦΩΝΟΥ ΚΑΙ ΜΙΑ ΛΙΣΤΑ ΤΩΝ ΤΗΛΕΦΩΝΩΝ ΕΚΤΑΚΤΗΣ ΑΝΑΓΚΗΣ ΚΟΝΤΑ ΣΤΗΝ ΠΙΣΙΝΑ.

### ΑΣΦΑΛΗΣ ΧΡΗΣΗ ΤΗΣ ΠΙΣΙΝΑΣ

- ΕΝΘΑΡΡΥΝΕΤΕ ΟΛΟΥΣ ΤΟΥΣ ΧΡΗΣΤΕΣ ΚΑΙ ΙΔΙΑΙΤΕΡΑ ΤΑ ΠΑΙΔΙΑ ΝΑ ΜΑΘΟΥΝ ΚΟΛΥΜΒΗΣΗ
- ΜΑΘΕΤΕ ΒΑΣΙΚΗ ΥΠΟΣΤΗΡΙΞΗ ΣΩΜΟΣ (ΚΑΡΔΙΑΝΑΛΗΝΕΥΣΤΙΚΗ ΑΝΑΝΗΨΗ - CPR) ΚΑΙ ΑΝΑΝΕΩΣΕΤΕ ΑΥΤΕΣ ΤΙΣ ΓΝΩΣΕΙΣ ΤΑΚΤΙΚΑ, ΣΕ ΠΕΡΙΟΔΟΥΣ ΚΑΤΑΡΤΙΣΤΙΚΩΝ ΑΣΦΑΛΕΙΑΣ ΚΑΙ ΚΑΤΑΚΕΥΗ ΤΗΣ ΠΙΣΙΝΑΣ, ΣΥΜΠΕΡΙΛΑΜΒΑΝΟΜΕΝΩΝ ΤΩΝ ΠΑΙΔΙΩΝ, ΓΙΑ ΤΟ ΤΙ ΝΑ ΚΑΝΟΥΝ ΣΕ ΠΕΡΙΠΤΩΣΗ ΕΚΤΑΚΤΗΣ ΑΝΑΓΚΗΣ
- ΠΟΤΕ ΜΗΝ ΚΑΤΑΔΥΣΤΕ ΣΕ ΟΠΟΙΑΔΗΠΟΤΕ ΡΗΧΑ ΝΕΡΑ. ΑΥΤΟ ΜΠΟΡΕΙ ΝΑ ΠΡΟΚΑΛΕΣΕΙ ΣΟΒΑΡΟ ΤΡΑΥΜΑΤΙΣΜΟ Η ΘΑΝΑΤΟ.
- ΜΗΝ ΧΡΗΣΙΜΟΠΟΙΕΙΤΕ ΤΗΝ ΠΙΣΙΝΑ ΟΤΑΝ ΚΑΝΕΤΕ ΧΡΗΣΗ ΑΛΚΟΟΛ Η ΦΑΡΜΑΚΩΝ ΠΟΥ ΜΠΟΡΕΙ ΝΑ ΕΠΗΡΕΑΣΟΥΝ ΤΗΝ ΙΚΑΝΟΤΗΤΑ ΣΑΣ ΝΑ ΧΡΗΣΙΜΟΠΟΙΕΙΤΕ ΜΕ ΑΣΦΑΛΕΙΑ ΤΗΝ ΠΙΣΙΝΑ.
- ΟΤΑΝ ΧΡΗΣΙΜΟΠΟΙΕΙΤΕ ΤΗΝ ΠΙΣΙΝΑ ΚΑΛΥΜΜΑΤΑ ΠΙΣΙΝΑΣ, ΑΦΑΙΡΕΙΤΕ ΤΑ ΕΝΤΕΛΟΣ ΑΠΟ ΤΗΝ ΕΠΙΦΑΝΕΙΑ ΤΟΥ ΝΕΡΟΥ ΠΡΙΝ ΑΠΟ ΤΗΝ ΕΙΣΟΔΟ ΣΤΗΝ ΠΙΣΙΝΑ.
- ΠΡΟΣΤΕΦΑΤΕ ΤΟΥΣ ΧΡΗΣΤΕΣ ΤΗΣ ΠΙΣΙΝΑΣ ΑΠΟ ΑΣΘΕΝΕΙΣ ΠΟΥ ΣΧΕΤΙΖΟΝΤΑΙ ΜΕ ΤΟ ΝΕΡΟ, ΔΙΑΤΗΡΟΥΝΤΕ ΤΟ ΝΕΡΟ ΤΗΣ ΠΙΣΙΝΑΣ ΕΠΙΣΕΡΓΑΣΜΕΝΟ ΚΑΙ ΤΗΡΟΥΝΤΕ ΚΛΑΝ ΥΓΙΕΙΝΗ. ΣΥΜΒΟΥΛΕΥΕΤΕ ΤΙΣ ΚΑΤΕΥΘΥΝΤΗΡΙΕΣ ΟΔΗΓΙΕΣ ΕΠΙΣΕΡΓΑΣΙΑΣ ΤΟΥ ΝΕΡΟΥ ΣΤΟ ΕΓΧΕΙΡΙΔΙΟ ΧΡΗΣΗΣ.
- ΑΠΟΗΚΕΥΕΤΕ ΤΑ ΧΗΜΙΚΑ (Π.Χ. ΠΡΟΪΟΝΤΑ ΕΠΙΣΕΡΓΑΣΙΑΣ ΝΕΡΟΥ, ΚΑΘΑΡΙΣΜΟ Η ΑΠΟΛΥΜΑΝΣΗΣ) ΜΑΚΡΙΑ ΑΠΟ ΠΑΙΔΙΑ. ΧΡΗΣΙΜΟΠΟΙΗΣΤΕ ΤΗ ΣΗΜΑΝΣΗ ΟΠΩΣ ΠΕΡΙΓΡΑΦΕΤΑΙ ΠΑΡΑΚΑΤΩ. Η ΣΗΜΑΝΣΗ ΠΡΕΠΕΙ ΝΑ ΑΝΑΡΤΑΤΑΙ ΣΕ ΕΜΦΑΝΗ ΘΕΣΗ ΕΝΤΟΣ 2Μ ΑΠΟ ΤΗΝ ΠΙΣΙΝΑ.



- ΕΠΙΒΛΕΠΕΤΕ ΤΑ ΠΑΙΔΙΑ ΠΟΥ ΒΡΙΣΚΟΝΤΑΙ ΣΤΟ ΝΕΡΟ, ΑΓΙΑ ΟΡΕΥΟΝΤΑΙ ΟΙ ΒΟΥΤΙΕΣ.
- ΟΙ ΑΦΑΙΡΟΥΜΕΝΕΣ ΣΚΑΛΕΣ ΠΡΕΠΕΙ ΝΑ ΤΟΠΟΘΕΤΟΥΝΤΑΙ ΣΕ ΟΡΙΖΟΝΤΙΑ ΕΠΙΦΑΝΕΙΑ.
- ΑΝ ΕΞΑΡΤΗΤΑ ΤΩΝ ΥΛΙΚΩΝ ΠΟΥ ΧΡΗΣΙΜΟΠΟΙΟΥΝΤΑΙ ΓΙΑ ΤΗΝ ΚΑΤΑΣΚΕΥΗ ΤΗΣ ΠΙΣΙΝΑΣ, ΟΙ ΠΡΟΣΤΙΤΕΣ ΕΠΙΦΑΝΕΙΕΣ ΠΡΕΠΕΙ ΝΑ ΕΛΕΓΧΟΝΤΑΙ ΤΑΚΤΙΚΑ ΓΙΑ ΤΗΝ ΑΠΟΥΣΙΑ ΤΡΑΥΜΑΤΙΣΜΩΝ.
- ΕΠΙΘΕΡΕΙΤΕ ΤΑΚΤΙΚΑ ΤΑ ΜΠΟΥΛΟΝΙΑ ΚΑΙ ΒΙΔΕΣ, ΑΦΑΙΡΕΙΤΕ ΑΚΙΔΕΣ Η ΑΧΙΜΗΡΕΣ ΑΚΜΕΣ ΓΙΑ ΤΗΝ ΑΠΟΥΣΙΑ ΤΡΑΥΜΑΤΙΣΜΩΝ.
- **ΠΡΟΣΟΧΗ:** ΜΗΝ ΑΦΗΝΕΤΕ ΤΗΝ ΑΠΟΣΤΡΑΓΓΙΣΜΕΝΗ ΠΙΣΙΝΑ ΕΞΕ. Η ΑΔΕΙΑ ΠΙΣΙΝΑ ΕΙΝΑΙ ΠΙΘΑΝΟ ΝΑ ΠΑΡΑΜΟΡΦΩΕΙ ΚΑΙ/Η ΝΑ ΕΚΤΟΠΙΣΕΙ ΛΟΓΩ ΤΟΥ ΑΝΕΜΟΥ.
- ΕΑΝ ΔΙΑΒΕΤΕ ΜΙΑ ΑΝΤΛΙΑ ΦΙΛΤΡΟΥ, ΑΝΑΤΡΕΣΤΕ ΣΤΟ ΕΓΧΕΙΡΙΔΙΟ ΤΗΣ ΑΝΤΛΙΑΣ ΓΙΑ ΟΔΗΓΙΕΣ.
- **ΠΡΟΕΙΔΟΠΟΙΗΣΗ** Η ΑΝΤΛΙΑ ΔΕΝ ΜΠΟΡΕΙ ΝΑ ΧΡΗΣΙΜΟΠΟΙΗΘΕΙ, ΕΝΩ ΥΠΑΡΧΟΥΝ ΑΝΘΡΩΠΙΝΑ ΜΕΣΑ ΣΤΗΝ ΠΙΣΙΝΑ! ΕΑΝ ΔΙΑΒΕΤΕ ΜΙΑ ΣΚΑΛΑ, ΑΝΑΤΡΕΣΤΕ ΣΤΟ ΕΓΧΕΙΡΙΔΙΟ ΤΗΣ ΣΚΑΛΑΣ ΓΙΑ ΟΔΗΓΙΕΣ.
- **ΠΡΟΕΙΔΟΠΟΙΗΣΗ** Η ΧΡΗΣΗ ΤΗΣ ΠΙΣΙΝΑΣ ΠΡΟΪΟΝΤΟΣ ΣΥΜΜΟΡΦΩΣ ΜΕ ΤΙΣ ΟΔΗΓΙΕΣ ΑΣΦΑΛΕΙΑΣ ΠΟΥ ΠΕΡΙΓΡΑΦΟΝΤΑΙ ΣΤΙΣ ΟΔΗΓΙΕΣ ΛΕΙΤΟΥΡΓΙΑΣ ΚΑΙ ΣΥΝΤΗΡΗΣΗΣ, ΓΙΑ ΤΗΝ ΠΡΟΛΗΨΗ ΠΝΙΓΜΟΥ ΚΑΙ ΑΛΛΩΝ ΣΟΒΑΡΩΝ ΤΡΑΥΜΑΤΙΣΜΩΝ, ΔΟΣΤΕ ΙΔΙΑΙΤΕΡΗ ΠΡΟΣΟΧΗ ΣΤΗΝ ΠΙΘΑΝΟΤΗΤΑ ΑΠΡΟΣΔΟΚΗΤΗΣ ΠΡΟΣΒΑΣΗΣ ΣΤΗΝ ΠΙΣΙΝΑ ΑΠΟ ΠΑΙΔΙΑ ΚΑΤΩ ΤΩΝ 5 ΕΤΩΝ ΑΣΦΑΛΙΖΟΝΤΑΣ ΤΗΝ ΠΡΟΣΒΑΣΗ ΣΕ ΑΥΤΗΝ, ΚΑΙ, ΚΑΤΑ ΤΗ ΔΙΑΡΚΕΙΑ ΤΗΣ ΚΟΛΥΜΒΗΣΗΣ, ΔΙΑΤΗΡΗΣΤΕ ΤΑ ΥΠΟ ΤΗ ΣΥΝΕΧΗ ΕΠΙΤΗΡΗΣΗ ΕΝΗΛΙΚΑ.

ΠΑΡΑΚΑΛΟΥΜΕ ΔΙΑΒΑΣΤΕ ΠΡΟΣΕΚΤΙΚΑ ΚΑΙ ΦΥΛΑΣΤΕ ΓΙΑ ΜΕΛΛΟΝΤΙΚΗ ΑΝΑΦΟΡΑ

Η ΕΓΚΑΤΑΣΤΑΣΗ ΣΥΝΗΘΩΣ ΑΠΑΙΤΕΙ ΠΕΡΙΠΟΥ 20-30 ΛΕΠΤΑ ΜΕ 2-3 ΑΤΟΜΑ ΕΞΑΙΡΟΝΤΑΣ ΤΙΣ ΧΩΜΑΤΟΥΡΓΙΚΕΣ ΕΡΓΑΣΙΕΣ ΚΑΙ ΤΗΝ ΠΛΗΡΩΣΗ.

ΒΛΕΠΕ ΠΑΡΑΚΑΤΩ ΓΙΑ ΠΕΡΙΓΡΑΦΕΣ ΤΩΝ ΜΕΡΩΝ.

ΛΙΣΤΑ ΕΞΑΡΤΗΜΑΤΩΝ:

ΣΗΜΕΙΩΣΗ: ΟΡΙΣΜΕΝΑ ΕΞΑΡΤΗΜΑΤΑ ΕΧΟΥΝ ΗΔΗ ΕΓΚΑΤΑΣΤΑΣΕΙ ΣΤΗΝ ΠΙΣΙΝΑ.

ΤΑ ΠΑΡΑΚΑΤΩ ΕΞΑΡΤΗΜΑΤΑ ΕΙΝΑΙ ΓΙΑ ΟΛΑ ΤΑ ΜΕΓΕΘΗ ΠΙΣΙΝΑΣ.

#01	#02	#03	#04
ΕΠΕΝΔΥΣΗ	ΥΠΟΒΡΥΧΙΟ ΑΥΤΟΚΟΛΛΗΤΟ ΕΠΙΡΑΜΜΑ ΕΠΙΣΚΕΥΗΣ	ΠΡΟΣΑΡΜΟΓΕΑΣ ΓΙΑ ΕΥΚΑΜΠΤΟ ΣΩΛΗΝΑ	ΚΑΠΑΚΙ ΒΑΛΒΙΔΑΣ ΑΠΟΣΤΡΑΓΓΙΣΗΣ
ΠΑΡΑΚΑΛΟΥΜΕ ΑΝΑΤΡΕΣΤΕ ΣΤΟΝ ΠΑΡΑΚΑΤΩ ΠΙΝΑΚΑ.	#F1B417	#P6H1419	#P6H1158

2.82μ. x 1.96μ. x 84εκ. / 111" x 77" x 33"  
4.04μ. x 2.01μ. x 1.00μ. / 159" x 79" x 39.5"  
4.12μ. x 2.01μ. x 1.22μ. / 162" x 79" x 48"  
4.88μ. x 2.74μ. x 1.22μ. / 16" x 9" x 48"

4.88μ. x 4.88μ. x 1.22μ. / 16" x 16" x 48"  
5.49μ. x 2.74μ. x 1.22μ. / 18" x 9" x 48"  
6.71μ. x 3.66μ. x 1.32μ. / 22" x 12" x 52"  
7.32μ. x 3.66μ. x 1.32μ. / 24" x 12" x 52"  
9.56μ. x 4.88μ. x 1.32μ. / 31.3' x 16' x 52"

#05	#06	#07	#08
ΤΑΠΑ ΑΠΟΦΡΑΞΗΣ	ΒΑΛΒΙΔΑ ΕΛΕΓΧΟΥ	ΣΗΤΑ ΕΙΣΟΔΟΥ ΠΙΣΙΝΑΣ	ΣΗΤΑ ΕΙΣΟΔΟΥ ΠΙΣΙΝΑΣ
#P6H1418	#P6H510	#P6H1323	#P6H1317

ΑΡ.	ΟΝΟΜΑ	ΠΟΣ.	ΑΡ. ΕΞΑΡΤΗΜΑΤΟΣ	ΣΗΜΑΝΣΗ	
#01	ΕΠΕΝΔΥΣΗ	1	56629ASS17	#56629 #56631 #56441 #56442 #56251 #56456 #56457 #56458 #56481 #56489 #56390	2.82μ. x 1.96μ. x 84εκ. / 111" x 77" x 33"
			56251ASS17	#56442 #56426 #56251 #56456	2.87μ. x 2.01μ. x 1.00μ. / 113" x 79" x 39.5"
			56241ASS17	#56457 #56458 #56481	4.12μ. x 2.01μ. x 1.22μ. / 162" x 79" x 48"
			56332ASS17	#56489 #56390	4.88μ. x 2.74μ. x 1.22μ. / 16" x 9" x 48"
			56626ASS17	#56626 #56628 #56465	4.88μ. x 4.88μ. x 1.22μ. / 16" x 16" x 48"
			56223ASS17	#56466 #56467	5.49μ. x 2.74μ. x 1.22μ. / 18" x 9" x 48"
			56272ASS17	#56470 #56471	6.71μ. x 3.66μ. x 1.32μ. / 22" x 12" x 52"
			56229ASS17	#56474 #56475	7.32μ. x 3.66μ. x 1.32μ. / 24" x 12" x 52"
			56338ASS17	#56479 #56623 #56625	9.56μ. x 4.88μ. x 1.32μ. / 31.3' x 16' x 52"

ΤΑ ΠΑΡΑΚΑΤΩ ΕΞΑΡΤΗΜΑΤΑ ΕΙΝΑΙ ΓΙΑ ΤΟΝ ΑΤΣΑΛΙΝΟ ΣΚΕΛΕΤΟ ΤΗΣ ΠΙΣΙΝΑΣ.

ΕΠΙΑΝΩ ΡΑΓΑ Α	ΕΠΙΑΝΩ ΡΑΓΑ Β	ΕΠΙΑΝΩ ΡΑΓΑ C	ΕΠΙΑΝΩ ΡΑΓΑ D
ΕΠΙΑΝΩ ΡΑΓΑ E	ΕΠΙΑΝΩ ΡΑΓΑ F	ΣΥΝΔΕΣΜΟΣ C	ΥΠΟΣΤΗΡΙΓΜΑ U A
ΥΠΟΣΤΗΡΙΓΜΑ U B	57 ΕΛΑΤΗΡΙΩΤΗ ΠΕΡΟΝΗ ΕΠΙΑΝΩ ΡΑΓΑΣ	ΕΛΑΤΗΡΙΩΤΗ ΠΕΡΟΝΗ ΥΠΟΣΤΗΡΙΓΜΑΤΟΣ U	ΚΑΠΑΚΙ ΜΙΚΡΟΥ ΥΠΟΣΤΗΡΙΓΜΑΤΟΣ U
ΠΕΡΙΒΛΗΜΑ ΣΥΝΔΕΣΜΟΥ C	48 ΕΛΑΤΗΡΙΩΤΗ ΠΕΡΟΝΗ ΕΠΙΑΝΩ ΡΑΓΑΣ	ΚΑΠΑΚΙ ΜΕΤΑΛΛΟΥ ΥΠΟΣΤΗΡΙΓΜΑΤΟΣ U	

ΜΕΓΕΘΟΣ ΠΙΣΙΝΑΣ	ΥΠΟΣΤΗΡΙΓΜΑ U A		ΥΠΟΣΤΗΡΙΓΜΑ U B		57 ΕΛΑΤΗΡΙΩΤΗ ΠΕΡΟΝΗ ΕΠΙΑΝΩ ΡΑΓΑΣ		48 ΕΛΑΤΗΡΙΩΤΗ ΠΕΡΟΝΗ ΕΠΙΑΝΩ ΡΑΓΑΣ		A		B		C		D		E		F	
	ΠΟΣ.	ΑΡ. ΕΞΑΡΤΗΜΑΤΟΣ	ΠΟΣ.	ΑΡ. ΕΞΑΡΤΗΜΑΤΟΣ	ΠΟΣ.	ΑΡ. ΕΞΑΡΤΗΜΑΤΟΣ	ΠΟΣ.	ΑΡ. ΕΞΑΡΤΗΜΑΤΟΣ	ΠΟΣ.	ΑΡ. ΕΞΑΡΤΗΜΑΤΟΣ	ΠΟΣ.	ΑΡ. ΕΞΑΡΤΗΜΑΤΟΣ	ΠΟΣ.	ΑΡ. ΕΞΑΡΤΗΜΑΤΟΣ	ΠΟΣ.	ΑΡ. ΕΞΑΡΤΗΜΑΤΟΣ	ΠΟΣ.	ΑΡ. ΕΞΑΡΤΗΜΑΤΟΣ	ΠΟΣ.	ΑΡ. ΕΞΑΡΤΗΜΑΤΟΣ
2.82μ. x 1.96μ. x 84εκ. (111" x 77" x 33")	4	P61573	4	P61574	/	/	4	P61364	2	P61356	2	P61357	2	P61358	2	P61359	/	/	/	/
4.04μ. x 2.01μ. x 1.00μ. (159" x 79" x 39.5")	6	P61362	4	P61363	/	/	6	P61364	2	P61356	2	P61357	2	P61358	2	P61359	2	P61360	/	/
4.12μ. x 2.01μ. x 1.22μ. (162" x 79" x 48")	6	P61368	4	P61369	/	/	6	P61364	2	P61356	2	P61357	2	P61358	2	P61359	2	P61360	/	/
4.88μ. x 2.74μ. x 1.22μ. (16" x 9" x 48")	12	P61283	/	/	8	P61284	/	/	/	/	/	/	/	4	P61280	4	P61281	4	P61370	
4.88μ. x 4.88μ. x 1.22μ. (16" x 16" x 48")	16	P61283	/	/	12	P61284	/	/	/	/	/	/	/	4	P61280	8	P61281	4	P61370	
5.49μ. x 2.74μ. x 1.22μ. (18" x 9" x 48")	12	P61283	/	/	8	P61284	/	/	4	P61277	2	P61278	2	P61279	2	P61280	2	P61281	/	/
6.71μ. x 3.66μ. x 1.32μ. (22" x 12" x 52")	16	P61392	/	/	12	P61284	/	/	6	P61277	2	P61278	2	P61279	2	P61389	2	P61390	2	P61391
7.32μ. x 3.66μ. x 1.32μ. (24" x 12" x 52")	18	P61392	/	/	14	P61284	/	/	8	P61371	2	P61372	2	P61373	2	P61389	2	P61390	2	P61391
9.56μ. x 4.88μ. x 1.32μ. (31.3' x 16' x 52")	24	P61392	/	/	20	P61284	/	/	12	P61371	2	P61372	2	P61373	2	P61280	2	P61281	4	P61370

ΜΕΓΕΘΟΣ ΠΙΣΙΝΑΣ	ΣΥΝΔΕΣΜΟΣ C		ΕΛΑΤΗΡΙΩΤΗ ΠΕΡΟΝΗ ΥΠΟΣΤΗΡΙΓΜΑΤΟΣ U		ΚΑΠΑΚΙ ΜΙΚΡΟΥ ΥΠΟΣΤΗΡΙΓΜΑΤΟΣ U		ΚΑΠΑΚΙ ΜΕΓΑΛΟΥ ΥΠΟΣΤΗΡΙΓΜΑΤΟΣ U		ΠΕΡΙΒΛΗΜΑ ΣΥΝΔΕΣΜΟΥ C	
	ΠΟΣ.	ΑΡ. ΕΞΑΡΤΗΜΑΤΟΣ	ΠΟΣ.	ΑΡ. ΕΞΑΡΤΗΜΑΤΟΣ	ΠΟΣ.	ΑΡ. ΕΞΑΡΤΗΜΑΤΟΣ	ΠΟΣ.	ΑΡ. ΕΞΑΡΤΗΜΑΤΟΣ	ΠΟΣ.	ΑΡ. ΕΞΑΡΤΗΜΑΤΟΣ
2.82μx1.96μx84εκπ. (111"x77"x33")	4	R61361	16	R61366	16	R61367	/	/	8	R61365
4.04μx2.01μx1.00μ. (159"x79"x39.5")	4	R61361	20	R61366	20	R61367	/	/	8	R61365
4.12μx2.01μx1.22μ. (162"x79"x48")	4	R61361	20	R61366	20	R61367	/	/	8	R61365
4.88μx2.74μx1.22μ. (16"x9"x48")	4	R61282	24	R61286	/	/	24	R61287	8	R61285
4.88μx4.88μx1.22μ. (16"x16"x48")	4	R61282	32	R61286	/	/	32	R61287	8	R61285
5.49μx2.74μx1.22μ. (18"x9"x48")	4	R61282	24	R61286	/	/	24	R61287	8	R61285
6.71μx3.66μx1.32μ. (22"x12"x52")	4	R61282	32	R61286	/	/	32	R61287	8	R61285
7.32μx3.66μx1.32μ. (24"x12"x52")	4	R61282	36	R61286	/	/	36	R61287	8	R61285
9.56μx4.88μx1.32μ. (31.3"x16"x52")	4	R61282	48	R61286	/	/	48	R61287	8	R61285

## ΕΓΚΑΤΑΣΤΑΣΗ

Η ΣΥΝΑΡΜΟΛΟΓΗΣΗ ΤΗΣ ΟΡΘΟΓΩΝΙΑΣ ΠΙΣΙΝΑΣ ΜΠΟΡΕΙ ΝΑ ΟΛΟΚΛΗΡΩΘΕΙ ΧΩΡΙΣ ΤΗ ΧΡΗΣΗ ΕΡΓΑΛΕΙΩΝ.

Η Bestway INFLATABLES ΔΕΝ ΘΑ ΕΥΘΥΝΕΤΑΙ ΓΙΑ ΒΛΑΒΗ ΣΤΗΝ ΠΙΣΙΝΑ ΛΟΓΩ ΚΑΚΟΥ ΧΕΙΡΙΣΜΟΥ Ή ΑΣΤΟΧΙΑΣ ΤΗΡΗΣΗΣ ΑΥΤΩΝ ΤΩΝ ΟΔΗΓΙΩΝ.

1. ΑΠΛΩΣΤΕ ΟΛΑ ΤΑ ΜΕΡΗ ΚΑΙ ΕΛΕΓΤΕ ΟΤΙ ΔΙΑΘΕΤΕΤΕ ΤΙΣ ΣΩΣΤΕΣ ΠΟΣΟΤΗΤΕΣ ΟΠΩΣ ΑΝΑΓΡΑΦΟΝΤΑΙ ΣΤΗ ΛΙΣΤΑ ΕΞΑΡΤΗΜΑΤΩΝ. ΕΑΝ ΣΑΣ ΛΕΙΠΕΙ ΚΑΠΟΙΟ ΕΞΑΡΤΗΜΑ ΜΗ ΣΥΝΑΡΜΟΛΟΓΗΣΤΕ ΤΗΝ ΠΙΣΙΝΑ, ΕΠΙΚΟΙΝΩΝΗΣΤΕ ΜΕ ΤΗΝ ΕΥΞΗΡΗΤΗΤΗ ΠΙΣΙΝΑΣ ΤΗΣ Bestway.

2. ΕΚΠΤΥΣΤΕ ΤΗΝ ΠΙΣΙΝΑ ΚΑΙ ΦΡΟΝΤΙΣΤΕ Η ΠΙΣΙΝΑ ΝΑ ΕΙΝΑΙ ΜΕ ΤΗ ΣΩΣΤΗ ΠΛΕΥΡΑ ΠΡΟΣ ΤΑ ΠΑΝΩ. ΑΦΗΣΤΕ ΤΗΝ ΕΚΤΕΘΕΙΜΕΝΗ ΣΤΟ ΑΜΕΣΟ ΗΛΙΑΚΟ ΦΩΣ ΓΙΑ 1 ΩΡΑ Ή ΠΕΡΙΣΣΟΤΕΡΟ ΕΤΣΙ ΩΣΤΕ Η ΠΙΣΙΝΑ ΝΑ ΕΙΝΑΙ ΠΙΟ ΕΥΚΑΜΠΤΗ ΚΑΤΑ ΤΗΝ ΕΓΚΑΤΑΣΤΑΣΗ.

3. ΤΟΠΟΘΕΤΗΣΤΕ ΤΗΝ ΠΙΣΙΝΑ ΚΟΝΤΑ ΣΕ ΕΝΑ ΚΑΤΑΛΛΗΛΟ ΣΥΣΤΗΜΑ ΑΠΟΧΕΤΕΥΣΗΣ ΓΙΑ ΝΑ ΧΕΙΡΙΖΕΤΑΙ ΤΟ ΝΕΡΟ ΠΟΥ ΥΠΕΡΧΕΙΛΙΖΕΙ ΚΑΙ ΕΞΑΣΦΑΛΙΣΤΕ ΟΤΙ Η ΕΙΣΟΔΟΣ Α ΚΑΙ Η ΕΞΟΔΟΣ Β ΤΗΣ ΠΙΣΙΝΑΣ ΕΙΝΑΙ ΣΩΣΤΑ ΤΟΠΟΘΕΤΗΜΕΝΕΣ ΓΙΑ ΝΑ ΕΠΙΤΡΕΠΟΥΝ ΣΤΗΝ ΑΝΤΛΙΑ ΦΙΛΤΡΟΥ ΝΑ ΣΥΝΔΕΘΕΙ ΣΕ ΜΙΑ ΠΗΓΗ ΤΡΟΦΟΔΟΣΙΑΣ. **ΣΗΜΕΙΩΣΗ:** ΜΗΝ ΧΡΗΣΙΜΟΠΟΙΕΙΤΕ ΕΠΕΚΤΑΣΕΙΣ ΚΑΛΩΔΙΩΝ ΤΡΟΦΟΔΟΣΙΑΣ ΓΙΑ ΤΗΝ ΑΝΤΛΙΑ.

**ΠΡΟΣΟΧΗ:** ΜΗΝ ΣΕΡΝΕΤΕ ΤΗΝ ΠΙΣΙΝΑ ΣΤΟ ΕΔΑΦΟΣ, ΑΥΤΟ ΜΠΟΡΕΙ ΝΑ ΠΡΟΚΑΛΕΣΕΙ ΒΛΑΒΗ ΣΤΗΝ ΠΙΣΙΝΑ.

4. ΕΙΣΑΓΕΤΕ ΤΙΣ ΤΑΠΕΣ ΑΠΟΦΡΑΞΗΣ ΣΤΗΝ ΕΙΣΟΔΟ Α ΚΑΙ ΤΗΝ ΕΞΟΔΟ Β ΣΤΟ ΤΟΙΧΩΜΑ ΑΠΟ ΤΟ ΕΣΩΤΕΡΙΚΟ ΤΗΣ ΠΙΣΙΝΑΣ.

**ΣΗΜΕΙΩΣΗ:** ΓΙΑ ΠΙΣΙΝΕΣ ΜΕ ΒΑΛΒΙΔΑ ΣΥΝΔΕΣΗΣ, ΠΑΡΑΚΑΛΟΥΜΕ ΑΝΑΤΡΕΨΕΤΕ ΣΤΗΝ ΕΓΚΑΤΑΣΤΑΣΗ ΤΗΣ ΒΑΛΒΙΔΑΣ ΣΥΝΔΕΣΗΣ ΣΤΗΝ ΕΠΟΜΕΝΗ ΣΕΛΙΔΑ.

5. ΣΥΝΑΡΜΟΛΟΓΗΣΤΕ ΤΟΥΣ ΑΝΩ ΟΔΗΓΟΥΣ. ΞΕΚΙΝΗΣΤΕ ΑΠΟ ΤΗ ΜΑΚΡΙΑ ΠΛΕΥΡΑ ΤΗΣ ΠΙΣΙΝΑΣ, ΟΛΙΣΘΑΙΝΟΝΤΑΣ ΤΟΝ ΑΝΩ ΟΔΗΓΟ Β ΣΤΟ ΧΙΤΩΝΙΟ ΤΗΣ ΠΙΣΙΝΑΣ. ΣΥΝΔΕΣΤΕ ΤΟΝ ΑΝΩ ΟΔΗΓΟ Α Η ΤΟΝ ΑΝΩ ΟΔΗΓΟ Ε ΣΤΟΝ ΑΝΩ ΟΔΗΓΟ Β, ΔΙΑΣΦΑΛΙΖΟΝΤΑΣ ΟΤΙ ΟΙ ΑΚΙΔΕΣ ΕΛΑΤΗΡΙΟΥ ΚΟΥΜΠΩΝΟΥΝ ΣΤΙΣ ΠΡΟΔΙΑΝΟΙΓΜΕΝΕΣ ΟΠΕΣ. ΑΝΑΤΡΕΨΤΕ ΤΟ ΔΙΑΓΡΑΜΜΑ ΣΥΝΔΥΑΣΜΩΝ ΑΝΩ ΟΔΗΓΩΝ ΓΙΑ ΝΑ ΠΡΟΣΔΙΟΡΙΣΤΕ ΤΗ ΣΩΣΤΗ ΔΙΑΜΟΡΦΩΣΗ ΓΙΑ ΤΗΝ ΠΙΣΙΝΑ ΣΑΣ.

6. ΣΥΝΕΧΙΣΤΕ ΤΗ ΣΥΝΔΕΣΗ ΚΑΙ ΕΙΣΑΓΕΤΕ ΤΟΥΣ ΠΡΟΣΘΕΤΟΥΣ ΑΝΩ ΟΔΗΓΟΥΣ. ΦΡΟΝΤΙΣΤΕ ΝΑ ΕΥΘΥΓΡΑΜΜΙΣΤΕ ΤΙΣ ΟΠΕΣ ΣΤΟΥΣ ΟΔΗΓΟΥΣ ΜΕ ΤΙΣ ΟΠΕΣ ΣΤΑ ΧΙΤΩΝΙΑ (ΒΛ. ΕΙΚ. 1).

7. ΕΙΣΑΓΕΤΕ ΤΟΥΣ ΣΥΝΔΕΣΜΟΥΣ C ΣΤΟΥΣ ΑΝΩ ΟΔΗΓΟΥΣ. (ΒΛ. ΕΙΚ. 2.1/2.2)

8. ΕΙΣΑΓΕΤΕ ΤΟ ΣΤΗΡΙΓΜΑ U, ΕΙΣΑΓΕΤΕ ΠΡΩΤΑ ΤΟ ΣΤΗΡΙΓΜΑ U ΜΕΣΩ ΤΟΥ ΣΤΗΡΙΓΜΑΤΟΣ ΚΟΝΤΑΡΙΟΥ ΣΤΟ ΚΑΤΩ ΜΕΡΟΣ ΤΗΣ ΠΙΣΙΝΑΣ (ΒΛ. ΕΙΚ. 3.1/3.2), ΚΑΤΟΠΙΝ ΕΙΣΑΓΕΤΕ ΤΑ ΔΥΟ ΑΚΡΑ ΤΟΥ ΣΤΗΡΙΓΜΑΤΟΣ U ΣΤΙΣ ΕΚΤΕΘΕΙΜΕΝΕΣ ΟΠΕΣ ΣΤΟΝ ΑΝΩ ΟΔΗΓΟ (ΒΛ. ΕΙΚ. 3.3), ΔΙΑΣΦΑΛΙΖΟΝΤΑΣ ΟΤΙ ΟΙ ΑΚΙΔΕΣ ΤΟΥ ΕΛΑΤΗΡΙΟΥ ΚΟΥΜΠΩΝΟΥΝ ΣΤΗ ΘΕΣΗ ΤΟΥΣ. ΕΠΑΝΑΛΑΒΕΤΕ ΑΥΤΗ ΤΗ ΔΙΑΔΙΚΑΣΙΑ ΓΙΑ ΤΑ ΥΠΟΛΟΙΠΑ ΣΤΗΡΙΓΜΑΤΑ U.

**ΣΗΜΕΙΩΣΗ:** ΟΛΟΚΛΗΡΩΣΤΕ ΤΗ ΜΙΑ ΠΛΕΥΡΑ ΤΗΣ ΠΙΣΙΝΑΣ ΠΡΙΝ ΠΡΟΧΩΡΗΣΤΕ ΣΤΗΝ ΑΛΛΗ ΠΛΕΥΡΑ.

9. ΤΡΑΒΗΣΤΕ ΤΙΣ ΒΑΣΕΙΣ ΤΩΝ ΣΤΗΡΙΓΜΑΤΩΝ U ΠΡΟΣ ΤΑ ΕΞΩ ΜΑΚΡΙΑ ΑΠΟ ΤΗΝ ΕΠΕΝΔΥΣΗ ΩΣΤΕ ΤΟ ΣΤΗΡΙΓΜΑ ΤΗΣ ΠΙΣΙΝΑΣ ΝΑ ΤΕΝΤΩΘΕΙ. ΕΠΑΝΑΛΑΒΕΤΕ ΑΥΤΗ ΤΗ ΔΙΑΔΙΚΑΣΙΑ ΓΙΑ ΤΑ ΥΠΟΛΟΙΠΑ ΣΤΗΡΙΓΜΑΤΑ U.

10. ΒΕΒΑΙΩΘΕΙΤΕ ΟΤΙ Η ΒΑΛΒΙΔΑ ΠΑΡΟΧΕΤΕΥΣΗΣ ΕΙΝΑΙ ΚΑΛΩ ΚΛΕΙΣΜΕΝΗ.

11. ΤΟΠΟΘΕΤΗΣΤΕ 2,5CM ΕΩΣ 5CM ΝΕΡΟΥ ΣΤΗΝ ΠΙΣΙΝΑ ΓΙΑ ΝΑ ΚΑΛΥΦΘΕΙ ΤΟ ΔΑΠΕΔΟ. ΜΟΛΙΣ ΤΟ ΔΑΠΕΔΟ ΤΗΣ ΠΙΣΙΝΑΣ ΚΑΛΥΦΘΕΙ ΕΛΑΦΡΑ, ΕΞΟΜΑΛΥΝΕΤΕ ΑΠΑΛΑ ΟΛΕΣ ΤΙΣ ΖΑΡΕΣ. ΞΕΚΙΝΗΣΤΕ ΣΤΟ ΚΕΝΤΡΟ ΤΗΣ ΠΙΣΙΝΑΣ ΚΑΙ ΕΡΓΑΣΤΕΙΤΕ ΔΕΞΙΟΣΤΡΟΦΑ ΠΡΟΣ ΤΑ ΕΞΩ. (ΒΛ. ΕΙΚ. 4)

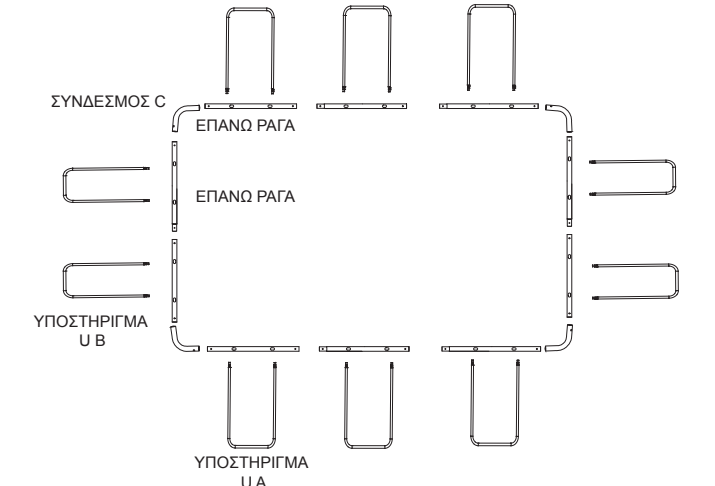

**ΣΗΜΕΙΩΣΗ:** ΤΟ ΣΧΕΔΙΟ ΕΙΝΑΙ ΜΟΝΟ ΓΙΑ ΜΕΓΕΘΟΣ ΠΙΣΙΝΑΣ (111" X 77" X 33"), (159" X 79" X 39.5"), (162" X 79" X 48").

**ΣΗΜΕΙΩΣΗ:** ΤΑ ΣΧΕΔΙΑ ΕΙΝΑΙ ΜΟΝΟ ΓΙΑ ΛΟΓΟΥΣ ΑΠΕΙΚΟΝΙΣΗΣ. ΜΠΟΡΕΙ ΝΑ ΜΗΝ ΑΝΤΑΠΟΚΡΙΝΟΝΤΑΙ ΣΤΟ ΠΡΑΓΜΑΤΙΚΟ ΠΡΟΪΟΝ. ΔΕΝ ΕΙΝΑΙ ΥΠΟ ΚΛΙΜΑΚΑ.

ΜΕΓΕΘΟΣ ΠΙΣΙΝΑΣ	ΑΡ. ΥΠΟΣΤΗΡΙΓΜΑΤΟΣ ΣΧΗΜΑΤΟΣ U	ΣΥΝΔΥΑΣΜΟΙ ΕΠΑΝΩ ΡΑΓΑΣ		ΑΡ. ΕΠΑΝΩ ΡΑΓΑΣ						ΣΥΝΔΕΣΜΟΣ C	
		ΜΑΚΡΙΑ ΠΛΕΥΡΑ	ΚΟΝΤΗ ΠΛΕΥΡΑ	A	B	C	D	E	F		
2.82μx1.96μx84εκπ. (111"x77"x33")	8	B-A	C-D	2	2	2	2	0	0	0	4
4.04μx2.01μx1.00μ. (159"x79"x39.5")	10	B-E-A	C-D	2	2	2	2	2	0	0	4
4.12μx2.01μx1.22μ. (162"x79"x48")	10	B-E-A	C-D	2	2	2	2	2	0	0	4
4.88μx2.74μx1.22μ. (16"x9"x48")	12	D-F-F-E	D-E	0	0	0	4	4	4	4	4
4.88μx4.88μx1.22μ. (16"x16"x48")	16	D-F-F-E	D-F-F-E	0	0	0	4	8	4	4	4
5.49μx2.74μx1.22μ. (18"x9"x48")	12	B-A-A-C	D-E	4	2	2	2	2	0	0	4
6.71μx3.66μx1.32μ. (22"x12"x52")	16	B-A-A-A-C	E-D-F	6	2	2	2	2	2	2	4
7.32μx3.66μx1.32μ. (24"x12"x52")	18	B-A-A-A-A-C	E-D-F	8	2	2	2	2	2	2	4
9.56μx4.88μx1.32μ. (31.3"x16"x52")	24	B-A-A-A-A-A-C	D-F-F-E	12	2	2	2	2	2	4	4

**ΠΑΡΑΚΑΛΟΥΜΕ ΔΙΑΒΑΣΤΕ ΠΡΟΣΕΚΤΙΚΑ ΤΟ ΠΑΡΟΝ ΚΑΙ ΦΥΛΑΣΤΕ ΤΟ ΓΙΑ ΜΕΛΛΟΝΤΙΚΗ ΑΝΑΦΟΡΑ.**

**ΕΠΙΛΕΞΤΕ ΤΗ ΣΩΣΤΗ ΤΟΠΟΘΕΣΙΑ**  
**ΣΗΜΕΙΩΣΗ:** Η ΠΙΣΙΝΑ ΘΑ ΠΡΕΠΕΙ ΝΑ ΕΓΚΑΘΙΣΤΑΤΑΙ ΣΕ ΜΙΑ ΕΝΤΕΛΩΣ ΕΠΙΠΕΔΗ ΚΑΙ ΟΜΑΛΗ ΕΠΙΦΑΝΕΙΑ. ΜΗΝ ΕΓΚΑΘΙΣΤΑΤΕ ΤΗΝ ΠΙΣΙΝΑ ΑΝ Η ΕΠΙΦΑΝΕΙΑ ΕΙΝΑΙ ΕΠΙΚΛΙΝΗΣ Ή ΑΝΩΜΑΛΗ.

**ΕΠΙΛΕΞΤΕ ΣΥΝΘΗΚΕΣ ΓΙΑ ΤΟ ΣΤΗΣΙΜΟ ΤΗΣ ΠΙΣΙΝΑΣ:**  
• Η ΕΠΙΛΕΓΜΕΝΗ ΤΟΠΟΘΕΣΙΑ ΠΡΕΠΕΙ ΝΑ ΕΙΝΑΙ ΣΕ ΘΕΣΗ ΝΑ ΥΠΟΣΤΗΡΙΞΕΙ ΟΜΟΙΟΜΟΡΦΑ ΤΟ ΒΑΡΟΣ ΓΙΑ ΟΛΟ ΤΟ ΧΡΟΝΟ ΠΟΥ ΘΑ ΕΙΝΑΙ ΕΓΚΑΤΕΣΤΗΜΕΝΗ Η ΠΙΣΙΝΑ. ΕΠΙΛΕΞΤΕ Η ΤΟΠΟΘΕΣΙΑ ΠΡΕΠΕΙ ΝΑ ΕΙΝΑΙ ΕΠΙΠΕΔΗ ΚΑΙ ΠΡΕΠΕΙ ΝΑ ΚΑΘΑΡΙΣΤΕΙ ΑΠΟ ΟΛΑ ΤΑ ΑΝΤΙΚΕΙΜΕΝΑ ΚΑΙ ΤΑ ΥΠΟΛΕΙΜΜΑΤΑ ΣΥΜΠΕΡΙΛΑΜΒΑΝΟΜΕΝΩΝ ΠΕΤΡΩΝ ΚΑΙ ΚΛΑΔΙΩΝ.

• ΣΥΝΙΣΤΟΥΜΕ ΤΗΝ ΤΟΠΟΘΕΤΗΣΗ ΤΗΣ ΠΙΣΙΝΑΣ ΜΑΚΡΙΑ ΑΠΟ ΟΠΟΙΟΔΗΠΟΤΕ ΑΝΤΙΚΕΙΜΕΝΑ ΠΟΥ ΘΑ ΜΠΟΡΟΥΣΑΝ ΝΑ ΧΡΗΣΙΜΟΠΟΙΗΘΟΥΝ ΑΠΟ ΠΑΙΔΙΑ ΓΙΑ ΝΑ ΣΚΑΡΦΑΛΟΔΟΥΝ ΜΕΣΑ ΣΤΗΝ ΠΙΣΙΝΑ.  
**ΣΗΜΕΙΩΣΗ:** ΤΟΠΟΘΕΤΗΣΤΕ ΤΗΝ ΠΙΣΙΝΑ ΚΟΝΤΑ ΣΕ ΕΝΑ ΚΑΤΑΛΛΗΛΟ ΣΥΣΤΗΜΑ ΑΠΟΧΕΤΕΥΣΗΣ ΓΙΑ ΤΟ ΧΕΙΡΙΣΜΟ ΤΩΝ ΥΠΕΡΧΕΙΛΙΣΕΩΝ Η ΤΗΝ ΕΚΚΕΝΩΣΗ ΤΗΣ ΠΙΣΙΝΑΣ.

**ΛΑΝΘΑΣΜΕΝΕΣ ΣΥΝΘΗΚΕΣ ΓΙΑ ΤΟ ΣΤΗΣΙΜΟ ΤΗΣ ΠΙΣΙΝΑΣ:**  
• ΣΕ ΑΝΩΜΑΛΟ ΕΔΑΦΟΣ Η ΠΙΣΙΝΑ ΜΠΟΡΕΙ ΝΑ ΚΑΤΑΡΡΕΨΕΙ ΠΡΟΚΑΛΩΝΤΑΣ ΣΟΒΑΡΟ ΠΡΟΣΩΠΙΚΟ ΤΡΑΥΜΑΤΙΣΜΟ ΚΑΙ/Η ΖΗΜΙΑ ΣΕ ΠΡΟΣΩΠΙΚΗ ΠΕΡΙΟΥΣΙΑ ΑΚΥΡΩΝΟΝΤΑΣ ΤΗΝ ΕΓΓΥΗΣΗ ΚΑΙ ΕΜΠΟΔΙΖΟΝΤΑΣ ΤΙΣ ΟΠΟΙΕΣ ΑΞΙΩΣΕΙΣ ΑΠΟ ΖΗΜΙΩΣΗΣ.

• ΔΕΝ ΠΡΕΠΕΙ ΝΑ ΧΡΗΣΙΜΟΠΟΙΕΙΤΑΙ ΑΜΜΟΣ ΓΙΑ ΤΗ ΔΗΜΙΟΥΡΓΙΑ ΜΙΑΣ ΕΠΙΠΕΔΗΣ ΒΑΣΗΣ, ΤΟ ΕΔΑΦΟΣ ΠΡΕΠΕΙ ΝΑ ΑΝΑΣΚΑΦΕΙ ΕΑΝ ΕΙΝΑΙ ΑΓΙΡΑΙΗΤΟ.

• ΑΠΕΥΘΕΙΑΣ ΚΑΤΩ ΑΠΟ ΥΠΕΡΧΕΙΜΕΝΑ ΗΛΕΚΤΡΙΚΑ ΚΑΛΩΔΙΑ Η ΔΕΝΤΡΑ. ΒΕΒΑΙΩΘΕΙΤΕ ΟΤΙ Η ΤΟΠΟΘΕΣΙΑ ΔΕΝ ΠΕΡΙΛΑΜΒΑΝΕΙ ΥΠΟΓΕΙΟΥΣ ΣΩΛΗΝΕΣ, ΓΡΑΜΜΕΣ Η ΚΑΛΩΔΙΑ ΚΟΙΝΗΣ ΩΦΕΛΕΙΑΣ ΟΠΟΙΟΥΔΗΠΟΤΕ ΕΙΔΟΥΣ.

• ΜΗΝ ΕΓΚΑΤΑΣΤΗΣΤΕ ΤΗΝ ΠΙΣΙΝΑ ΣΕ ΙΔΙΩΤΙΚΟΥΣ ΔΡΟΜΟΥΣ, ΞΥΛΙΝΑ ΔΑΠΕΔΑ, ΠΛΑΤΦΟΡΜΕΣ, ΕΠΙΦΑΝΕΙΕΣ ΑΠΟ ΧΑΛΙΚΗ Η ΑΣΦΑΛΤΟ. Η ΕΠΙΛΕΓΜΕΝΗ ΤΟΠΟΘΕΣΙΑ ΠΡΕΠΕΙ ΝΑ ΕΙΝΑΙ ΑΡΚΤΑ ΣΥΜΠΙΓΝΗΣ ΓΙΑ ΝΑ ΑΝΤΕΧΕΙ ΤΗΝ ΠΙΕΣΗ ΤΟΥ ΝΕΡΟΥ. ΛΑΣΠΗ, ΑΜΜΟΣ, ΜΑΛΑΚΟ/ΧΑΛΑΡΟ ΕΔΑΦΟΣ Η ΠΙΣΣΑ ΔΕΝ ΕΙΝΑΙ ΚΑΤΑΛΛΗΛΑ.

• ΓΡΑΣΙΔΙ Η ΑΛΛΗ ΒΛΑΣΤΗΣΗ ΚΑΤΩ ΑΠΟ ΤΗΝ ΠΙΣΙΝΑ ΘΑ ΚΑΤΑΣΤΡΑΦΕΙ ΚΑΙ ΜΠΟΡΕΙ ΝΑ ΑΝΑΠΤΥΧΘΟΥΝ ΟΣΜΕΣ ΚΑΙ ΛΑΣΠΗ, ΣΥΝΕΠΩΣ ΠΡΟΤΕΙΝΟΥΜΕ ΝΑ ΑΦΑΙΡΕΘΕΙ ΟΛΟ ΤΟ ΓΡΑΣΙΔΙ ΑΠΟ ΤΗΝ ΕΠΙΛΕΓΜΕΝΗ ΘΕΣΗ ΓΙΑ ΤΗΝ ΠΙΣΙΝΑ.

• ΑΠΟΦΥΓΕΤΕ ΠΕΡΙΟΧΕΣ ΕΠΙΡΡΕΠΕΙΣ ΣΤΗΝ ΑΝΑΠΤΥΞΗ ΣΚΛΗΡΩΝ ΕΙΔΩΝ ΒΛΑΣΤΗΣΗΣ ΚΑΙ ΖΙΖΑΝΙΩΝ ΠΟΥ ΜΠΟΡΕΙ ΝΑ ΤΡΥΠΗΣΟΥΝ ΤΟ ΥΦΑΣΜΑ ΕΔΑΦΟΥΣ Η ΤΗΝ ΕΠΕΝΔΥΣΗ.  
**ΣΗΜΕΙΩΣΗ:** ΕΛΕΓΞΤΕ ΜΕ ΤΗΝ ΤΟΠΙΚΗ ΑΥΤΟΔΙΟΙΚΗΣΗ ΤΟΥΣ ΚΑΝΟΝΙΣΜΟΥΣ ΠΟΥ ΑΦΟΡΟΥΝ ΣΕ ΠΕΡΙΦΡΑΣΗ, ΦΡΑΓΜΟΥΣ, ΦΩΤΙΣΜΟ ΚΑΙ ΤΙΣ ΑΠΑΙΤΗΣΕΙΣ ΑΣΦΑΛΕΙΑΣ ΚΑΙ ΕΞΑΣΦΑΛΙΣΤΕ ΟΤΙ ΣΥΜΜΟΡΦΩΝΕΣΤΕ ΜΕ ΤΗ ΝΟΜΟΘΕΣΙΑ.

**ΣΗΜΕΙΩΣΗ:** ΕΑΝ ΔΙΑΘΕΤΕΤΕ ΜΙΑ ΑΝΤΛΙΑ ΦΙΛΤΡΟΥ, ΑΝΑΤΡΕΨΤΕ ΣΤΟ ΕΓΧΕΙΡΙΔΙΟ ΤΗΣ ΑΝΤΛΙΑΣ ΓΙΑ ΟΔΗΓΙΕΣ.  
**ΣΗΜΕΙΩΣΗ:** Η ΣΚΑΛΑ ΠΡΕΠΕΙ ΝΑ ΤΑΙΡΙΑΖΕΙ ΣΤΟ ΜΕΓΕΘΟΣ ΤΗΣ ΠΙΣΙΝΑΣ ΚΑΙ ΘΑ ΠΡΕΠΕΙ ΝΑ ΧΡΗΣΙΜΟΠΟΙΕΙΤΑΙ ΜΟΝΟ ΓΙΑ ΤΗΝ ΕΙΣΟΔΟ ΚΑΙ ΤΗΝ ΕΞΟΔΟ ΑΠΟ ΤΗΝ ΠΙΣΙΝΑ. ΑΠΑΓΟΡΕΥΕΤΑΙ ΝΑ ΥΠΕΡΒΑΙΝΕΤΕ ΤΟ ΕΠΙΤΡΕΠΟΜΕΝΟ ΦΟΡΤΙΟ ΤΗΣ ΣΚΑΛΑΣ. ΕΛΕΓΧΤΕ ΤΑΚΤΙΚΑ ΕΑΝ Η ΣΚΑΛΑ ΕΙΝΑΙ ΣΩΣΤΑ ΣΥΝΑΡΜΟΛΟΓΗΜΕΝΗ.

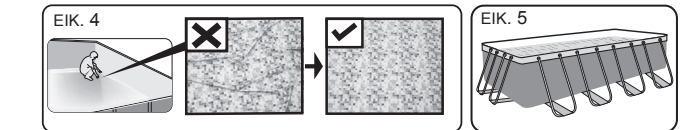
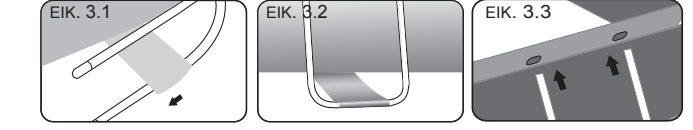
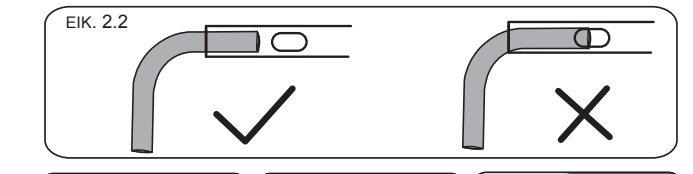

**ΣΥΝΑΡΜΟΛΟΓΗΣΗ ΒΑΛΒΙΔΑΣ ΣΥΝΔΕΣΗΣ**  
ΓΙΑ ΠΙΣΙΝΑ ΜΕ ΒΑΛΒΙΔΑ ΣΥΝΔΕΣΗΣ. (ΒΛ. ΕΙΚ. 6)

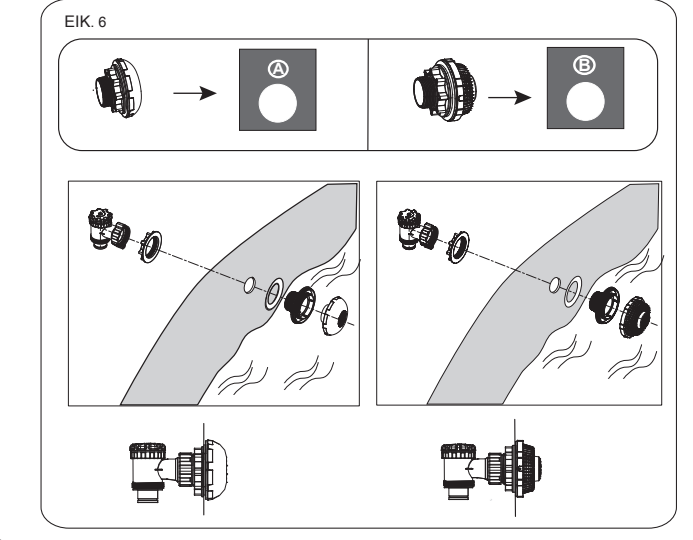

**ΣΗΜΕΙΩΣΗ:** ΕΑΝ ΕΠΙΘΥΜΕΙΤΕ ΑΝΑ ΣΥΝΔΕΣΕΤΕ ΑΛΛΑ ΚΙΤ ΚΑΘΑΡΙΣΜΟΥ ΠΙΣΙΝΑΣ ΣΤΗΝ ΠΙΣΙΝΑ ΜΕΣΩ ΤΗΣ ΒΑΛΒΙΔΑΣ ΣΥΝΔΕΣΗΣ, ΧΡΗΣΙΜΟΠΟΙΗΣΤΕ ΕΝΑ ΣΤΑΥΡΟΚΑΤΑΣΒΑΔΙΟ ΓΙΑ ΝΑ ΑΠΟΣΥΝΑΡΜΟΛΟΓΗΘΕΤΕ ΤΗ ΣΤΗΤΑ ΥΠΟΛΕΙΜΜΑΤΩΝ ΑΠΟ ΤΟ ΣΥΝΔΕΣΜΟ. (Βλ. ΕΙΚ. 7)

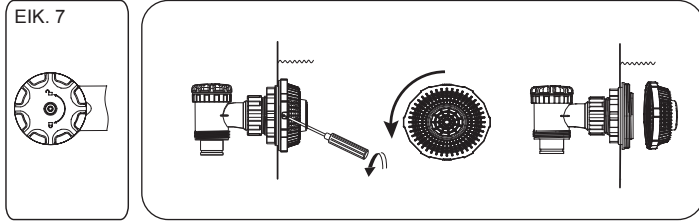

**ΓΕΜΙΣΜΑ ΤΗΣ ΠΙΣΙΝΑΣ ΜΕ ΝΕΡΟ**

- ΠΡΟΣΟΧΗ:** ΜΗΝ ΑΦΗΝΕΤΕ ΤΗΝ ΠΙΣΙΝΑ ΧΩΡΙΣ ΕΠΙΒΛΕΨΗ ΚΑΤΑ ΤΟ ΓΕΜΙΣΜΑ ΜΕ ΝΕΡΟ.
- ΓΕΜΙΣΤΕ ΤΗΝ ΠΙΣΙΝΑ ΕΩΣ ΟΤΟΥ Η ΧΡΗΤΙΚΟΤΗΤΑ ΣΕ ΝΕΡΟ ΦΤΑΣΕΙ ΤΟ 90%. ΜΗΝ ΥΠΕΡΓΕΜΙΣΤΕ ΓΙΑΤΙ ΑΝ ΜΠΟΡΕΙ ΝΑ ΠΡΟΚΑΛΕΣΕΙ ΚΑΤΑΡΡΕΥΣΗ ΤΗΣ ΠΙΣΙΝΑΣ, ΣΕ ΠΕΡΙΠΤΩΣΗ ΒΑΡΙΑΣ ΒΡΟΧΟΠΤΩΣΗΣ ΜΠΟΡΕΙ ΝΑ ΧΡΕΙΑΣΤΕΙ ΝΑ ΑΔΕΙΑΣΕΤΕ ΛΙΓΟ ΝΕΡΟ ΓΙΑ ΝΑ ΒΕΒΑΙΩΘΕΙΤΕ ΟΤΙ ΤΟ ΕΠΙΠΕΔΟ ΕΙΝΑΙ ΣΩΣΤΟ. (Βλ. ΕΙΚ. 8)
  - ΟΤΑΝ ΟΛΟΚΛΗΡΩΘΕΙ Η ΠΛΗΡΩΣΗ ΤΗΣ ΠΙΣΙΝΑΣ, ΕΛΕΓΤΕ ΟΤΙ ΤΟ ΝΕΡΟ ΔΕ ΜΑΖΕΥΕΤΑΙ ΣΕ ΟΠΟΙΟΔΗΠΟΤΕ ΠΛΕΥΡΑ ΓΙΑ ΝΑ ΒΕΒΑΙΩΘΕΙΤΕ ΟΤΙ Η ΠΙΣΙΝΑ ΕΙΝΑΙ ΕΠΙΠΕΔΗ. **ΣΗΜΑΝΤΙΚΟ:** ΑΝ Η ΠΙΣΙΝΑ ΔΕΝ ΕΙΝΑΙ ΕΠΙΠΕΔΗ, ΠΑΡΟΧΕΤΕΥΣΤΕ ΤΟ ΝΕΡΟ ΚΑΙ ΕΠΙΛΙΠΝΙΣΤΕ ΤΟ ΕΔΑΦΟΣ ΜΕ ΕΚΚΑΦΗ. ΜΗΝ ΕΠΙΧΕΙΡΗΣΤΕ ΝΑ ΜΕΤΑΚΙΝΗΣΤΕ ΤΗΝ ΠΙΣΙΝΑ ΜΕ ΝΕΡΟ ΜΕΣΑ ΣΕ ΑΥΤΗΝ. ΜΠΟΡΕΙ ΝΑ ΠΡΟΚΛΗΘΕΙ ΣΟΒΑΡΟΣ ΑΤΟΜΙΚΟΣ ΤΡΑΥΜΑΤΙΣΜΟΣ Ή ΚΑΙ ΒΛΑΒΗ ΣΤΗΝ ΠΙΣΙΝΑ. (Βλ. ΕΙΚ. 9)
  - ΠΡΟΕΙΔΟΠΟΙΗΣΗ:** Η ΠΙΣΙΝΑ ΣΑΣ ΜΠΟΡΕΙ ΝΑ ΠΕΡΙΚΛΕΙΕΙ ΜΕΓΑΛΗ ΠΙΕΣΗ. ΕΑΝ Η ΠΙΣΙΝΑ ΣΑΣ ΠΑΡΟΥΣΙΑΖΕΙ ΟΠΟΙΟΔΗΠΟΤΕ ΕΞΟΓΚΩΜΑ Η ΑΝΟΜΟΙΟΜΟΡΦΗ ΠΛΕΥΡΑ, ΤΟΤΕ Η ΠΙΣΙΝΑ ΔΕΝ ΕΙΝΑΙ ΟΡΙΖΟΝΤΙΑ, ΟΙ ΠΛΕΥΡΕΣ ΜΠΟΡΕΙ ΝΑ ΣΤΑΣΟΥΝ ΚΑΙ ΤΟ ΝΕΡΟ ΝΑ ΕΚΤΟΝΩΘΕΙ ΞΑΦΝΙΚΑ ΠΡΟΚΑΛΩΝΤΑΣ ΣΟΒΑΡΟ ΤΡΑΥΜΑΤΙΣΜΟ ΚΑΙ/Η ΎΛΙΚΕΣ ΖΗΜΙΕΣ.
  - ΕΛΕΓΤΕ ΤΗΝ ΠΙΣΙΝΑ ΓΙΑ ΤΥΧΟΝ ΔΙΑΡΡΟΕΣ ΣΕ ΒΑΛΒΙΔΕΣ Η ΑΡΜΟΥΣ. ΕΛΕΓΤΕ ΤΟ ΚΑΛΥΜΜΑ ΕΠΙΣΤΡΩΣΗΣ ΠΙΣΙΝΑΣ ΓΙΑ ΤΥΧΟΝ ΕΜΦΑΝΙΣΗ ΑΠΟΡΡΙΣΤΗΡΙΑ ΝΕΡΟΥ. ΜΗΝ ΠΡΟΣΘΕΤΕΤΕ ΧΗΜΙΚΑ ΕΩΣ ΟΤΟΥ ΓΙΝΕΙ ΑΥΤΟ.
  - ΣΗΜΕΙΩΣΗ:** ΣΕ ΠΕΡΙΠΤΩΣΗ ΔΙΑΡΡΟΗΣ, ΕΠΙΔΙΟΡΘΩΣΤΕ ΤΗΝ ΠΙΣΙΝΑ ΧΡΗΣΙΜΟΠΟΙΩΝΤΑΣ ΤΟ ΥΠΟΒΥΘΙΟ ΑΥΤΟΚΟΛΛΗΤΟ ΕΠΙΡΡΑΜΜΑ ΕΠΙΣΚΕΥΗΣ ΠΟΥ ΠΑΡΕΧΕΤΑΙ. ΑΝΑΤΡΕΣΤΕ ΣΤΙΣ ΣΥΧΝΕΣ ΕΡΩΤΗΣΕΙΣ ΓΙΑ ΠΕΡΑΙΤΕΡΩ ΠΛΗΡΟΦΟΡΙΕΣ.

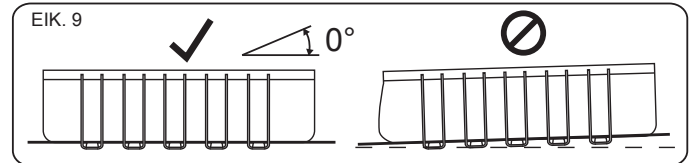
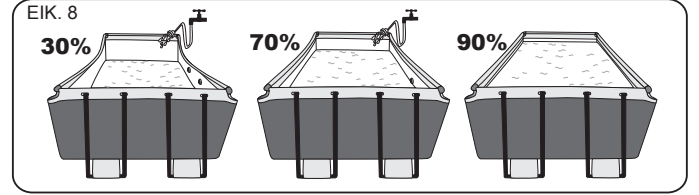

**ΣΥΝΤΗΡΗΣΗ ΠΙΣΙΝΑΣ**

**ΠΡΟΕΙΔΟΠΟΙΗΣΗ:** ΕΑΝ ΔΕΝ ΣΥΜΜΟΡΦΩΘΕΙΤΕ ΜΕ ΤΙΣ ΟΔΗΓΙΕΣ ΣΥΝΤΗΡΗΣΗΣ ΠΟΥ ΚΑΛΥΠΤΕΙ ΤΟ ΠΑΡΟΝ, Η ΥΓΕΙΑ ΣΑΣ ΜΠΟΡΕΙ ΝΑ ΕΙΝΑΙ ΣΕ ΚΙΝΔΥΝΟ, ΙΔΙΑΙΤΕΡΑ ΕΚΕΙΝΗ ΤΩΝ ΠΑΙΔΙΩΝ. Η ΕΠΕΞΕΡΓΑΣΙΑ ΤΟΥ ΝΕΡΟΥ ΤΗΣ ΠΙΣΙΝΑΣ ΕΙΝΑΙ ΑΠΑΡΑΙΤΗΤΗ ΓΙΑ ΤΗΝ ΑΣΦΑΛΕΙΑ ΤΩΝ ΧΡΗΣΤΩΝ. Η ΑΚΑΤΑΛΛΗΛΗ ΧΡΗΣΗ ΧΗΜΙΚΩΝ ΟΥΣΙΑΩΝ ΘΑ ΠΡΟΚΑΛΕΣΕΙ ΎΛΙΚΕΣ ΖΗΜΙΕΣ ΚΑΙ ΣΟΜΑΤΙΚΕΣ ΒΛΑΒΕΣ.

**ΣΗΜΕΙΩΣΗ:** Η ΑΝΤΛΙΑ ΧΡΗΣΙΜΟΠΟΙΕΙΤΑΙ ΓΙΑ ΤΗΝ ΚΥΚΛΟΦΟΡΙΑ ΤΟΥ ΝΕΡΟΥ ΚΑΙ ΤΟ ΦΙΛΤΡΑΡΙΣΜΑ ΤΩΝ ΜΙΚΡΩΝ ΣΤΟΙΧΕΙΩΝ. ΠΡΟΚΕΙΜΕΝΟΥ ΝΑ ΔΙΑΤΗΡΗΣΕΤΕ ΤΟ ΝΕΡΟ ΤΗΣ ΠΙΣΙΝΑΣ ΚΑΘΑΡΟ ΚΑΙ ΥΓΙΕΙΝΟ, ΠΡΕΠΕΙ ΝΑ ΠΡΟΣΘΕΣΤΕ ΚΑΙ ΧΗΜΙΚΕΣ ΟΥΣΙΕΣ.

- ΣΥΝΙΣΤΑΤΑΙ ΝΑ ΜΗΝ ΓΕΜΙΖΕΙ Η ΠΙΣΙΝΑ ΜΕ ΝΕΡΟ ΑΠΟ ΔΕΚΑΝΗ ΑΠΟΡΡΟΗΣ, ΓΕΩΤΡΗΣΗ, Η ΦΡΕΑΤΑ ΑΠΟΣΤΡΑΓΓΙΣΗΣ. ΑΥΤΑ ΤΑ ΝΕΡΑ ΓΕΝΙΚΑ ΠΕΡΙΕΧΟΥΝ ΜΟΛΥΣΜΕΝΕΣ ΟΡΓΑΝΙΚΕΣ ΟΥΣΙΕΣ, ΣΥΜΠΕΡΙΛΑΜΒΑΝΟΜΕΝΩΝ ΝΙΤΡΙΚΩΝ ΚΑΙ ΦΩΣΦΟΡΙΚΩΝ ΑΛΑΤΩΝ. ΣΥΝΙΣΤΑΤΑΙ Η ΠΛΗΡΩΣΗ ΤΩΝ ΠΙΣΙΝΩΝ ΜΕ ΝΕΡΟ ΑΠΟ ΤΟ ΔΗΜΟΣΙΟ ΔΙΚΤΥΟ.
- ΠΛΑΝΤΟΣΕ ΔΙΑΤΗΡΕΙΤΕ ΤΗΝ ΠΙΣΙΝΑ ΣΑΣ ΚΑΘΑΡΗ ΚΑΙ ΕΦΑΡΜΟΖΤΕ ΤΑ ΣΩΣΤΑ ΧΗΜΙΚΑ ΓΙΑ ΤΗ ΠΙΣΙΝΑΣ. ΤΟ ΑΚΑΤΑΛΛΗΛΟ ΝΕΡΟ ΕΙΝΑΙ ΕΝΑΣ ΣΟΒΑΡΟΣ ΚΙΝΔΥΝΟΣ ΓΙΑ ΤΗΝ ΥΓΕΙΑ. ΣΥΝΙΣΤΑΤΑΙ ΝΑ ΧΡΗΣΙΜΟΠΟΙΕΙΤΕ ΑΠΟΛΥΜΑΝΤΙΚΟ, ΚΡΟΚΙΔΙΩΤΙΚΟ, ΟΞΙΝΑ Η ΑΛΚΑΛΙΚΑ ΧΗΜΙΚΑ ΓΙΑ ΤΗ ΕΠΕΞΕΡΓΑΣΙΑ ΤΗΣ ΠΙΣΙΝΑΣ ΣΑΣ.
- ΚΑΘΑΡΙΣΤΕ ΤΑΚΤΙΚΑ ΤΗΝ ΕΠΙΕΝΔΥΣΗ PVC ΜΕ ΜΑΛΑΚΕΣ ΒΟΥΤΡΕΣ Η ΜΕ ΜΙΑ ΣΚΟΥΠΑ ΠΙΣΙΝΑΣ.
- ΓΙΑ ΟΛΟΚΛΗΡΗ ΤΗ ΣΕΖΟΝ, ΤΟ ΣΥΣΤΗΜΑ ΦΙΛΤΡΑΡΙΣΜΑΤΟΣ ΤΟΥ ΝΕΡΟΥ ΘΑ ΠΡΕΠΕΙ ΝΑ ΛΕΙΤΟΥΡΓΕΙ ΓΙΑ ΑΡΚΕΤΟ ΧΡΟΝΟ ΚΑΘΕ ΗΜΕΡΑ ΩΣΤΕ ΝΑ ΚΑΘΑΡΙΖΕΙ ΤΟ ΣΥΝΟΛΙΚΟ ΟΓΚΟ ΝΕΡΟΥ ΤΗΣ ΠΙΣΙΝΑΣ.
- ΕΛΕΓΧΤΕ ΤΑΚΤΙΚΑ ΤΟ ΣΤΟΙΧΕΙΟ ΦΙΛΤΡΟΥ (Η ΤΗΝ ΑΜΜΟ ΣΕ ΕΝΑ ΦΙΛΤΡΟ ΑΜΜΟΥ) ΚΑΙ ΑΝΤΙΚΑΘΙΣΤΑΤΕ ΤΑ ΒΡΩΜΙΚΑ ΣΤΟΙΧΕΙΑ (Η ΤΗΝ ΑΜΜΟ).
- ΕΛΕΓΧΤΕ ΤΑΚΤΙΚΑ ΤΙΣ ΒΙΔΕΣ, ΤΑ ΜΠΟΥΛΟΝΙΑ ΚΑΙ ΟΛΑ ΤΑ ΜΕΤΑΛΛΙΚΑ ΕΞΑΡΤΗΜΑΤΑ ΓΙΑ ΣΚΟΥΡΙΑ. ΑΝΤΙΚΑΤΑΣΤΗΣΤΕ ΤΑ ΕΑΝ ΧΡΕΙΑΣΤΑΙ.
- ΕΑΝ ΒΡΕΣΕΙ, ΒΕΒΑΙΩΘΕΙΤΕ ΟΤΙ Η ΣΤΑΘΜΗ ΤΟΥ ΝΕΡΟΥ ΔΕΝ ΕΙΝΑΙ ΨΗΛΟΤΕΡΗ ΑΠΟ ΤΗΝ ΚΑΘΟΡΙΣΜΕΝΗ ΣΤΑΘΜΗ. ΕΑΝ ΤΟ ΝΕΡΟ ΥΠΕΡΒΕΙ ΤΙΣ ΚΑΘΟΡΙΣΜΕΝΕΣ ΣΤΑΘΜΕΣ, ΑΠΟΣΤΡΑΓΓΙΣΤΕ ΤΗΝ ΠΙΣΙΝΑ ΜΕΧΡΙ ΤΗΝ ΚΑΘΟΡΙΣΜΕΝΗ ΣΤΑΘΜΗ.
- ΜΗ ΧΡΗΣΙΜΟΠΟΙΕΙΤΕ ΤΗΝ ΑΝΤΛΙΑ ΟΤΑΝ Η ΠΙΣΙΝΑ ΕΙΝΑΙ ΣΕ ΧΡΗΣΗ.
- ΚΑΛΥΠΤΕΤΕ ΤΗΝ ΠΙΣΙΝΑ ΟΤΑΝ ΔΕΝ ΕΙΝΑΙ ΣΕ ΧΡΗΣΗ.
- ΓΙΑ ΤΗΝ ΕΠΕΞΕΡΓΑΣΙΑ ΤΟΥ ΝΕΡΟΥ ΤΗΣ ΠΙΣΙΝΑΣ, Η ΤΙΜΗ ΤΟΥ PH ΕΙΝΑΙ ΠΟΛΥ ΣΗΜΑΝΤΙΚΗ.

**ΠΡΟΣΟΧΗ:** ΜΗΝ ΑΦΗΝΕΤΕ ΤΗΝ ΑΠΟΣΤΡΑΓΓΙΣΜΕΝΗ ΠΙΣΙΝΑ ΕΩΣ.

ΟΙ ΠΑΡΑΚΑΤΩ ΠΑΡΑΜΕΤΡΟΙ ΕΞΑΣΦΑΛΙΖΟΥΝ ΚΑΛΗΣ ΠΟΙΟΤΗΤΑΣ ΝΕΡΟ

ΠΑΡΑΜΕΤΡΟΙ	ΤΙΜΕΣ
ΔΙΑΥΓΕΙΑ ΝΕΡΟΥ	ΞΕΚΑΘΑΡΗ ΘΕΑ ΤΟΥ ΠΥΘΜΕΝΑ ΤΗΣ ΠΙΣΙΝΑΣ
ΧΡΩΜΑ ΝΕΡΟΥ	ΔΕΝ ΠΡΕΠΕΙ ΝΑ ΠΑΡΑΤΗΡΕΙΤΑΙ ΟΠΟΙΟΔΗΠΟΤΕ ΧΡΩΜΑ
ΘΟΛΟΤΗΤΑ ΣΕ FNU/NTU	ΜΕΓ. 1,5 (ΚΑΤΑ ΠΡΟΤΙΜΗΣΗ ΜΙΚΡΟΤΕΡΗ ΑΠΟ 0,5)
ΣΥΓΚΕΝΤΡΩΣΗ ΝΙΤΡΙΚΩΝ ΠΑΝΩ ΑΠΟ ΕΚΕΙΝΗ ΤΟΥ ΝΕΡΟΥ ΠΛΗΡΩΣΗΣ ΣΕ MG/L	ΜΕΓ. 20
ΟΛΙΚΟΣ ΟΡΓΑΝΙΚΟΣ ΑΝΘΡΑΚΑΣ (ΤΟC) ΣΕ MG/L	ΜΕΓ. 4,0
ΔΥΝΑΜΙΚΟ ΟΞΕΙΔΑΝΑΓΩΓΗΣ ΕΝΑΝΤΙ AG/AGCl 3,5 M KCl ΣΕ MV	ΕΛΑΧ. 650
ΤΙΜΗ PH	6,8 ΕΩΣ 7,6
ΕΛΕΥΘΕΡΟ ΕΝΕΡΓΟ ΧΛΩΡΙΟ (ΧΩΡΙΣ ΚΥΑΝΟΥΡΙΚΟ ΟΞΥ) ΣΕ MG/L	0,3 ΕΩΣ 1,5
ΕΛΕΥΘΕΡΟ ΧΛΩΡΙΟ ΠΟΥ ΧΡΗΣΙΜΟΠΟΙΕΙΤΑΙ ΣΕ ΣΥΝΔΥΑΣΜΟ ΜΕ ΚΥΑΝΟΥΡΙΚΟ ΟΞΥ ΣΕ MG/L	1,0 ΕΩΣ 3,0
ΚΥΑΝΟΥΡΙΚΟ ΟΞΥ ΣΕ MG/L	ΜΕΓ. 100
ΣΥΝΔΥΑΣΜΟΣ ΧΛΩΡΙΟΥ ΣΕ MG/L	ΜΕΓ. 0,5 (ΚΑΤΑ ΠΡΟΤΙΜΗΣΗ ΛΙΓΟΤΕΡΟ ΑΠΟ 0,0 MG/L)

**ΠΡΟΣΟΧΗ:** ΜΗ ΧΡΗΣΙΜΟΠΟΙΕΙΤΕ ΤΗΝ ΑΝΤΛΙΑ ΟΤΑΝ Η ΠΙΣΙΝΑ ΕΙΝΑΙ ΣΕ ΧΡΗΣΗ. ΚΑΤΑ ΤΗ ΔΙΑΡΚΕΙΑ ΤΗΣ ΠΕΡΙΟΔΟΥ ΧΡΗΣΗΣ ΤΗΣ ΠΙΣΙΝΑΣ, ΤΟ ΣΥΣΤΗΜΑ ΦΙΛΤΡΑΡΙΣΜΑΤΟΣ ΘΑ ΠΡΕΠΕΙ ΑΝΑΓΚΑΣΤΙΚΑ ΝΑ ΤΙΘΕΤΑΙ ΣΕ ΛΕΙΤΟΥΡΓΙΑ ΚΑΘΕ ΜΕΡΑ, ΑΡΚΕΤΑ ΓΙΑ ΕΝΑ ΜΕΓΑΛΟ ΧΡΟΝΙΚΟ ΔΙΑΣΤΗΜΑ ΩΣΤΕ ΝΑ ΕΞΑΣΦΑΛΙΣΤΕ ΤΟΥΛΑΧΙΣΤΟΝ ΜΙΑ ΠΛΗΡΗ ΑΝΑΝΕΩΣΗ ΤΟΥ ΟΓΚΟΥ ΤΟΥ ΝΕΡΟΥ.

**ΕΠΙΣΚΕΥΗ**

ΕΛΕΓΤΕ ΤΗΝ ΠΙΣΙΝΑ ΓΙΑ ΟΠΟΙΕΣΔΗΠΟΤΕ ΔΙΑΡΡΟΕΣ ΑΠΟ ΒΑΛΒΙΔΕΣ Η ΡΑΦΕΣ, ΕΛΕΓΤΕ ΤΟ ΦΩΣΜΑ ΕΔΑΦΟΥΣ ΓΙΑ ΟΠΟΙΟΔΗΠΟΤΕ ΕΜΦΑΝΗ ΑΠΟΛΕΙΑ ΝΕΡΟΥ. ΜΗΝ ΠΡΟΣΘΕΤΕΤΕ ΧΗΜΙΚΑ ΠΡΙΝ ΓΙΝΕΙ ΑΥΤΟ. **ΣΗΜΕΙΩΣΗ:** ΣΕ ΠΕΡΙΠΤΩΣΗ ΔΙΑΡΡΟΗΣ, ΕΠΙΔΙΟΡΘΩΣΤΕ ΤΗΝ ΠΙΣΙΝΑ ΧΡΗΣΙΜΟΠΟΙΩΝΤΑΣ ΤΟ ΥΠΟΒΥΘΙΟ ΑΥΤΟΚΟΛΛΗΤΟ ΕΠΙΡΡΑΜΜΑ ΕΠΙΣΚΕΥΗΣ ΠΟΥ ΠΑΡΕΧΕΤΑΙ. ΑΝΑΤΡΕΣΤΕ ΣΤΙΣ ΣΥΧΝΕΣ ΕΡΩΤΗΣΕΙΣ ΓΙΑ ΠΕΡΑΙΤΕΡΩ ΠΛΗΡΟΦΟΡΙΕΣ.

**ΑΠΟΣΥΝΑΡΜΟΛΟΓΗΣΗ**

- ΞΕΒΙΔΩΣΤΕ ΑΡΙΣΤΕΡΟΣΤΡΟΦΑ ΤΟ ΚΑΠΑΚΙ ΤΗΣ ΒΑΛΒΙΔΑΣ ΑΠΟΣΤΡΑΓΓΙΣΗΣ ΚΑΙ ΑΦΑΙΡΕΣΤΕ ΤΟ.
- ΣΥΝΔΕΣΤΕ ΤΟΝ ΠΡΟΣΑΡΜΟΓΕΑ ΣΤΟΝ ΕΥΚΑΜΠΤΟ ΣΩΛΗΝΑ ΚΑΙ ΤΟΠΟΘΕΤΗΣΤΕ ΤΟ ΑΛΛΟ ΑΚΡΟ ΤΟΥ ΕΥΚΑΜΠΤΟΥ ΣΩΛΗΝΑ ΣΤΗΝ ΠΕΡΙΟΧΗ ΟΠΟΥ ΠΡΟΚΕΙΤΑΙ ΝΑ ΑΠΟΣΤΡΑΓΓΙΣΤΕ ΤΗΝ ΠΙΣΙΝΑ. (ΕΛΕΓΤΕ ΤΟΥΣ ΤΟΠΙΚΟΥΣ ΚΑΝΟΝΙΣΜΟΥΣ ΓΙΑ ΤΟΥΣ ΚΑΝΟΝΙΣΜΟΥΣ ΑΠΟΣΤΡΑΓΓΙΣΗΣ).
- ΒΙΔΩΣΤΕ ΔΕΞΙΟΣΤΡΟΦΑ ΤΟ ΔΑΚΤΥΛΙΟ ΕΛΕΓΧΟΥ ΤΟΥ ΠΡΟΣΑΡΜΟΓΕΑ ΓΙΑ ΕΥΚΑΜΠΤΟΥΣ ΣΩΛΗΝΕΣ ΠΑΝΩ ΣΤΗ ΒΑΛΒΙΔΑ ΑΠΟΣΤΡΑΓΓΙΣΗΣ. Η ΒΑΛΒΙΔΑ ΑΠΟΣΤΡΑΓΓΙΣΗΣ ΘΑ ΑΝΟΙΞΕΙ ΚΑΙ ΤΟ ΝΕΡΟ ΘΑ ΑΡΧΙΣΕΙ ΝΑ ΑΠΟΣΤΡΑΓΓΙΖΕΤΑΙ ΑΥΤΟΜΑΤΑ. **ΠΡΟΣΟΧΗ:** Η ΡΟΗ ΤΟΥ ΝΕΡΟΥ ΜΠΟΡΕΙ ΝΑ ΕΛΕΓΧΘΕΙ ΜΕ ΤΟ ΔΑΚΤΥΛΙΟ ΕΛΕΓΧΟΥ.
- ΟΤΑΝ ΟΛΟΚΛΗΡΩΘΕΙ Η ΑΠΟΣΤΡΑΓΓΙΣΗ, ΞΕΒΙΔΩΣΤΕ ΤΟ ΔΑΚΤΥΛΙΟ ΕΛΕΓΧΟΥ ΓΙΑ ΝΑ ΚΛΕΙΣΤΕ ΤΗ ΒΑΛΒΙΔΑ.
- ΑΠΟΣΥΝΔΕΣΤΕ ΤΟΝ ΕΥΚΑΜΠΤΟ ΣΩΛΗΝΑ.
- ΒΙΔΩΣΤΕ ΞΑΝΑ ΤΟ ΚΑΠΑΚΙ ΣΤΗ ΒΑΛΒΙΔΑ ΑΠΟΣΤΡΑΓΓΙΣΗΣ.
- ΣΤΕΓΝΩΣΤΕ ΤΗΝ ΠΙΣΙΝΑ ΣΤΟΝ ΑΕΡΑ. **ΠΡΟΣΟΧΗ:** ΜΗΝ ΑΦΗΝΕΤΕ ΤΗΝ ΑΠΟΣΤΡΑΓΓΙΣΜΕΝΗ ΠΙΣΙΝΑ ΕΩΣ.

**ΑΠΟΘΗΚΕΥΣΗ ΚΑΙ ΠΡΟΕΤΟΙΜΑΣΙΑ ΓΙΑ ΤΟ ΧΕΙΜΩΝΑ**

- ΠΑΡΑΚΑΛΟΥΜΕ ΑΦΑΙΡΕΣΤΕ ΟΛΑ ΤΑ ΕΞΑΡΤΗΜΑΤΑ ΚΑΙ ΑΝΤΑΛΛΑΚΤΙΚΑ ΑΠΟ ΤΗΝ ΠΙΣΙΝΑ ΚΑΙ ΑΠΟΘΗΚΕΥΣΤΕ ΤΑ ΚΑΘΑΡΑ ΚΑΙ ΣΤΕΓΝΑ.
- ΜΟΛΙΣ Η ΠΙΣΙΝΑ ΣΤΕΓΝΩΝΕΙ ΕΝΤΕΛΩΣ, ΠΑΣΠΑΛΙΣΤΕ ΤΗΝ ΜΕ ΤΑΚ ΓΙΑ ΝΑ ΕΜΠΟΔΙΣΕΤΕ ΤΗΝ ΠΙΣΙΝΑ ΝΑ ΚΟΛΛΗΣΕΙ, ΔΙΔΩΝΤΕΣ ΠΡΟΣΕΚΤΙΚΑ ΤΗΝ ΠΙΣΙΝΑ. ΕΑΝ Η ΠΙΣΙΝΑ ΔΕΝ ΕΙΝΑΙ ΕΝΤΕΛΩΣ ΣΤΕΓΝΗ, ΜΠΟΡΕΙ ΝΑ ΕΜΦΑΝΙΣΤΕΙ ΜΟΧΛΑ Η ΟΠΟΙΑ ΘΑ ΚΑΤΑΣΤΡΕΦΕΙ ΤΗΝ ΕΠΕΝΔΥΣΗ ΤΗΣ ΠΙΣΙΝΑΣ.
- ΑΠΟΘΗΚΕΥΣΤΕ ΤΗΝ ΕΠΕΝΔΥΣΗ ΚΑΙ ΤΑ ΑΞΕΣΟΥΑΡ ΣΕ ΣΤΕΓΝΟ ΧΩΡΟ ΜΕ ΜΙΑ ΜΕΤΡΙΑ ΘΕΡΜΟΚΡΑΣΙΑ ΜΕΤΑ Ψ 5°C ΚΑΙ 38°C.
- ΚΑΤΑ ΤΗ ΒΡΟΧΕΡΗ ΠΕΡΙΟΔΟ, Η ΠΙΣΙΝΑ ΚΑΙ ΤΑ ΕΞΑΡΤΗΜΑΤΑ ΘΑ ΠΡΕΠΕΙ ΕΠΙΣΗΣ ΝΑ ΑΠΟΘΗΚΕΥΟΝΤΑΙ ΣΥΜΦΩΝΑ ΜΕ ΤΙΣ ΠΑΡΑΤΑΛΩΣΕΙΣ.
- Η ΛΑΘΑΡΩΣΜΕΝΗ ΑΠΟΣΤΡΑΓΓΙΣΗ ΤΗΣ ΠΙΣΙΝΑΣ ΜΠΟΡΕΙ ΝΑ ΠΡΟΚΑΛΕΣΕΙ ΣΟΒΑΡΟ ΠΡΟΣΩΠΙΚΟ ΤΡΑΥΜΑΤΙΣΜΟ ΚΑΙ/Η ΖΗΜΙΑ ΣΕ ΠΡΟΣΩΠΙΚΗ ΠΕΡΙΟΥΣΙΑ.
- ΣΕ ΣΥΝΕΤΟΥΜΕ Η ΠΙΣΙΝΑ ΝΑ ΑΠΟΣΥΝΑΡΜΟΛΟΓΕΙΤΑΙ ΚΑΤΑ ΤΗ ΔΙΑΡΚΕΙΑ ΤΗΣ ΕΚΤΟΣ ΧΡΗΣΗΣ ΠΕΡΙΟΔΟΥ (ΧΕΙΜΕΡΙΝΟΙ ΜΗΝΕΣ). ΑΠΟΘΗΚΕΥΣΤΕ ΣΕ ΞΗΡΟ ΧΩΡΟ ΜΑΚΡΙΑ ΑΠΟ ΠΑΙΔΙΑ.

**ΣΥΧΝΕΣ ΕΡΩΤΗΣΕΙΣ ΚΑΙ ΑΠΑΝΤΗΣΕΙΣ**

- ΠΟΙΑ ΕΙΝΑΙ Η ΚΑΤΑΛΛΗΛΗ ΒΑΣΗ ΓΙΑ ΤΗΝ ΟΡΘΟΓΩΝΙΑ ΥΠΕΡΓΕΙΑ ΠΙΣΙΝΑ;**  
ΣΧΕΔΩΝ ΚΑΘΕ ΕΝΤΕΛΩΣ ΕΠΙΠΕΔΗ. ΣΤΕΡΕΗ, ΟΜΑΛΗ ΕΠΙΦΑΝΕΙΑ ΜΠΟΡΕΙ ΝΑ ΧΡΗΣΙΜΟΠΟΙΗΘΕΙ. ΜΗ ΧΡΗΣΙΜΟΠΟΙΕΙΤΕ ΑΜΜΟ Ή ΎΛΙΚΟ ΟΜΑΛΟΠΟΙΗΣΗΣ ΓΙΑΤΙ ΤΕΙΝΕΙ ΝΑ ΜΕΤΑΤΡΕΠΕΤΑΙ ΚΑΤΩ ΑΠΟ ΤΗΝ ΠΙΣΙΝΑ. ΤΟ ΕΔΑΦΟΣ ΘΑ ΠΡΕΠΕΙ ΝΑ ΣΚΑΦΤΕΙ ΕΩΣ ΟΤΟΥ ΟΜΑΛΟΠΟΙΗΘΕΙ ΕΝΤΕΛΩΣ. ΜΗΝ ΕΓΚΑΘΙΣΤΑΤΕ ΤΗΝ ΠΙΣΙΝΑ ΣΕ ΔΡΟΜΟΥΣ, ΚΑΤΑΣΤΡΩΜΑΤΑ, ΠΛΑΤΦΟΡΜΕΣ, ΧΑΛΙΚΗ Η ΑΣΦΑΛΤΟ. ΤΟ ΕΔΑΦΟΣ ΘΑ ΠΡΕΠΕΙ ΝΑ ΕΙΝΑΙ ΑΡΚΕΤΑ ΣΤΑΘΕΡΟ ΓΙΑ ΝΑ ΑΝΤΕΧΕΙ ΤΟ ΒΑΡΟΣ ΚΑΙ ΤΗΝ ΠΙΕΣΗ ΤΟΥ ΝΕΡΟΥ. ΛΑΣΠΗ, ΑΜΜΟΣ, ΜΑΛΑΚΟ / ΧΑΛΑΡΟ ΕΔΑΦΟΣ ΠΙΣΙΝΑ ΔΕΝ ΕΙΝΑΙ ΚΑΤΑΛΛΗΛΑ. ΜΠΟΡΕΙ ΝΑ ΧΡΗΣΙΜΟΠΟΙΗΘΕΙ ΒΑΣΗ ΣΚΥΡΟΔΕΜΑΤΟΣ ΑΛΛΑ ΧΡΕΙΑΖΕΤΑΙ ΠΡΟΣΟΧΗ ΝΑ ΜΗ ΣΥΡΘΕΙ Η ΠΙΣΙΝΑ ΣΤΗΝ ΕΠΙΦΑΝΕΙΑ ΚΑΘΩΣ ΟΙ ΑΜΥΧΕΣ ΜΠΟΡΟΥΝ ΝΑ ΣΧΙΣΟΥΝ ΤΗΝ ΕΠΕΝΔΥΣΗ. ΑΝ Η ΠΙΣΙΝΑ ΕΓΚΑΤΑΣΤΑΘΕΙ ΣΕ ΧΛΟΟΤΑΠΗΤΑ ΥΝΙΣΤΟΥΜΕ ΤΗΝ ΑΦΑΙΡΕΣΗ ΤΟΥ ΓΡΑΖΙΔΙΟΥ ΑΠΟ ΤΗ ΘΕΣΗ ΟΠΟΥ ΘΑ ΕΓΚΑΤΑΣΤΑΘΕΙ Η ΠΙΣΙΝΑ ΓΙΑΤΙ ΑΥΤΟ ΘΑ ΠΕΘΑΝΕΙ ΚΑΙ ΜΠΟΡΕΙ ΝΑ ΠΡΟΚΑΛΕΣΕΙ ΟΞΜΕΣ Η ΓΛΙΤΣΑ. ΟΡΙΣΜΕΝΟΙ ΤΥΠΟΙ ΣΚΛΗΡΟΥ ΓΡΑΖΙΔΙΟΥ ΜΠΟΡΟΥΝ ΝΑ ΜΕΓΑΛΩΣΟΥΝ ΜΕΣΑ ΣΤΗΝ ΕΠΕΝΔΥΣΗ ΟΠΩΣ ΚΑΙ ΕΠΙΘΕΤΙΚΟ ΓΑΜΜΟ / ΦΥΤΑ ΠΑΡΑΠΛΕΥΡΩΣ ΤΗΣ ΠΙΣΙΝΑΣ. ΦΡΟΝΤΙΣΤΕ ΝΑ ΚΟΠΕΙ Η ΠΑΡΑΚΕΙΜΕΝΗ ΒΛΑΣΤΗΡΗΣ ΟΠΟΥ ΧΡΕΙΑΖΕΤΑΙ. Η ΧΡΗΣΗ ΚΑΛΥΜΜΑΤΟΣ ΕΠΙΣΤΡΩΣΗΣ ΠΙΣΙΝΑΣ ΒΟΗΘΑ ΣΤΗΝ ΠΡΟΣΤΑΣΙΑ ΤΗΣ ΒΑΣΗΣ ΤΗΣ ΠΙΣΙΝΑΣ.
- ΠΩΣ ΘΑ ΞΕΡΩ ΑΝ Η ΠΙΣΙΝΑ ΜΟΥ ΕΧΕΙ ΕΓΚΑΤΑΣΤΑΘΕΙ ΣΕ ΑΝΩΜΑΛΟ ΕΔΑΦΟΣ;**  
ΑΝ Η ΠΙΣΙΝΑ ΣΑΣ ΦΑΙΝΕΤΑΙ ΔΙΟΓΚΩΜΕΝΗ ΣΤΗ ΜΙΑ ΠΛΕΥΡΑ ΔΕΝ ΕΧΕΙ ΕΓΚΑΤΑΣΤΑΘΕΙ ΣΕ ΟΜΑΛΟ ΕΔΑΦΟΣ. ΕΙΝΑΙ ΣΗΜΑΝΤΙΚΟ ΝΑ ΑΔΕΙΑΣΕΤΕ ΤΗΝ ΠΙΣΙΝΑ ΣΑΣ ΚΑΙ ΝΑ ΤΗΝ ΜΕΤΑΚΙΝΗΣΕΤΕ ΣΕ ΟΜΑΛΗ ΘΕΣΗ. ΑΝ Η ΠΙΣΙΝΑ ΔΕΝ ΕΙΝΑΙ ΣΕ ΟΜΑΛΟ ΕΔΑΦΟΣ ΘΑ ΤΟΠΟΘΕΤΗΘΕΙ ΜΗ ΑΝΑΓΚΑΙΑ ΤΑΞΗ ΣΤΟΥΣ ΑΡΜΟΥΣ ΚΑΙ ΘΑ ΜΠΟΡΟΥΣΕ ΝΑ ΠΡΟΚΛΗΘΕΙ ΕΚΡΗΣΗ ΣΤΟΥΣ ΑΡΜΟΥΣ ΠΟΥ ΘΑ ΠΡΟΚΑΛΕΣΕΙ ΥΠΕΡΧΕΙΛΙΣΗ, ΒΛΑΒΗ ΙΔΙΟΚΤΗΣΙΑΣ ΚΑΙ ΕΝΔΕΧΟΜΕΝΕΣ ΑΤΟΜΙΚΟ ΤΡΑΥΜΑΤΙΣΜΟ Η ΘΑΝΑΤΟ. **ΓΕΜΙΣΤΕ ΤΗΝ ΠΙΣΙΝΑ ΣΑΣ ΑΚΟΛΟΥΘΩΝΤΑΣ ΠΡΟΣΕΚΤΙΚΑ ΤΙΣ ΟΔΗΓΙΕΣ ΣΤΟ ΕΓΧΕΙΡΙΔΙΟ ΙΔΙΟΚΤΗΤΗ. ΑΥΤΟ ΘΑ ΔΙΑΣΦΑΛΙΣΕΙ ΟΤΙ ΔΕΝ ΓΙΝΕΤΑΙ ΣΠΑΤΑΛΗ ΝΕΡΟΥ ΚΑΙ ΟΤΙ Η ΠΙΣΙΝΑ ΜΠΟΡΕΙ ΝΑ ΜΕΤΑΚΙΝΗΘΕΙ ΕΥΚΟΛΑ ΕΝΩΣ ΕΙΣΤΙ ΠΟΥ ΤΟ ΕΔΑΦΟΣ ΝΑ ΟΜΑΛΟΠΟΙΗΘΕΙ ΤΗΝ ΚΑΤΑΛΛΗΛΗ ΣΤΙΓΜΗ ΚΑΙ ΟΧΙ ΜΕΤΑ ΤΟ ΠΛΗΡΕΣ ΓΕΜΙΣΜΑ ΜΕ ΝΕΡΟ.**
- ΜΠΩΡΩ ΝΑ ΓΕΜΙΣΩ ΤΗΝ ΠΙΣΙΝΑ ΜΟΥ ΜΕ ΥΠΗΡΕΣΙΑ ΝΕΡΟΥ;**  
ΣΥΝΙΣΤΑΤΑΙ ΝΑ ΧΡΗΣΙΜΟΠΟΙΗΣΕΤΕ ΕΝΑ ΣΥΣΤΗΜΑ ΚΙΝΟΥ ΥΠΟ ΧΑΜΗΛΗ ΠΙΕΣΗ ΓΙΑ ΤΗΝ ΠΛΗΡΩΣΗ ΤΗΣ ΠΙΣΙΝΑΣ ΣΑΣ. ΑΝ ΠΡΕΠΕΙ ΝΑ ΧΡΗΣΙΜΟΠΟΙΗΣΕΤΕ ΥΠΗΡΕΣΙΑ ΠΑΡΟΧΗΣ ΝΕΡΟΥ, ΕΙΝΑΙ ΚΑΛΥΤΕΡΟ ΝΑ ΓΕΜΙΣΕΤΕ ΠΡΩΤΑ ΤΗΝ ΠΙΣΙΝΑ ΜΕ ΜΙΑ ΙΝΤΣΑ ΝΕΡΟΥ ΜΕ ΤΟ ΣΩΛΗΝΑ ΚΑΙ ΝΑ ΙΣΩΣΕΤΕ ΤΙΣ ΠΥΛΕΣ. ΧΡΗΣΙΜΟΠΟΙΕΙΤΕ ΜΙΑ ΥΠΗΡΕΣΙΑ ΝΕΡΟΥ ΠΟΥ ΕΙΝΑΙ ΣΕ ΘΕΣΗ ΝΑ ΡΥΘΜΙΣΕΙ ΤΗ ΡΟΗ ΤΟΥ ΝΕΡΟΥ ΓΙΑ ΤΗΝ ΑΠΟΦΥΓΗ ΒΛΑΒΗΣ. ΦΡΟΝΤΙΣΤΕ ΝΑ ΣΤΑΜΑΤΑΕΤΕ ΣΕ ΚΑΘΕ ΒΗΜΑ ΟΠΩΣ ΣΗΜΕΙΩΝΕΤΑΙ ΣΤΟ ΕΓΧΕΙΡΙΔΙΟ ΟΔΗΓΙΩΝ ΓΙΑ ΝΑ ΒΕΒΑΙΩΘΕΙΤΕ ΟΤΙ Η ΠΙΣΙΝΑ ΕΙΝΑΙ ΕΠΙΠΕΔΗ. Η Bestway ΔΕ ΦΕΡΕΙ ΕΥΘΥΝΗ ΓΙΑ ΠΙΣΙΝΕΣ ΠΟΥ ΕΧΟΥΝ ΒΛΑΒΗ Η ΕΞΑΣΘΕΝΙΣΗ ΑΠΟ ΤΙΣ ΥΠΗΡΕΣΙΕΣ ΠΑΡΟΧΗΣ ΝΕΡΟΥ.
- ΠΟΙΟ ΕΙΝΑΙ ΤΟ ΜΕΓΙΣΤΟ ΥΨΟΣ ΠΛΗΡΩΣΗΣ ΤΗΣ ΠΙΣΙΝΑΣ;**  
ΓΕΜΙΣΤΕ ΜΕ ΝΕΡΟ ΜΕΧΡΙ ΝΑ ΦΤΑΣΕΙ ΣΤΟ 90% ΤΗΣ ΑΝΩ ΚΟΥΠΑΣΤΗΣ. ΜΗΝ ΕΠΙΧΕΙΡΗΣΕΤΕ ΠΟΤΕ ΝΑ ΓΕΜΙΣΕΤΕ ΤΗΝ ΠΙΣΙΝΑ ΣΑΣ ΠΑΝΩ ΑΠΟ ΤΗ ΒΑΣΗ ΤΟΥ ΑΝΩ ΟΔΗΓΙΩΝ. ΣΥΝΙΣΤΟΥΜΕ ΝΑ ΑΦΗΝΕΤΕ ΕΣΤΡΑ ΧΩΡΟ ΓΙΑ ΝΑ ΥΠΟΛΟΙΠΤΕΤΑΙ ΚΑΙ ΤΗΝ ΜΕΤΑΤΟΠΙΣΗ ΝΕΡΟΥ ΟΤΑΝ ΤΑ ΑΤΟΜΑ ΕΙΝΑΙ ΜΕΣΑ ΣΤΗΝ ΠΙΣΙΝΑ. ΜΠΟΡΕΙ ΝΑ ΠΡΕΠΕΙ ΝΑ ΠΡΟΣΘΕΤΕΤΕ ΝΕΡΟ ΚΑΤΑ ΤΗΝ ΕΠΟΧΗ ΧΡΗΣΗΣ ΟΤΑΝ ΑΥΤΟ ΕΧΕΙ ΧΑΘΕΙ ΛΟΓΩ ΕΞΑΤΜΙΣΗΣ Η ΚΑΝΟΝΙΚΗΣ ΧΡΗΣΗΣ.
- Η ΠΙΣΙΝΑ ΜΟΥ ΕΧΕΙ ΔΙΑΡΡΟΗ. ΠΩΣ ΜΠΟΡΩ ΝΑ ΤΗΝ ΦΙΛΤΡΩΣΩ;**  
Η ΠΙΣΙΝΑ ΔΕΝ ΧΡΕΙΑΖΕΤΑΙ ΝΑ ΑΔΕΙΑΣΕΙ ΓΙΑ ΝΑ ΔΙΟΡΘΩΣΕΤΕ ΤΥΧΟΝ ΟΠΕΣ. ΜΠΟΡΕΙΤΕ ΝΑ ΑΓΟΡΑΣΕΤΕ ΑΥΤΟΚΟΛΛΗΤΑ ΚΟΜΜΑΤΙΑ ΥΠΟΒΥΘΙΑΣ ΕΠΙΔΙΟΡΘΩΣΗΣ ΣΤΟ ΤΟΠΙΚΟ ΜΑΓΑΖΙ ΕΙΔΩΝ ΠΙΣΙΝΑΣ / ΕΞΟΠΛΙΣΜΟΥ ΓΙΑ ΕΞΩΤΕΡΙΚΗ ΧΡΗΣΗ. ΧΡΗΣΙΜΟΠΟΙΗΣΤΕ ΤΟ ΚΟΜΜΑΤΙ ΕΠΙΔΙΟΡΘΩΣΗΣ ΠΟΥ ΠΑΡΕΧΕΤΑΙ. ΓΙΑ ΕΞΩΤΕΡΙΚΕΣ ΟΠΕΣ, ΚΑΘΑΡΙΣΤΕ ΤΗΝ ΟΠΗ ΣΤΟ ΕΣΩΤΕΡΙΚΟ ΤΗΣ ΠΙΣΙΝΑΣ ΓΙΑ ΝΑ ΑΦΑΙΡΕΣΤΕ ΤΥΧΟΝ ΕΛΑΙΑ ΚΑΙ ΦΥΚΙΑ. ΚΟΠΤΕ ΕΝΑΝ ΚΥΚΛΟ ΑΡΚΕΤΑ ΜΕΓΑΛΟ ΓΙΑ ΤΗΝ ΚΑΛΥΨΗ ΤΗΣ ΟΠΗΣ ΚΑΙ ΕΦΑΡΜΟΖΤΕ ΤΟ ΚΟΜΜΑΤΙ ΕΠΙΔΙΟΡΘΩΣΗΣ ΣΤΑΘΕΡΑ ΣΤΗΝ ΠΛΕΥΡΑ ΤΟΥ ΝΕΡΟΥ. ΚΟΠΤΕ ΕΝΑ ΔΕΥΤΕΡΟ ΚΟΜΜΑΤΙ ΕΠΙΔΙΟΡΘΩΣΗΣ ΚΑΙ ΕΦΑΡΜΟΖΤΕ ΣΤΟ ΕΣΩΤΕΡΙΚΟ ΤΗΣ ΠΙΣΙΝΑΣ ΓΙΑ ΠΡΟΣΘΕΤΗ ΙΣΧΥ. ΑΝ Η ΟΠΗ ΕΙΝΑΙ ΣΤΗ ΒΑΣΗ ΤΗΣ ΠΙΣΙΝΑΣ ΧΡΗΣΙΜΟΠΟΙΗΣΤΕ ΜΟΝΟ ΕΝΑ ΚΟΜΜΑΤΙ ΕΠΙΔΙΟΡΘΩΣΗΣ ΚΑΙ ΚΡΑΤΗΣΤΕ ΤΟ ΚΑΤΥ ΜΕ ΕΝΑ ΒΑΡΥ ΑΝΤΙΚΙΝΕΜΟ ΟΞΟ ΔΙΑΡΚΕΙΑΣ Η ΣΥΝΕΝΩΣΗ. ΓΙΑ ΜΙΑ ΟΠΗ ΣΤΟΝ ΑΝΩ ΔΑΚΤΥΛΙΟ, ΦΟΥΣΚΩΣΤΕ ΤΟ ΔΑΚΤΥΛΙΟ ΓΙΑ ΝΑ ΕΝΤΟΠΙΣΕΤΕ ΤΗΝ ΟΠΗ. ΕΠΙΣΗΜΑΝΕΤΕ ΤΗΝ ΟΠΗ ΕΙΣΤΙ ΠΟΥ ΝΑ ΜΠΟΡΕΙΤΕ ΝΑ ΤΗ ΔΕΙΤΕ ΕΥΚΟΛΑ ΚΑΙ ΕΦΑΡΜΟΖΤΕ ΤΟ ΚΟΜΜΑΤΙ ΕΠΙΔΙΟΡΘΩΣΗΣ ΠΙΣΙΝΑΣ ΣΤΑΘΕΡΑ ΠΡΟΣ ΤΑ ΚΑΤΥ. ΜΟΛΙΣ ΕΦΑΡΜΟΖΕΙ ΕΞΟΦΥΣΚΩΣΤΕ ΤΟ ΔΑΚΤΥΛΙΟ ΕΛΑΦΡΑ ΓΙΑ ΝΑ ΒΓΕΙ ΛΙΓΗ ΠΙΣΗ ΑΠΟ ΤΟ ΚΟΜΜΑΤΙ ΕΠΙΔΙΟΡΘΩΣΗΣ. ΑΝ Ο ΔΑΚΤΥΛΙΟΣ ΞΕΦΟΥΣΚΩΣΤΕ ΤΕΛΕΙΩΣ ΚΑΙ Η ΠΙΣΙΝΑ ΕΙΝΑΙ ΑΔΕΙΑ, ΤΟΠΟΘΕΤΗΣΤΕ ΕΝΑ ΙΣΧΥΡΟ ΒΑΡΟΣ ΣΤΟ ΚΟΜΜΑΤΙ ΕΠΙΔΙΟΡΘΩΣΗΣ ΓΙΑ ΒΟΗΘΕΙΑ ΣΤΗΝ ΣΥΝΕΝΩΣΗ. ΑΝ ΕΠΙΔΙΟΡΘΩΣΤΕ ΤΗΝ ΠΙΣΙΝΑ ΟΤΑΝ ΕΙΝΑΙ ΑΔΕΙΑ, ΣΥΝΙΣΤΟΥΜΕ ΝΑ ΤΗΝ ΑΦΗΝΕΤΕ ΤΟΥΛΑΧΙΣΤΟΝ 12 ΏΡΕΣ ΠΡΙΝ ΤΗΝ ΠΛΗΡΩΣΗ.
- ΠΟΥ ΜΠΟΡΩ ΝΑ ΑΓΟΡΑΣΩ ΦΥΣΙΓΓΙΑ ΦΙΛΤΡΟΥ ΚΑΙ ΠΟΣΟ ΣΥΧΝΑ ΠΡΕΠΕΙ ΝΑ ΤΑ ΑΛΛΑΖΩ;**  
ΦΥΣΙΓΓΙΑ ΦΙΛΤΡΟΥ ΓΙΑ ΤΗΝ ΑΝΤΛΙΑ ΦΙΛΤΡΟΥ ΣΑΣ ΘΑ ΠΡΕΠΕΙ ΝΑ ΔΙΑΤΗΡΕΙΤΑΙ ΑΠΟ ΤΟ ΚΑΤΑΣΤΗΜΑ ΟΠΟΥ ΑΓΟΡΑΣΑΤΕ ΤΗΝ ΠΙΣΙΝΑ ΣΑΣ. ΑΝ ΟΧΙ, ΟΙ ΠΕΡΙΣΣΟΤΕΡΟΙ ΜΕΓΑΛΟΙ ΔΙΑΝΟΜΗΤΕΣ ΠΟΥΛΟΥΝ ΦΥΣΙΓΓΙΑ ΦΙΛΤΡΟΥ Ή ΕΞΑΡΤΗΜΑΤΑ. ΑΝ ΔΕΝ ΜΠΟΡΕΙΤΕ ΝΑ ΑΠΟΚΤΗΣΕΤΕ ΑΝΤΑΛΛΑΚΤΙΚΑ, ΚΑΛΕΣΤΕ ΤΗ ΓΡΑΜΜΗ ΜΑΧ ΧΩΡΙΣ ΧΡΕΩ Η ΞΗ ΚΑΙ ΘΑ ΣΑΣ ΒΟΗΘΗΣΟΥΜΕ ΣΤΗΝ ΕΥΡΕΣΗ ΜΙΑΣ ΤΟΠΙΚΗΣ ΠΗΓΗΣ ΚΟΝΤΑ ΣΑΣ. ΤΑ ΦΥΣΙΓΓΙΑ ΘΑ ΠΡΕΠΕΙ ΝΑ ΑΛΛΑΖΟΥΝ ΚΑΘΕ 2 ΕΒΔΟΜΑΔΕΣ ΑΝΑΛΟΓΑ ΜΕ ΤΗ ΧΡΗΣΗ ΤΗΣ ΠΙΣΙΝΑΣ. ΕΛΕΓΤΕ ΤΟ ΦΙΛΤΡΟ ΘΑ ΕΒΕΒΑΔΙΑΙΑ ΒΑΣΗ ΚΑΙ ΚΑΘΑΡΙΣΤΕ ΒΡΑΖΟΝΤΑΣ ΤΥΧΟΝ ΑΠΟΡΡΙΜΑΤΑ ΚΑΙ ΣΥΜΜΑΤΙΔΙΑ. **ΣΗΜΕΙΩΣΗ:** ΒΕΒΑΙΩΘΕΙΤΕ ΟΤΙ Η ΑΝΤΛΙΑ ΣΑΣ ΕΧΕΙ ΑΠΟΣΥΝΔΕΘΕΙ ΑΠΟ ΤΗΝ ΗΛΕΚΤΡΙΚΗ ΠΑΡΟΧΗ ΠΡΙΝ ΕΛΕΓΞΕΤΕ ΤΟ ΦΥΣΙΓΓΙΟ ΦΙΛΤΡΟΥ. ΜΠΟΡΕΙΤΕ ΕΠΙΣΗΣ ΝΑ ΕΠΙΣΚΕΦΤΕΙΤΕ ΤΟΝ ΙΣΤΟΤΟΠΟ ΜΑΣ [www.bestwaycorp.com](http://www.bestwaycorp.com) ΓΙΑ ΑΓΟΡΑ ΦΥΣΙΓΓΙΩΝ.
- ΠΟΣΕΣ ΦΟΡΕΣ ΤΟ ΧΡΟΝΟ ΠΡΕΠΕΙ ΝΑ ΑΛΛΑΖΩ ΤΟ ΝΕΡΟ;**  
ΑΥΤΟ ΕΞΑΡΤΑΤΑΙ ΑΠΟ ΤΗΝ ΠΟΣΟΤΗΤΑ ΝΕΡΟΥ ΠΟΥ ΛΑΜΒΑΝΕΙ Η ΠΙΣΙΝΑ ΚΑΙ ΤΗΝ ΠΡΟΣΟΧΗ ΣΤΗΝ ΚΑΛΥΨΗ ΤΗΣ ΠΙΣΙΝΑΣ ΚΑΙ ΤΗ ΣΩΣΤΗ ΙΣΟΡΡΟΠΙΑ ΤΗΝ ΧΗΜΙΚΩΝ. ΑΝ ΣΥΝΤΗΡΕΙΤΑΙ ΣΩΣΤΑ ΤΟ ΝΕΡΟ ΠΡΕΠΕΙ ΝΑ ΔΙΑΡΚΕΙ ΜΙΑ ΠΛΗΡΗ ΚΑΘΟΡΑΙΝΗ ΕΠΟΧΗ. ΕΠΙΧΡΕΩΝΕΤΕ ΜΕ ΤΟΝ ΤΟΠΙΚΟ ΠΡΟΜΗΘΕΥΤΗ ΧΗΜΙΚΩΝ ΠΙΣΙΝΑΣ ΓΙΑ ΛΕΠΤΟΜΕΡΕΣ ΠΛΗΡΟΦΟΡΙΕΣ ΓΙΑ ΤΑ ΧΗΜΙΚΑ. ΘΑ ΕΙΝΑΙ ΣΕ ΘΕΣΗ ΝΑ ΣΑΣ ΔΩΣΕΙ ΠΛΗΡΟΦΟΡΙΕΣ ΓΙΑ ΤΗΝ ΒΕΛΤΙΣΤΗ ΣΥΝΤΗΡΗΣΗ ΤΗΣ ΚΑΘΑΡΟΤΗΤΑΣ ΤΟΥ ΝΕΡΟΥ ΣΑΣ.
- ΧΡΕΙΑΖΕΤΑΙ ΝΑ ΑΠΟΣΥΝΑΡΜΟΛΩΓΩ ΤΗΝ ΠΙΣΙΝΑ ΜΟΥ ΤΟ ΧΕΙΜΩΝΑ;**  
ΝΑΙ, ΟΙ ΥΠΕΡΓΕΙΕΣ ΠΙΣΙΝΕΣ ΜΠΟΡΕΙ ΝΑ ΚΑΤΑΡΡΕΥΣΟΥΝ ΑΠΟ ΤΟ ΒΑΡΟΣ ΤΟΥ ΠΑΓΟΥ ΚΑΙ ΤΟΥ ΧΙΟΝΙΟΥ ΚΑΙ ΤΑ ΤΟΙΧΩΜΑΤΑ ΑΠΟ PVC ΘΑ ΥΠΟΣΤΟΥΝ ΒΛΑΒΗ. ΣΥΝΙΣΤΟΥΜΕ ΝΑ ΑΠΟΣΥΝΑΡΜΟΛΟΓΕΙΤΕ ΤΗΝ ΠΙΣΙΝΑ ΟΤΑΝ Η ΘΕΡΜΟΚΡΑΣΙΑ ΠΕΣΕΙ ΚΑΤΩ ΑΠΟ 8°C / 45°F. Η ΠΙΣΙΝΑ ΘΑ ΠΡΕΠΕΙ ΝΑ ΦΥΛΑΣΣΕΤΑΙ ΣΕ ΕΞΩΤΕΡΙΚΟ ΧΩΡΟ ΜΕ ΜΕΤΡΙΑ ΘΕΡΜΟΚΡΑΣΙΑ ΜΕΤΑ Ψ 5 ΒΑΘΜΟΥΣ ΚΕΛΣΙΟΥ / 41° ΒΑΘΜΟΥΣ ΦΑΡΕΝΑΙΤ ΚΑΙ 38 ΒΑΘΜΟΥΣ ΚΕΛΣΙΟΥ / 100 ΒΑΘΜΟΥΣ ΦΑΡΕΝΑΙΤ. ΑΠΟΘΗΚΕΥΣΤΕ ΜΑΚΡΙΑ ΑΠΟ ΧΗΜΙΚΑ ΚΑΙ ΤΡΥΚΤΙΚΑ ΚΑΙ ΜΑΚΡΙΑ ΑΠΟ ΠΑΙΔΙΑ.
- Η ΠΙΣΙΝΑ ΜΟΥ ΞΕΘΩΡΙΑΖΕΙ – ΓΙΑΤΙ ΣΥΜΒΑΙΝΕΙ ΑΥΤΟ;**  
Η ΥΠΕΡΒΟΛΙΚΗ ΧΡΗΣΗ ΧΗΜΙΚΩΝ ΜΠΟΡΕΙ ΝΑ ΠΡΟΚΑΛΕΣΕΙ ΤΟ ΞΕΘΩΡΙΑΣΜΑ ΤΟΥ ΧΡΩΜΑΤΟΣ ΣΤΟ ΕΣΩ ΤΕΡΙΚΟ ΤΗΣ ΕΠΕΝΔΥΣΗΣ. ΟΠΩΣ ΤΟ ΞΕΘΩΡΙΑΣΜΑ ΕΝΟΣ ΜΑΓΙΩ ΜΕ ΤΟ ΧΡΟΝΟ ΑΠΟ ΤΗΝ ΕΠΙΛΕΓΜΕΝΗ ΕΠΙΦΑΝΕΙΑ ΤΟ ΧΑΛΩΡΩΜΕΝΟ ΝΕΡΟ.
- ΠΟΣΑ ΧΡΟΝΙΑ ΘΑ ΑΝΤΕΞΕΙ Η ΠΙΣΙΝΑ ΜΟΥ;**  
ΔΕΝ ΥΠΑΡΧΕΙ ΧΡΟΝΙΚΟ ΟΡΙΟ ΑΝΤΟΧΗΣ ΓΙΑ ΤΗΝ ΠΙΣΙΝΑ. ΘΡΗΨΝΤΑΣ ΤΙΣ ΟΔΗΓΙΕΣ ΣΤΟ ΕΓΧΕΙΡΙΔΙΟ ΙΔΙΟΚΤΗΤΗ ΚΑΙ ΜΕ ΤΗ ΣΩΣΤΗ ΧΡΗΣΗ, ΣΥΝΤΗΡΗΣΗ ΚΑΙ ΦΥΛΑΞΗ ΜΠΟΡΕΙΤΕ ΝΑ ΑΥΞΗΣΕΤΕ ΣΗΜΑΝΤΙΚΑ ΤΗ ΔΙΑΡΚΕΙΑ ΖΩΗΣ ΤΗΣ ΠΙΣΙΝΑΣ ΣΑΣ. ΑΚΑΤΑΛΛΗΛΗ ΕΓΚΑΤΑΣΤΑΣΗ, ΧΡΗΣΗ Η ΦΡΟΝΤΙΔΑ ΜΠΟΡΕΙ ΝΑ ΠΡΟΚΑΛΕΣΕΙ ΒΛΑΒΗ ΤΗΣ ΠΙΣΙΝΑΣ.
- ΣΥΝΙΣΤΑΤΕ ΤΗ ΧΡΗΣΗ ΑΝΤΛΙΑΣ ΦΙΛΤΡΟΥ ΜΕ ΜΙΑ ΠΙΣΙΝΑ Bestway;**  
ΑΠΟΛΥΤΩΣ ΣΑΣ ΣΥΝΙΣΤΟΥΜΕ ΤΗ ΧΡΗΣΗ ΜΙΑΣ ΑΝΤΛΙΑΣ ΦΙΛΤΡΟΥ Η ΟΠΟΙΑ ΘΑ ΔΙΑΤΗΡΕΙ ΤΗΝ ΚΑΘΑΡΙΟΤΗΤΑ ΤΟΥ ΝΕΡΟΥ.
- ΠΟΙΕΣ ΕΙΝΑΙ ΟΙ ΠΛΗΡΗ ΣΗΜΑΝΤΙΚΕΣ ΛΕΙΤΟΥΡΓΙΕΣ ΤΗΣ ΑΝΤΛΙΑΣ ΦΙΛΤΡΟΥ ΜΟΥ;**  
Η ΣΗΜΑΝΤΙΚΟΤΕΡΗ ΛΕΙΤΟΥΡΓΙΑ ΜΙΑΣ ΑΝΤΛΙΑΣ ΦΙΛΤΡΟΥ ΕΙΝΑΙ Η ΕΞΑΛΕΨΗ ΚΑΘΕ ΕΙΔΟΥΣ ΑΚΑΘΑΡΣΙΑΣ ΑΠΟ ΤΟ ΝΕΡΟ ΜΕ ΤΗ ΒΟΗΘΕΙΑ ΕΝΟΣ ΣΤΟΙΧΕ

# ΠΕΡΙΟΡΙΣΜΕΝΗ ΕΓΓΥΗΣΗ ΚΑΤΑΣΚΕΥΑΣΤΗ BESTWAY®

ΤΟ ΠΡΟΪΟΝ ΠΟΥ ΑΓΟΡΑΣΑΤΕ ΠΑΡΕΧΕΤΑΙ ΜΕ ΜΙΑ ΠΕΡΙΟΡΙΣΜΕΝΗ ΕΓΓΥΗΣΗ. Η BESTWAY® ΥΠΟΣΤΗΡΙΖΕΙ ΤΗΝ ΕΓΓΥΗΣΗ ΠΟΙΟΤΗΤΑΣ ΜΑΣ ΚΑΙ ΔΙΑΒΕΒΑΙΩΝΕΙ, ΜΕΣΩ ΜΙΑΣ ΕΓΓΥΗΣΗΣ ΑΝΤΙΚΑΤΑΣΤΑΣΗΣ, ΟΤΙ ΤΟ ΠΡΟΪΟΝ ΣΑΣ ΘΑ ΕΙΝΑΙ ΑΠΛΑΛΛΑΓΜΕΝΟ ΑΠΟ ΕΛΑΤΤΩΜΑΤΑ ΤΟΥ ΚΑΤΑΣΚΕΥΑΣΤΗ.

Η ΠΑΡΑΚΑΤΩ ΔΙΑΤΑΞΗ ΙΣΧΥΕΙ ΜΟΝΟ ΕΝΤΟΣ ΤΩΝ ΚΡΑΤΩΝ ΜΕΛΩΝ ΤΗΣ ΕΥΡΩΠΑΪΚΗΣ ΈΝΩΣΗΣ. Ο ΝΟΜΙΚΟΣ ΚΑΝΟΝΙΣΜΟΣ ΤΗΣ ΟΔΗΓΙΑΣ 1999/44/ΕΚ ΔΕΝ ΘΑ ΕΠΗΡΕΑΣΤΕΙ ΑΠΟ ΑΥΤΗΝ ΤΗΝ ΠΕΡΙΟΡΙΣΜΕΝΗ ΕΓΓΥΗΣΗ BESTWAY.

ΓΙΑ ΝΑ ΚΙΝΗΘΕΙ ΜΙΑ ΑΞΙΩΣΗ ΕΓΓΥΗΣΗΣ, ΠΡΕΠΕΙ ΝΑ ΣΥΜΠΛΗΡΩΘΕΙ ΑΥΤΟ ΤΟ ΕΝΤΥΠΟ ΚΑΙ ΝΑ ΥΠΟΒΛΗΘΕΙ ΣΥΝΟΔΕΥΟΜΕΝΟ ΑΠΟ ΕΝΑ ΑΝΤΙΓΡΑΦΟ ΤΗΣ ΑΠΟΔΕΙΞΗΣ/ΤΙΜΟΛΟΓΙΟΥ ΑΓΟΡΑΣ ΣΑΣ ΣΤΟ ΤΟΠΙΚΟ ΚΕΝΤΡΟ ΣΕΡΒΙΣ ΜΕΤΑ ΤΗΝ ΠΩΛΗΣΗ ΤΗΣ BESTWAY. ΠΡΙΝ ΜΠΟΡΕΣΟΥΝ ΝΑ ΓΙΝΟΥΝ ΑΠΟΔΕΚΤΕΣ ΟΠΟΙΕΣΔΗΠΟΤΕ ΑΞΙΩΣΕΙΣ, ΤΟ ΚΕΝΤΡΟ ΣΕΡΒΙΣ ΜΕΤΑ ΤΗΝ ΠΩΛΗΣΗ ΤΗΣ BESTWAY ΜΠΟΡΕΙ ΝΑ ΣΑΣ ΖΗΤΗΣΕΙ ΝΑ ΣΤΕΙΛΕΤΕ ΕΝΑ ΚΟΜΜΑΤΙ ΤΟΥ ΕΛΑΤΤΩΜΑΤΙΚΟΥ ΕΞΑΡΤΗΜΑΤΟΣ ΣΤΟ ΚΕΝΤΡΟ (Π.Χ. ΕΝΑ ΑΠΟΚΟΜΜΑ ΑΠΟ ΤΟ ΑΡΙΘΜΟ ΠΑΡΤΙΔΑΣ ΠΑΡΑΓΩΓΗΣ / ΒΑΛΒΙΔΑ ΑΠΟΣΤΡΑΓΓΙΣΗΣ). ΠΑΡΑΚΑΛΟΥΜΕ ΕΠΙΚΟΙΝΩΝΗΣΤΕ ΜΕ ΤΟ ΤΟΠΙΚΟ ΚΕΝΤΡΟ ΣΕΡΒΙΣ ΜΕΤΑ ΤΗΝ ΠΩΛΗΣΗ ΤΗΣ BESTWAY ΠΡΙΝ ΑΠΟ ΤΗΝ ΑΠΟΣΤΟΛΗ ΟΠΟΙΩΝΔΗΠΟΤΕ ΕΓΓΡΑΦΩΝ. ΘΑ ΣΑΣ ΠΑΡΑΣΧΟΥΝ ΠΛΗΡΕΙΣ ΟΔΗΓΙΕΣ ΓΙΑ ΤΟ ΤΙ ΧΡΕΙΑΖΕΤΑΙ ΓΙΑ ΤΗΝ ΑΞΙΩΣΗ ΣΑΣ.

Η BESTWAY® ΔΕΝ ΕΥΘΥΝΕΤΑΙ ΓΙΑ ΟΙΚΟΝΟΜΙΚΗ ΑΠΩΛΕΙΑ ΛΟΓΩ ΤΟΥ ΚΟΣΤΟΥΣ ΤΟΥ ΝΕΡΟΥ Η ΤΩΝ ΧΗΜΙΚΩΝ. Η BESTWAY® ΔΕΝ ΘΑ ΑΝΤΙΚΑΤΑΣΤΗΣΕΙ ΟΠΟΙΟΔΗΠΟΤΕ ΠΡΟΪΟΝΤΑ ΘΕΩΡΗΣΕΙ ΟΤΙ ΕΧΟΥΝ ΚΑΤΑΣΤΡΑΦΕΙ ΛΟΓΩ ΑΜΕΛΕΙΑΣ Η ΛΟΓΩ ΤΟΥ ΟΤΙ ΕΧΟΥΝ ΧΡΗΣΙΜΟΠΟΙΗΘΕΙ ΕΚΤΟΣ ΤΩΝ ΚΑΤΕΥΘΥΝΤΗΡΙΩΝ ΟΔΗΓΙΩΝ ΣΤΟ ΕΓΧΕΙΡΙΔΙΟ ΙΔΙΟΚΤΗΤΗ.

Η ΕΓΓΥΗΣΗ ΤΗΣ BESTWAY ΚΑΛΥΠΤΕΙ ΕΛΑΤΤΩΜΑΤΑ ΚΑΤΑΣΚΕΥΗΣ ΠΟΥ ΑΝΑΚΑΛΥΦΘΗΚΑΝ ΚΑΤΑ ΤΗΝ ΑΠΟΣΥΣΚΕΥΑΣΙΑ ΤΟΥ ΠΡΟΪΟΝΤΟΣ Η ΚΑΤΑ ΤΗ ΧΡΗΣΗ, ΕΝΤΟΣ ΤΩΝ ΟΡΙΩΝ ΜΙΑΣ ΧΡΗΣΗΣ ΚΑΙ ΣΕΒΑΣΜΟΥ ΤΩΝ ΠΡΟΕΙΔΟΠΟΙΗΣΕΩΝ ΚΑΙ ΤΩΝ ΟΔΗΓΙΩΝ ΠΟΥ ΔΙΝΟΝΤΑΙ ΣΤΟ ΕΓΧΕΙΡΙΔΙΟ ΧΡΗΣΗΣ. Η ΕΓΓΥΗΣΗ ΑΥΤΗ ΙΣΧΥΕΙ ΜΟΝΟ ΓΙΑ ΠΡΟΪΟΝΤΑ ΠΟΥ ΔΕΝ ΠΡΕΠΕΙ ΝΑ ΕΧΟΥΝ ΤΡΟΠΟΠΟΙΗΘΕΙ ΑΠΟ ΟΠΟΙΟΝΔΗΠΟΤΕ ΤΡΙΤΟ. ΤΟ ΠΡΟΪΟΝ ΠΡΕΠΕΙ ΝΑ ΑΠΟΘΗΚΕΥΤΕΙ ΚΑΙ ΝΑ ΥΠΟΣΤΕΙ ΧΕΙΡΙΣΜΟ ΣΥΜΦΩΝΑ ΜΕ ΤΙΣ ΤΕΧΝΙΚΕΣ ΣΥΣΤΑΣΕΙΣ.

Η ΠΕΡΙΟΡΙΣΜΕΝΗ ΕΓΓΥΗΣΗ ΙΣΧΥΕΙ ΓΙΑ ΤΗΝ ΠΕΡΙΟΔΟ ΠΟΥ ΑΝΑΦΕΡΕΤΑΙ ΠΑΡΑΠΑΝΩ. Η ΗΜΕΡΟΜΗΝΙΑ ΕΝΑΡΞΗΣ ΤΗΣ ΕΓΓΥΗΣΗΣ ΕΙΝΑΙ Η ΗΜΕΡΟΜΗΝΙΑ ΠΩΛΗΣΗΣ ΠΟΥ ΕΜΦΑΝΙΖΕΤΑΙ ΣΤΗΝ ΠΡΩΤΟΤΥΠΗ ΑΠΟΔΕΙΞΗ/ΤΙΜΟΛΟΓΙΟ ΑΓΟΡΑΣ.

## ΠΑΡΑΚΑΛΟΥΜΕ ΕΠΙΛΕΞΤΕ ΤΟΝ ΤΥΠΟ ΤΗΣ ΠΙΣΙΝΑΣ ΣΑΣ:

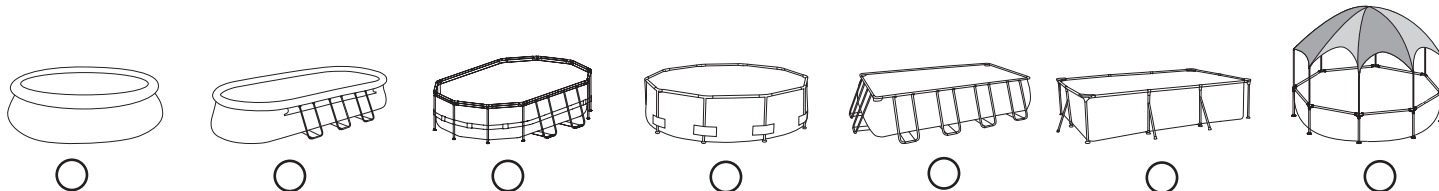

ΗΜΕΡΟΜΗΝΙΑ ΑΓΟΡΑΣ: \_\_\_\_\_ ΚΩΔΙΚΟΣ ΑΡΙΘΜΟΣ ΠΕΛΑΤΗ: \_\_\_\_\_

ΠΡΟΣ: ΤΜΗΜΑ ΣΕΡΒΙΣ BESTWAY® ΗΜΕΡΟΜΗΝΙΑ: \_\_\_\_\_

ΦΑΞ/Ε-MAIL/ΤΗΛ: ΠΑΡΑΚΑΛΟΥΜΕ ΑΝΑΦΕΡΘΕΙΤΕ ΣΤΗ ΧΩΡΑ ΣΑΣ, ΣΥΜΦΩΝΑ ΜΕ ΤΙΣ ΠΛΗΡΟΦΟΡΙΕΣ ΠΟΥ ΘΑ ΒΡΕΙΤΕ ΣΤΟ ΠΙΣΩ ΕΞΟΦΥΛΛΟ Η ΣΤΗΝ ΙΣΤΟΣΕΛΙΔΑ ΜΑΣ: [www.bestwaycorp.com](http://www.bestwaycorp.com)

ΠΑΡΑΚΑΛΩ ΠΑΡΑΣΧΕΤΕ ΤΑ ΠΛΗΡΗ ΣΤΟΙΧΕΙΑ ΤΗΣ ΔΙΕΥΘΥΝΣΗΣ ΣΑΣ. ΣΗΜΕΙΩΣΗ: ΕΛΛΙΠΗ ΣΤΟΙΧΕΙΑ ΔΙΕΥΘΥΝΣΗΣ ΘΑ ΕΧΟΥΝ ΩΣ ΑΠΟΤΕΛΕΣΜΑ ΚΑΘΥΣΤΕΡΗΣΕΙΣ ΣΤΙΣ ΑΠΟΣΤΟΛΕΣ. Η BESTWAY ΔΙΑΤΗΡΕΙ ΤΟ ΔΙΚΑΙΩΜΑ ΧΡΕΩΣΗΣ ΓΙΑ ΤΗΝ ΕΚ ΝΕΟΥ ΠΑΡΑΔΟΣΗ ΤΩΝ ΜΗ ΠΑΡΑΔΟΘΕΝΤΩΝ ΔΕΜΑΤΩΝ ΛΟΓΩ ΥΠΑΙΤΙΟΤΗΤΑΣ ΤΟΥ ΠΑΡΑΛΗΠΤΗ.

## ΑΠΑΙΤΟΥΜΕΝΕΣ ΠΛΗΡΟΦΟΡΙΕΣ - ΠΑΡΑΚΑΛΟΥΜΕ ΓΡΑΦΤΕ ΤΗ ΔΙΕΥΘΥΝΣΗ ΠΑΡΑΔΟΣΗΣ

ΟΝΟΜΑ: \_\_\_\_\_ ΔΙΕΥΘΥΝΣΗ: \_\_\_\_\_

ΤΑΧ. ΚΩΔΙΚΟΣ: \_\_\_\_\_ ΚΑΤΑΣΤΗΜΑ ΠΩΛΗΣΗΣ: \_\_\_\_\_

ΧΩΡΑ: \_\_\_\_\_ ΠΟΛΗ: \_\_\_\_\_

ΚΙΝΗΤΟ: \_\_\_\_\_ ΤΗΛΕΦΩΝΟ: \_\_\_\_\_

ΦΑΞ: \_\_\_\_\_ E-MAIL: \_\_\_\_\_

## ΠΑΡΑΚΑΛΟΥΜΕ ΓΡΑΦΤΕ ΤΟΝ ΑΡΙΘΜΟ ΤΗΣ ΠΑΡΤΙΔΑΣ ΚΑΙ ΤΟΝ ΚΩΔΙΚΟ ΕΞΑΡΤΗΜΑΤΟΣ ΠΟΥ ΒΡΙΣΚΕΤΑΙ ΚΟΝΤΑ ΣΤΗ ΒΑΛΒΙΔΑ ΑΠΟΣΤΡΑΓΓΙΣΗΣ

ΑΡΙΘΜΟΣ ΠΑΡΤΙΔΑΣ: \_\_\_\_\_ ΚΩΔΙΚΟΣ ΕΞΑΡΤΗΜΑΤΟΣ: \_\_\_\_\_

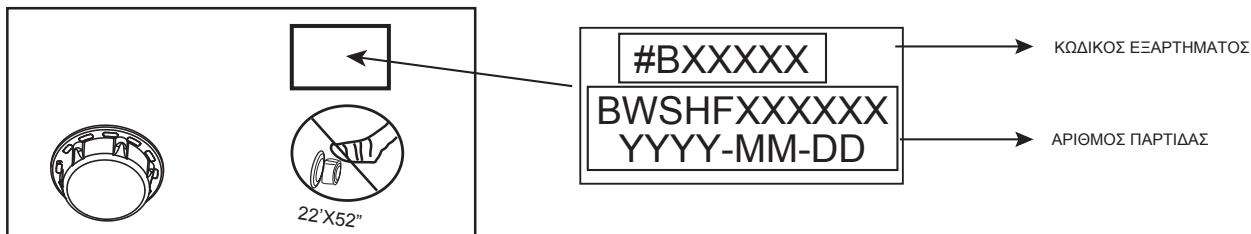

## ΠΕΡΙΓΡΑΦΗ ΠΡΟΒΛΗΜΑΤΟΣ

ΣΚΙΣΙΜΟ ΣΤΟΙΧΕΙΟΥ / ΔΙΑΡΡΟΗ  ΕΛΑΤΤΩΜΑΤΙΚΗ ΣΥΓΚΟΛΛΗΣΗ  ΕΛΑΤΤΩΜΑΤΙΚΟΣ ΕΠΙΑΝΩ ΔΑΚΤΥΛΙΟΣ  ΕΛΑΤΤΩΜΑΤΙΚΗ ΒΑΛΒΙΔΑ ΑΠΟΣΤΡΑΓΓΙΣΗΣ

ΆΛΛΟ (ΠΑΡΑΚΑΛΟΥΜΕ ΠΕΡΙΓΡΑΦΤΕ)  ΛΕΙΠΕΙ ΕΞΑΡΤΗΜΑ (ΠΑΡΑΚΑΛΟΥΜΕ ΧΡΗΣΙΜΟΠΟΙΗΣΤΕ ΤΟΝ ΚΩΔΙΚΟ ΓΙΑ ΤΟ ΕΞΑΡΤΗΜΑ ΠΟΥ ΛΕΙΠΕΙ. ΑΥΤΟΝ ΜΠΟΡΕΙΤΕ ΝΑ ΤΟΝ ΒΡΕΙΤΕ ΣΤΟ ΕΓΧΕΙΡΙΔΙΟ ΧΡΗΣΤΗ.)

## ΣΗΜΑΝΤΙΚΟ: ΘΑ ΑΝΤΙΚΑΤΑΣΤΑΘΕΙ ΜΟΝΟ ΤΟ ΚΑΤΕΣΤΡΑΜΜΕΝΟ ΕΞΑΡΤΗΜΑ, ΟΧΙ ΤΟ ΠΛΗΡΕΣ ΣΕΤ

Η BESTWAY ΔΙΑΤΗΡΕΙ ΤΟ ΔΙΚΑΙΩΜΑ ΝΑ ΖΗΤΗΣΕΙ ΦΩΤΟΓΡΑΦΙΚΑ ΑΠΟΔΕΙΚΤΙΚΑ ΣΤΟΙΧΕΙΑ ΤΩΝ ΕΛΑΤΤΩΜΑΤΙΚΩΝ ΕΞΑΡΤΗΜΑΤΩΝ, Η ΝΑ ΑΠΑΙΤΗΣΕΙ ΤΗΝ ΑΠΟΣΤΟΛΗ ΤΟΥ ΕΞΑΡΤΗΜΑΤΟΣ ΓΙΑ ΠΡΟΣΘΕΤΕΣ ΔΟΚΙΜΕΣ. ΠΡΟΚΕΙΜΕΝΟΥ ΝΑ ΣΑΣ ΒΟΗΘΗΣΟΥΜΕ ΚΑΛΥΤΕΡΑ, ΖΗΤΑΜΕ ΟΛΕΣ ΟΙ ΠΛΗΡΟΦΟΡΙΕΣ ΠΟΥ ΠΑΡΕΧΕΤΕ ΝΑ ΕΙΝΑΙ ΠΛΗΡΕΙΣ.

ΓΙΑ ΣΥΧΝΕΣ ΕΡΩΤΗΣΕΙΣ, ΕΓΧΕΙΡΙΔΙΑ, ΒΙΝΤΕΟ Η ΑΝΤΑΛΛΑΚΤΙΚΑ, ΠΑΡΑΚΑΛΟΥΜΕ ΕΠΙΣΚΕΦΘΕΙΤΕ ΤΗΝ ΙΣΤΟΣΕΛΙΔΑ ΜΑΣ: [www.bestwaycorp.com](http://www.bestwaycorp.com)  
ΒΙΝΤΕΟ ΔΙΑΤΙΘΕΝΤΑΙ ΕΠΙΣΗΣ ΣΤΟ ΔΙΚΟ ΜΑΣ ΚΑΝΑΛΙ BESTWAY ΣΤΟ YOUTUBE: <http://youtube.com/user/BestwayService>.

**Bestway®**

# БАСЕЙНЫ С ПРЯМОУГОЛЬНОЙ СТАЛЬНОЙ РАМОЙ POWER STEEL™

## РУКОВОДСТВО ДЛЯ ВЛАДЕЛЬЦА

Посетите канал Bestway на YouTube

Описание изделия



Тип	Размеры	Тип комплекта	Принадлежности
#56629	2.82мх1.96мх84см (111"х77"х33")	Наземный плавательный бассейн в комплекте	<input checked="" type="checkbox"/> Фильтрующая система
#56631			<input checked="" type="checkbox"/> Лестница
#56441			<input checked="" type="checkbox"/> Фильтрующая система
#56442	4.04мх2.01мх1.00м (159"х79"х39.5")	Наземный плавательный бассейн в комплекте	<input checked="" type="checkbox"/> Фильтрующая система
#56426			<input checked="" type="checkbox"/> Фильтрующая система
#56251			<input checked="" type="checkbox"/> Фильтрующая система
#56456			<input checked="" type="checkbox"/> Фильтрующая система
#56457	4.12мх2.01мх1.22м (162"х79"х48")	Наземный плавательный бассейн в комплекте	<input checked="" type="checkbox"/> Лестница <input checked="" type="checkbox"/> Фильтрующая система
#56458			<input checked="" type="checkbox"/> Фильтрующая система
#56481			<input checked="" type="checkbox"/> Лестница <input checked="" type="checkbox"/> Фильтрующая система
#56489	4.88мх2.74мх1.22м (18'9"х48")	Наземный плавательный бассейн в комплекте	<input checked="" type="checkbox"/> Лестница <input checked="" type="checkbox"/> Крышка бассейна <input checked="" type="checkbox"/> Подстилка под бассейн
#56390			<input checked="" type="checkbox"/> Подстилка под бассейн
#56626	4.88мх4.88мх1.22м (16'х16'х48")	Наземный плавательный бассейн в комплекте	<input checked="" type="checkbox"/> Лестница <input checked="" type="checkbox"/> Фильтрующая система <input checked="" type="checkbox"/> Крышка бассейна <input checked="" type="checkbox"/> Подстилка под бассейн
#56628			<input checked="" type="checkbox"/> Подстилка под бассейн
#56465	5.49мх2.74мх1.22м (18'9"х48")	Наземный плавательный бассейн в комплекте	<input checked="" type="checkbox"/> Лестница <input checked="" type="checkbox"/> Фильтрующая система <input checked="" type="checkbox"/> Крышка бассейна <input checked="" type="checkbox"/> Подстилка под бассейн
#56466			<input checked="" type="checkbox"/> Подстилка под бассейн
#56470			<input checked="" type="checkbox"/> Подстилка под бассейн
#56471	6.71мх3.66мх1.32м (22'4"х12'х52")	Наземный плавательный бассейн в комплекте	<input checked="" type="checkbox"/> Лестница <input checked="" type="checkbox"/> Фильтрующая система <input checked="" type="checkbox"/> Крышка бассейна <input checked="" type="checkbox"/> Подстилка под бассейн
#56474			<input checked="" type="checkbox"/> Подстилка под бассейн
#56475	7.32мх3.66мх1.32м (24'х12'х52")	Наземный плавательный бассейн в комплекте	<input checked="" type="checkbox"/> Лестница <input checked="" type="checkbox"/> Фильтрующая система <input checked="" type="checkbox"/> Крышка бассейна <input checked="" type="checkbox"/> Подстилка под бассейн
#56479			<input checked="" type="checkbox"/> Лестница <input checked="" type="checkbox"/> Крышка бассейна <input checked="" type="checkbox"/> Подстилка под бассейн
#56623	9.56мх4.88мх1.32м (31.3'х16'х52")	Наземный плавательный бассейн в комплекте	<input checked="" type="checkbox"/> Лестница <input checked="" type="checkbox"/> Фильтрующая система <input checked="" type="checkbox"/> Крышка бассейна <input checked="" type="checkbox"/> Подстилка под бассейн
#56625			<input checked="" type="checkbox"/> Подстилка под бассейн

### ВНИМАНИЕ

Внимательно прочитайте информацию в руководстве пользователя, убедитесь в том, что вам все понятно, и следуйте указаниям при установке и использовании бассейна. Эти предостережения, инструкции, меры предосторожности предупреждают о некоторых распространенных рисках отдыха и игр в воде, но не покрывают всех рисков и все возможные опасности. Будьте осторожны, рассудительны и разумны при отдыхе и играх в воде. Сохраните эту брошюру для дальнейшего использования в справочных целях.

#### Безопасность пользователей, не умеющих плавать

- Компетентный взрослый должен постоянно внимательно и активно присматривать за детьми, которые не умеют плавать или плавают не очень хорошо (помните, что наибольшему риску тонуть подвержены дети до пяти лет).
- Каждый раз при использовании бассейна поручайте наблюдение за детьми компетентному взрослому.
- Дети, которые не умеют плавать или плавают не очень хорошо, должны использовать специальное защитное снаряжение при использовании бассейна.
- Когда бассейн не используется, или когда за ним никто не присматривает, уберите все игрушки из бассейна и прилегающей зоны, чтобы дети не могли заинтересоваться ими и приблизиться к бассейну.

#### Устройства, обеспечивающие безопасность

- Чтобы предотвратить риск утопления детей, рекомендуется закрыть доступ в бассейн защитным ограждением. Чтобы помешать детям карабкаться на впускной и выпускной клапаны, рекомендуется установить ограждение (блокировать все окна и двери, если они имеются), чтобы предотвратить доступ в бассейн без разрешения.
- Ограждения, покрытия бассейна, сигнализация в бассейне и прочие защитные устройства полезны, но они не могут заменить постоянное и компетентное наблюдение, осуществляемое взрослыми.

#### Оборудование, обеспечивающее безопасность

- Рекомендуется хранить спасательное оборудование (напр., спасательный круг) в непосредственной близости от бассейна.
- Держите работающий телефон и список номеров телефонов экстренной связи в непосредственной близости от бассейна.

#### Безопасное использование бассейна

- Посоветуйте всем пользователям, особенно детям, научиться плавать
- Изучите базовые техники экстренной помощи (сердечно-легочная реанимация - СЛР) и регулярно освежайте ваши знания. Если произойдет несчастный случай, вы сможете спасти жизнь человека.
- Объясните все пользователям бассейна, особенно детям, что делать в случае чрезвычайного происшествия.
- Никогда не ныряйте на глубину. Это может привести к серьезным травмам или смерти.
- Не используйте бассейн, если вы выпили алкогольный напиток или приняли лекарство, которое может негативно повлиять на вашу способность безопасно пользоваться бассейном.
- Если вы используете покрытие бассейна, полностью уберите его с поверхности воды перед тем, как использовать бассейн.
- Защитите пользователей бассейна от болезней, которые могут передаваться через воду, регулярно очищая воду и следуя правилам гигиены. Следуйте инструкциям по очистке воды, содержащимся в этом руководстве пользователя.
- храните химикаты (напр., для очистки воды, чистящие и дезинфицирующие средства) в недоступном для детей месте.
- Используйте сигналы, как указано ниже. Сигналы должны быть установлены на видном месте за 2 м. до бассейна.



- В воде дети должны находиться под присмотром взрослых. Нырять запрещается
- Съемные лестницы должны быть установлены на ровной поверхности.
- Независимо от материалов, из которых изготовлен бассейн, регулярно проверяйте доступные поверхности, чтобы избежать риска травм.
- Регулярно проверяйте болты и винты; удаляйте обломки и острые углы, чтобы избежать риска травм.
- ВНИМАНИЕ:** Не оставляйте бассейн со слитой водой на улице. Пустой бассейн может деформироваться и/или опрокинуться от ветра.
- Если у вас фильтрующий насос, см. инструкции в руководстве пользователя насоса.
- ВНИМАНИЕ!** Запрещается пользоваться насосом, когда люди находятся в бассейне!
- Если у вас лестница, см. инструкции в руководстве пользователя лестницы.
- ВНИМАНИЕ!** При использовании плавательным бассейном необходимо соблюдать инструкции по технике безопасности, содержащиеся в руководстве по эксплуатации и обслуживанию. Чтобы избежать опасности утопления или других серьезных травм, внимательно следите за тем, чтобы дети до 5 лет не попали в бассейн без разрешения. Оборудуйте доступ к бассейну защитными устройствами и постоянно держите детей под наблюдением взрослых во время использования бассейна.

Внимательно изучите инструкции и сохраните их для дальнейшего использования в справочных целях

Установка силами 2-3 человек обычно занимает приблизительно 20-30 минут, не считая земляных работ и наполнения бассейна водой.





Описание частей смотрите ниже.

Спецификация деталей:

ПРИМЕЧАНИЕ. Некоторые детали уже установлены на бассейне.

Части, перечисленные ниже, входят в комплект бассейнов всех размеров.

#01	#02	#03	#04
 X1	 X4	 X1	 X1
Чаша бассейна Смотрите нижеприведенную таблицу	Клейкая заплатка для ремонта поверхности, находящейся под водой #F1B417	Переходник шланга #P6H1419	Крышка сливного клапана #P6H1158

2.82мх1.96мх84см/111"х77"х33" 4.04мх2.01мх1.00м/159"х79"х39.5" 4.12мх2.01мх1.22м/162"х79"х48" 4.88мх2.74мх1.22м/16'х9"х48"	4.88мх4.88мх1.22м/16'х16'х48" 5.49мх2.74мх1.22м/18'9"х48" 6.71мх3.66мх1.32м/22'4"х12'х52" 7.32мх3.66мх1.32м/24'х12'х52" 9.56мх4.88мх1.32м/31.3'х16'х52"		
#05	#06	#07	#08
 X2	 X2	 X1	 X1
Заглушка #P6H1418	Регулирующий клапан #P6H510	Сетчатый фильтр слива #P6H1323	Сетчатый фильтр впускного отверстия #P6H1317

№	Наименование	КОЛ-ВО	№ компонента	Примечание		
#01	Чаша бассейна	1	56629ASS17	#56629 #56631 #56441	2.82мх1.96мх84см/111"х77"х33"	
			56251ASS17	#56442 #56426 #56251		4.04мх2.01мх1.00м/159"х79"х39.5"
			56241ASS17	#56456 #56457 #56458		
			56332ASS17	#56481 #56489 #56390	4.88мх2.74мх1.22м/16'х9"х48"	
			56626ASS17	#56626 #56628 #56465		4.88мх4.88мх1.22м/16'х16'х48"
			56223ASS17	#56466 #56467 #56470		
			56272ASS17	#56471 #56474 #56475	6.71мх3.66мх1.32м/22'4"х12'х52"	
			56229ASS17	#56479 #56475		7.32мх3.66мх1.32м/24'х12'х52"
			56338ASS17	#56479 #56623 #56625		

Части, перечисленные ниже, составляют стальную раму бассейна.

			
Верхняя направляющая A	Верхняя направляющая B	Верхняя направляющая C	Верхняя направляющая D
			
Верхняя направляющая E	Верхняя направляющая F	C-Соединитель	U-образная опора A
			
U-образная опора B	57 Подпружиненные штыри верхних направляющих	Подпружиненные штыри U-образной опоры	Малая U-образная опора Крышка
			
Втулка для C-соединителя	48 Подпружиненные штыри верхних направляющих	Большая U-образная опора Крышка	

Размер бассейна	U-образная опора A		U-образная опора B		57 Подпружиненные штыри верхних направляющих		48 Подпружиненные штыри верхних направляющих		№ верхней направляющей																	
	КОЛ-ВО	№ компонента	КОЛ-ВО	№ компонента	КОЛ-ВО	№ компонента	КОЛ-ВО	№ компонента	A		B		C		D		E		F							
2.82мх1.96мх84см (111"х77"х33")	4	P61573	4	P61574	/	/	4	P61364	2	P61356	2	P61357	2	P61358	2	P61359	/	/	/	/						
4.04мх2.01мх1.00м (159"х79"х39.5")	6	P61362	4	P61363	/	/	6	P61364	2	P61356	2	P61357	2	P61358	2	P61359	2	P61360	/	/						
4.12мх2.01мх1.22м (162"х79"х48")	6	P61368	4	P61369	/	/	6	P61364	2	P61356	2	P61357	2	P61358	2	P61359	2	P61360	/	/						
4.88мх2.74мх1.22м (16'9"х48")	12	P61283	/	/	/	/	8	P61284	/	/	/	/	/	/	4	P61280	4	P61281	4	P61370						
4.88мх4.88мх1.22м (16'х16'х48")	16	P61283	/	/	/	/	12	P61284	/	/	/	/	/	/	4	P61280	8	P61281	4	P61370						
5.49мх2.74мх1.22м (18'9"х48")	12	P61283	/	/	/	/	8	P61284	/	/	/	/	/	/	2	P61279	2	P61280	2	P61281	/	/				
6.71мх3.66мх1.32м (22'4"х12'х52")	16	P61392	/	/	/	/	12	P61284	/	/	/	/	/	/	6	P61277	2	P61278	2	P61279	2	P61389	2	P61390	2	P61391
7.32мх3.66мх1.32м (24'х12'х52")	18	P61392	/	/	/	/	14	P61284	/	/	/	/	/	/	8	P61371	2	P61372	2	P61373	2	P61389	2	P61390	2	P61391
9.56мх4.88мх1.32м (31.3'х16'х52")	24	P61392	/	/	/	/	20	P61284	/	/	/	/	/	/	12	P61371	2	P61372	2	P61373	2	P61280	2	P61281	4	P61370



Размер бассейна	С-Соединитель		Подпружиненные штыри U-образной опоры		Малая U-образная опора Крышка		Большая U-образная опора Крышка		Втулка для С-соединителя	
	кол-во	№ компонента	кол-во	№ компонента	кол-во	№ компонента	кол-во	№ компонента	кол-во	№ компонента
2.82мх1.96мх84см (111"х77"х33")	4	P61361	16	P61366	16	P61367	/	/	8	P61365
4.04мх2.01мх1.00м (159"х79"х39.5")	4	P61361	20	P61366	20	P61367	/	/	8	P61365
4.12мх2.01мх1.22м (162"х79"х48")	4	P61361	20	P61366	20	P61367	/	/	8	P61365
4.88мх2.74мх1.22м (16"х9"х48")	4	P61282	24	P61286	/	/	24	P61287	8	P61285
4.88мх4.88мх1.22м (16"х16"х48")	4	P61282	32	P61286	/	/	32	P61287	8	P61285
5.49мх2.74мх1.22м (18"х9"х48")	4	P61282	24	P61286	/	/	24	P61287	8	P61285
6.71мх3.66мх1.32м (22"х12"х52")	4	P61282	32	P61286	/	/	32	P61287	8	P61285
7.32мх3.66мх1.32м (24"х12"х52")	4	P61282	36	P61286	/	/	36	P61287	8	P61285
9.56мх4.88мх1.32м (31.3"х16"х52")	4	P61282	48	P61286	/	/	48	P61287	8	P61285

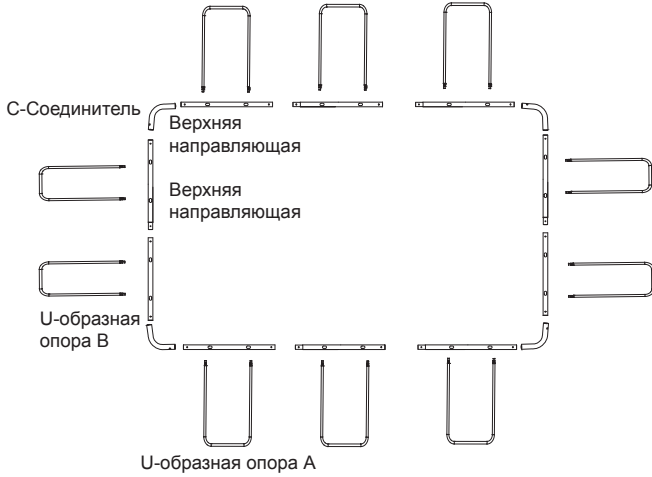

**ПРИМЕЧАНИЕ:** Чертеж только для бассейнов размером (111" х 77" х 33"), (159" х 79" х 39,5"), (162" х 79" х 48")

**ПРИМЕЧАНИЕ:** Изображения на схемах предназначены только для целей иллюстрации. Они могут не отображать конкретное изделие. Схемы не отображают действительный масштаб.

Размер бассейна	№ U-образной опоры	Соединения верхних направляющих		№ верхней направляющей						С-Соединитель
		Длинная сторона	Короткая сторона	А	В	С	Д	Е	С	
2.82мх1.96мх84см (111"х77"х33")	8	В-А	С-Д	2	2	2	2	0	0	4
4.04мх2.01мх1.00м (159"х79"х39.5")	10	В-Е-А	С-Д	2	2	2	2	2	0	4
4.12мх2.01мх1.22м (162"х79"х48")	10	В-Е-А	С-Д	2	2	2	2	2	0	4
4.88мх2.74мх1.22м (16"х9"х48")	12	Д-Ф-Е-Е	Д-Е	0	0	0	4	4	4	4
4.88мх4.88мх1.22м (16"х16"х48")	16	Д-Ф-Е-Е	Д-Ф-Е-Е	0	0	0	4	8	4	4
5.49мх2.74мх1.22м (18"х9"х48")	12	В-А-А-С	Д-Е	4	2	2	2	2	0	4
6.71мх3.66мх1.32м (22"х12"х52")	16	В-А-А-А-С	Е-Д-Ф	6	2	2	2	2	2	4
7.32мх3.66мх1.32м (24"х12"х52")	18	В-А-А-А-А-С	Е-Д-Ф	8	2	2	2	2	2	4
9.56мх4.88мх1.32м (31.3"х16"х52")	24	В-А-А-А-А-А-С	Д-Ф-Е-Е	12	2	2	2	2	4	4

**ВНИМАТЕЛЬНО ПРОЧИТАЙТЕ И СОХРАНИТЕ ДЛЯ БУДУЩЕГО ПОЛЬЗОВАНИЯ.**

#### ВЫБЕРИТЕ ПРАВИЛЬНОЕ МЕСТО УСТАНОВКИ

**ПРИМЕЧАНИЕ.** Бассейн необходимо устанавливать на полностью ровной и горизонтальной поверхности. Не устанавливайте бассейн на наклонных поверхностях и склонах.

#### Правильные условия установки бассейна

- Выбранный участок должен равномерно выдерживать вес бассейна в течение всего времени его установки; кроме того, участок должен быть ровным и освобожден от всех посторонних предметов и мусора, включая камни и ветки.
- Рекомендуем устанавливать бассейн вдалеке от предметов, которые дети могут использовать для того, чтобы забраться на него.

**ПРИМЕЧАНИЕ.** Устанавливайте бассейн рядом с подходящей системой слива, чтобы, при необходимости, устранить переливание или опорожнить бассейн.

#### Неправильные условия установки бассейна

- На неровной поверхности бассейн может перевернуться, что приведет к серьезным травмам и/или повреждению личного имущества, аннулирует гарантию и сделает невозможным обращение в сервисную службу.
- Не формируйте ровную поверхность с помощью песка; при необходимости срыйте землю.
- Непосредственно под воздушными линиями электропередач или деревьями. Убедитесь в том, что на выбранном участке нет подземных коммуникаций, линий или кабелей.
- Не устанавливайте бассейн на подъездных дорожках, настилах, платформах, гравии или асфальте. Выбранный участок должен быть достаточно твердым, чтобы выдержать давление воды; грязь, песок, мягкая/рыхлая почва или смола не подходят.
- Трава и другая растительность под бассейном погибнет и может привести к возникновению неприятных запахов и слизи, поэтому рекомендуем удалить с выбранного для установки участка всю траву.
- Избегайте участков, на которых агрессивные виды растений или сорняков могут прорасти через подстилку или подкладку.

**ПРИМЕЧАНИЕ.** Обратитесь в городской совет за информацией о постановлениях, касающихся ограживания, барьеров, освещения, и нормах техники безопасности и неукоснительно их соблюдайте.

**ПРИМЕЧАНИЕ.** Если у вас фильтрующий насос, см. инструкции в его руководстве пользователя.

**ПРИМЕЧАНИЕ.** Лестница должна соответствовать размеру бассейна; пользуйтесь ею только для того, чтобы войти и выйти из бассейна. Запрещено превышать полезную нагрузку лестницы. Регулярно проверяйте, правильно ли собрана лестница.

#### Сборка

**Для сборки прямоугольного каркасного бассейна инструменты не требуются.**

Компания Bestway Inflatables не принимает на себя ответственность за повреждение бассейна по причине неправильного обращения или несоблюдения настоящей инструкции.

- Разложите все составные части и проверьте соответствие их количества спецификации деталей. Если какой-то детали не хватает, не собирайте бассейн, а обратитесь в службу работы с покупателями Bestway.
- Расстелите бассейн и убедитесь, что он расстелен правильной стороной вверх. Оставьте его примерно на час под прямыми лучами солнца, для того чтобы он был более эластичным при сборке
- Установите бассейн рядом с подходящей системой слива, чтобы, при необходимости, устранить переливание, и убедитесь в том, что впускное отверстие А и выпускное отверстие В бассейна расположены правильно, что позволит подсоединить фильтрующий насос к источнику питания.  
**ПРИМЕЧАНИЕ:** Не используйте удлинители для подключения насоса к источнику питания.  
**ВНИМАНИЕ!** Не вложите бассейн по земле, это может привести к его повреждению.
- Вставьте стопорные заглушки во впускное отверстие А и выпускное отверстие В, находящиеся на внутренней стенке бассейна.  
**ПРИМЕЧАНИЕ:** Для бассейна с соединительным клапаном см. инструкцию по установке соединительного клапана на следующей странице.
- Соберите верхние балки. Начните с длинной стороны бассейна, начните вставлять балки В в карманы. Соедините балку А или балку Е с балкой В, при этом подпружиненные кнопки должны попасть в отверстия. Сверяйтесь со схемой сборки, чтобы правильно собрать бассейн. Продолжите собирать вместе и вставлять в карманы дополнительные балки. Не забывайте совмещать отверстия в рукавах с отверстиями стоек (См. Рис. 1).
- Вставьте уголки в балки. (См. Рис. 2.1 и 2.2)
- Установите U-образные опоры: сначала проденьте в карманы клапанов внизу бассейна (См. Рис. 3.1 / 3.2), затем вставьте концы опор в соответствующие отверстия верхней балки бассейна (См. Рис. 3.3). Убедитесь в том, что подпружиненные кнопки встают по месту. Повторите процедуру для всех оставшихся опор.  
**ПРИМЕЧАНИЕ:** Сначала соберите одну сторону бассейна, потом переходите к другой.
- Убедитесь в том, что сливной клапан надежно закрыт.
- Залейте в бассейн воду на высоту 1"-2" (2.5-5 см), чтобы она покрыла пол. Когда пол бассейна будет слегка покрыт водой, аккуратно разгладьте все складки. Начните из центра бассейна и продолжайте движение по часовой стрелке по направлению к бортику. (См. рис. 4)

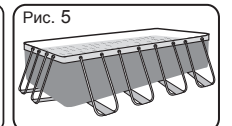
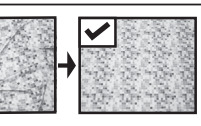
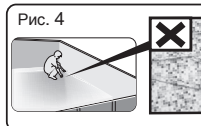
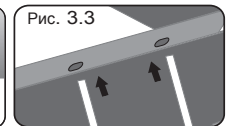
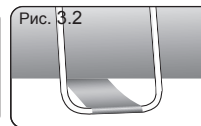
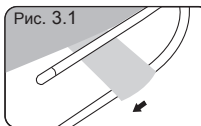
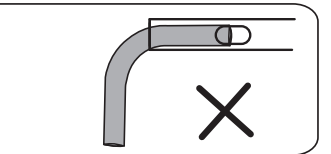
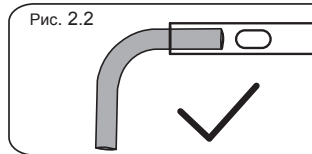
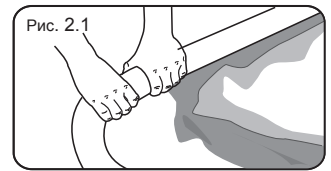
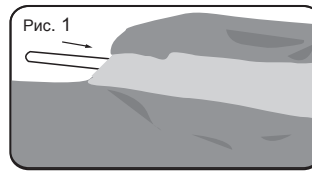

#### Сборка соединительного клапана

Для бассейна с соединительным клапаном: (см. Рис. 6)

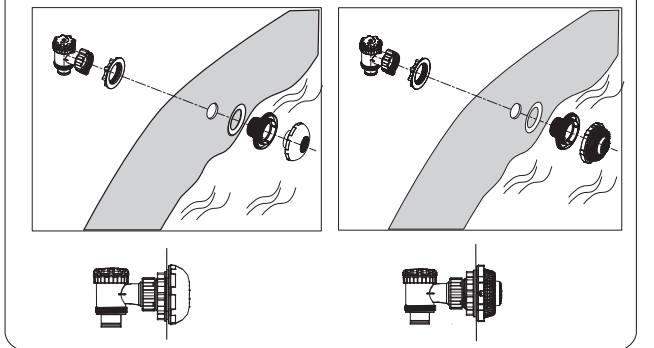
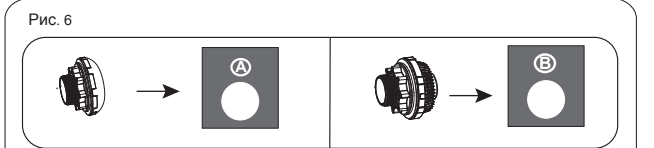

**ПРИМЕЧАНИЕ:** Если вы хотите подсоединить другие комплекты для чистки бассейнов через соединительный клапан, с помощью отвертки Phillips снимите с соединителя сетку для улавливания мусора. (См. Рис. 7).

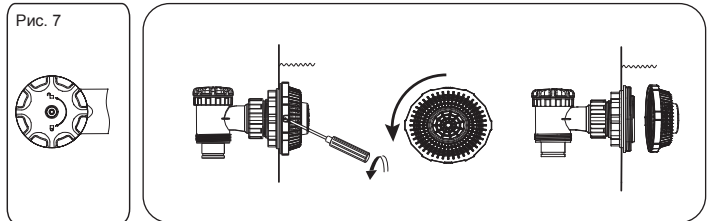

**Наполнение бассейна водой**

**ВНИМАНИЕ:** Не оставляйте бассейн без внимания, когда он наполняется водой.

1. Наполните бассейн водой на 90%, НЕ ПЕРЕПОЛНЯЙТЕ его водой, он может разрушиться. Во время сильных дождей, возможно, понадобится отлить часть воды, чтобы сохранить нужный уровень воды в бассейне. (См. Рис. 8)
2. По завершении наполнения бассейна, убедитесь в том, что бассейн установлен ровно, проверьте, не перетекает ли вода к одному краю.

**ВАЖНО!** Если бассейн установлен неровно, слейте воду и выровняйте площадку, подкопав землю. Никогда не пытайтесь переждать бассейн с находящейся в нем водой, можно получить травму или повредить бассейн. (См. Рис. 9)

**ВНИМАНИЕ:** Внутри бассейна может накапливаться высокое давление. Если на поверхности бассейна присутствуют бугры или неровности, это означает, что давление внутри бассейна неравномерно или он установлен неровно, стенки бассейна могут внезапно прорваться и вода выльется из бассейна, становясь причиной серьезных травм и/или нанося материальный ущерб.

3. Проверьте бассейн на отсутствие протечек по швам и в местах установки клапанов, проверьте подстилку, нет ли на ней явных следов протекающей воды. Не добавляйте химикаты в бассейн, пока вы не убедитесь в отсутствии протечек.

**ПРИМЕЧАНИЕ.** В случае протечки заклейте бассейн клейкой заплатой для ремонта поверхности, находящейся под водой, которая входит в комплект поставки. Обратитесь к разделу часто задаваемых вопросов для получения более подробной информации.

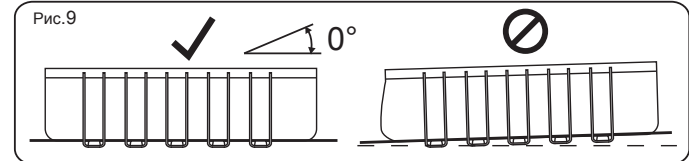
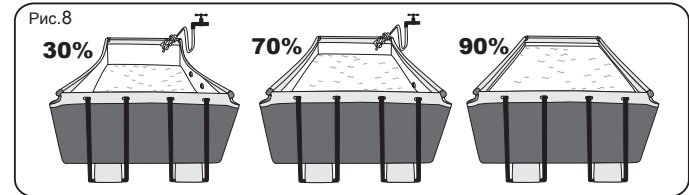

**ОБСЛУЖИВАНИЕ БАСЕЙНА**

**ВНИМАНИЕ:** В случае невыполнения указанных рекомендаций по обслуживанию, бассейна, вы можете подвергнуть опасности свое здоровье, особенно здоровье детей. Очистка воды бассейна необходима для безопасности пользователей. Неправильное использование химикатов может принести материальный вред и ущерб здоровью людей.

**ПРИМЕЧАНИЕ:** Насос используется для циркуляции воды и для фильтрации мелких частиц. Для поддержания чистоты и гигиены воды в бассейне вам также следует использовать химикаты.

1. Не рекомендуется заполнять бассейн застойной водой, водой из пробуренной скважины или из дренажного колодца: такая вода как правило загрязнена органическими субстанциями, в том числе нитратами и фосфатами. Рекомендуется заполнять бассейн водой из общественного водопровода.
2. Постоянно поддерживайте чистоту в бассейне и применяйте соответствующие химикаты. Антисанитарное состояние воды представляет серьезную опасность для здоровья. Рекомендуется использовать дезинфицирующие, кислотные или щелочные химикаты и флокулянты для очистки воды бассейна.
3. Регулярно выполняйте чистку чаши бассейна из поливинилхлорида с помощью неабразивных щеток или пылесоса.
4. В течение сезона система фильтрации воды ежедневно должна работать достаточно долго, чтобы очищать весь объем воды в бассейне.
5. Регулярно проверяйте картриджи фильтра (или песок в песочном фильтре) и заменяйте загрязненные картриджи (или песок).
6. Регулярно проверяйте винты, болты и все металлические детали на предмет ржавчины. При необходимости замените их.
7. Если идет дождь, следите, чтобы уровень воды не превышал указанного уровня. Если уровень воды превышает указанный уровень, слейте воду из бассейна до указанного уровня.
8. Не пользуйтесь насосом во время использования бассейна.
9. Накрывайте бассейн, когда он не используется.
10. Для очистки воды бассейна крайне важен кислотно-щелочной баланс.

**ВНИМАНИЕ:** Не оставляйте бассейн со слитой водой на улице.

Следующие параметры являются показателем воды хорошего качества

Параметры	Значения
Прозрачность воды	ясно видно дно бассейна
Цвет воды	Вода должна быть бесцветной
Мутность в FNU/NTU	макс 1,5 (лучше, если меньше 0,5)
Концентрация нитратов больше наполнения водой в мг/л	макс. 20
Общее количество органического угля (ООУ) в мг/л	макс. 4,0
Редокс-потенциал против Ag/AgCl 3,5 м KCl в мВ	мин. 650
значение pH	от 6,8 до 7,6
Свободный активный хлор (без циануровой кислоты) в мг/л	от 0,3 до 1,5
Свободный хлор в комбинации с циануровой кислотой в мг/л	от 1,0 до 3,0
Циануровая кислота в мг/л	макс. 100
Смешанный хлор в мг/л	макс. 0,5 (лучше, если ближе к 0,0 мг/л)

**ВНИМАНИЕ!** Не пользуйтесь насосом во время использования бассейна. В сезон пользования бассейном фильтровую систему необходимо включать каждый день на достаточно долгое время, чтобы обеспечить полное обновление объема воды.

**Ремонт**

Проверьте, не дают ли течь клапаны или швы, проверьте нижнюю подкладку на предмет явного протекания воды. Не добавляйте химикаты, пока эта проверка не будет выполнена.

**ПРИМЕЧАНИЕ:** В случае протечки заклейте бассейн клейкой заплатой для ремонта поверхности, находящейся под водой, которая входит в комплект поставки. Обратитесь к разделу часто задаваемых вопросов для получения более подробной информации.

**Разборка**

1. Отвинтите крышку сливного клапана против часовой стрелки и снимите ее.
2. Подсоедините переходник к шлангу и расположите другой конец шланга там, куда вы хотите сливать воду из бассейна. (Ознакомьтесь с местными нормами по сливу воды.)
3. Навинтите управляющее кольцо переходника шланга на сливной клапан по часовой стрелке. Сливной клапан откроется, и слив воды начнется автоматически.
- ВНИМАНИЕ!** Поток воды можно регулировать с помощью регулирующего кольца.
4. По завершении слива отвинтите регулирующее кольцо, чтобы закрыть клапан.
5. Отсоедините шланг.
6. Снова навинтите крышку на сливной клапан.
7. Выполните воздушную сушку бассейна.

**ВНИМАНИЕ!** Не оставляйте бассейн со слитой водой на улице.

**Хранение и подготовка к зиме**

1. Уберите все аксессуары и запасные части бассейна и сложите их на хранение в чистом и сухом месте.
2. После полного просушивания бассейна посыпьте поверхность тальком, чтобы они не сплывали, и аккуратно расправьте бассейн. Если не просушить бассейн полностью, может образоваться плесень и повредить ткань бассейна.
3. Храните чашу бассейна и его аксессуары в сухом месте при умеренной температуре от 5°C / 41°F до 38°C / 100°F.
4. В дождливое время года бассейн и принадлежности следует хранить, как указано выше.
5. Неправильный слив воды из бассейна может привести к серьезным травмам людей и/или повреждению имущества.
6. Вне сезона (в зимние месяцы) настоятельно рекомендуется разбирать бассейн. Храните в сухом месте, недоступном для детей.

**Часто задаваемые Вопросы (ЧАВО)**

**1. Какое основание подходит под прямоугольный бассейн?**  
Можно использовать почти все полностью плоские, прочные, горизонтальные поверхности. Не стоит использовать песок для выравнивания площадки, потому что он может смешаться. Для выравнивания площадки ее надо в нужных местах подкапывать, снимая лишний грунт. Не устанавливайте бассейн на подъездных дорожках, площадках с твердым покрытием, деревянном настиле, гравии или асфальте. Площадка должна быть достаточно твердой, чтобы выдержать вес и давление воды: тина, песок, мягкая и рыхлая почва или гудрон не подходят. Можно использовать бетонное основание, однако, надо избежать протаскивания бассейна по бетонной поверхности из-за того, что полотно бассейна может протереться. Если бассейн будет установлен на лужайке, рекомендуется сначала на этом месте убрать траву. Погибшая трава станет источником дурного запаха и гнили. Некоторые виды травы могут расти и под бассейном, как и кусты, и растения-сорняки рядом с ним. Обязательно удаляйте растительность рядом с бассейном. Использование подстилки на землю помогает защитить дно бассейна.

**2. Как узнать о том, что бассейн установлен на неровной поверхности?**  
Если бассейн выплывает с одной стороны, значит, он установлен не на ровной площадке. Очень важно слить воду и перенести бассейн на ровное место. Если бассейн расположен не на ровной площадке, на его швы приходится неравномерное давление, что может привести к их разрыву, разливу воды, который, в свою очередь, может стать причиной материального ущерба, травмы и даже смерти.  
Наполняйте бассейн водой, внимательно выполняйте все инструкции из руководства пользователя. Это позволит избежать лишнего расхода воды, без труда перенести бассейн, вовремя выровнять неровности площадки, а не тогда, когда бассейн уже полностью наполнен.

**3. Можно ли наполнять бассейн водой, используя службы по доставке воды?**  
Мы рекомендуем для наполнения бассейна водой использовать садовый шланг под низким давлением. Если приходится воспользоваться услугой доставки воды, то сначала лучше наполнить бассейн на один дюйм и расправить все складки дна. Использовать надо только такое техническое средство, которое оснащено регулятором потока воды. Обязательно сделайте остановки при заполнении бассейна водой, так как это описано в инструкции пользователя. Компания Bestway не несет ответственности за повреждения бассейнов, возникающие по вине поставщиков воды.

**4. На какую максимальную высоту можно заполнять бассейн?**  
Наполняйте бассейн, пока вода не достигнет отметки 90% от верхней перекладки. Никогда не пытайтесь заполнить бассейн выше уровня основания кольца. Рекомендуется оставить еще немного места для воды, вытекающей людьми в бассейне. Возможно, в течение купального сезона придется добавлять воду, потерянную от испарения или активных купальщиков.

**5. Бассейн протекает, что можно сделать, чтобы его починить?**  
Чтобы починить дырку, воду из бассейна выливать не надо. Самоклеющиеся подводные ремонтные заплатки можно купить в магазине, где продаются бассейны. Для внешнего ремонта, воспользуйтесь ремонтной заплаткой из комплекта бассейна. Для отверстий внутри бассейна, очистите их изнутри, удалите любое масло и водоросли. Вырежьте круглую заплатку, достаточно большую чтобы закрыть отверстие, и плотно наложите заплатку на стенку бассейна в воде. Для дополнительной надежности вырежьте вторую заплатку и наложите ее с внешней стороны бассейна. Если прокол в основании бассейна, используйте одну заплатку, придавите ее чем-нибудь тяжелым, пока клей не встанет. Если отверстие в верхнем кольце, надавите его, найдите прокол, отметьте место прокола и нанесите заплатку, плотно ее прижав. После нанесения заплатки немного сдуйте кольцо, чтобы снять с заплатки часть давления. Если кольцо полностью спущено, и бассейн пустой, положите на заплатку груз, чтобы она лучше заклеила прокол. При ремонте с помощью заплатки пустого бассейна, рекомендуется выждать как минимум 12 часов перед тем как наливать воду.

**6. Где можно купить вкладыши фильтра и как часто их надо менять?**  
Вкладыши фильтров, подходящие к вашему насосу, можно купить в том же магазине, где был куплен бассейн. Если это не так, то большинство хозяйственных магазинов смогут предложить такой товар. Если не получается купить эти расходные части, позвоните на наш бесплатный номер, и мы поможем найти продавца, торгующего таким товаром неподалеку от вас. Вкладыши следует менять каждые две недели в зависимости от использования бассейна. Проверьте фильтр каждую неделю и чистите его, промывая струей из шланга, чтобы удалить мусор и посторонние частицы. **Примечание:** Перед проверкой вкладыша фильтра обязательно отключайте насос от электросети. Чтобы купить вкладыш, можно также посетить наш интернет-сайт [www.bestwaycorp.com](http://www.bestwaycorp.com).

**7. Сколько раз в год надо менять воду?**  
Это зависит от того, насколько интенсивно используется бассейн, насколько тщательно за бассейном ухаживают и поддерживают на должном уровне химический состав воды. Вода может простоять целое лето, если за ней правильно ухаживать. Подробную информацию о том, как применять химикаты, можно получить у местных продавцов химикатов. Они дадут хороший совет на тему, как сохранить чистоту воды в бассейне.

**8. Нужно ли разбирать бассейн на зиму?**  
Да. Бассейны, установленные на земле, могут разрушиться под весом льда и снега, их стенки из ПВХ могут пострадать. Рекомендуется разбирать бассейн, когда температура начнет опускаться ниже 8°C / 45°F. Бассейн следует хранить в помещении при умеренной температуре в интервале от 5 до 38 градусов Цельсия (41°F – 100°F). Храните его подальше от детей, отдельно от химикатов, там, где нет грызунов.

**9. Бассейн выцветает. Почему?**  
Чрезмерное применение химикатов может вызвать выцветание внутренней поверхности полотна бассейна. Это явление того же порядка, что и выцветание купальника при постоянном контакте с хлорированной водой.

**10. Сколько лет прослужит бассейн?**  
Четко оговоренного срока службы у бассейна нет, однако, при тщательном уходе за бассейном и соблюдении инструкции пользователя можно значительно его продлить. Неправильная установка, использование и уход могут испортить бассейн.

**11. Рекомендуется ли применение фильтрующего насоса для бассейна Bestway?**  
Обязательно! Настоятельно рекомендуется использовать фильтрующий насос для поддержания чистоты воды.

**12. Какова самая важная функция фильтрующего насоса?**  
Самая главная функция фильтрующего насоса заключается в том, чтобы удалить все загрязнения из воды с помощью фильтрующего картриджа и химикатов, используемых для стерилизации.

# Ограниченная гарантия производителя от компании BESTWAY®

На приобретенное вами изделие распространяется ограниченная гарантия. Компания Bestway® гарантирует качество изделия и отсутствие дефектов изготовления; в противном случае компания обязуется его заменить.

Следующие указания действительны только для стран-членов Европейского союза: Ограниченная гарантия BESTWAY не отменяет и не ограничивает действие положений директивы 1999/44/ЕС.

Для подачи гарантийной рекламации следует заполнить данную форму и вместе с копией товарного чека направить в местный центр послепродажного обслуживания компании Bestway. Прежде чем принимать рекламацию, центр послепродажного обслуживания Bestway может предложить вам направить деталь дефектного компонента в центр (например, вырезанный номер партии изделия/сливной клапан). Прежде чем направлять документы, просим обратиться в ближайший центр послепродажного обслуживания компании Bestway. Там вы получите полные инструкции о том, что необходимо для оформления претензии.

Компания Bestway® не несет ответственности за материальные потери, причиненные водой, а также за материальные траты на покупку химикатов. Компания Bestway® не выполняет замену изделий, дефекты которых вызваны небрежным обращением или несоблюдением рекомендаций, содержащихся в руководстве пользователя.

Гарантия Bestway распространяется на дефекты производства, обнаруженные при распаковке изделия или во время эксплуатации, в рамках эксплуатации при соблюдении требований, предостережений и указаний, содержащихся в руководстве пользователя. Данная гарантия распространяется только на изделия, которые не подвергались изменениям со стороны третьих сторон. Изделие следует хранить и эксплуатировать в соответствии с техническими рекомендациями.

Ограниченная гарантия действительна в срок, указанный выше. Датой вступления гарантии в силу является дата продажи, указанная на оригинале товарного чека/счета-фактуры.

Выберите тип вашего бассейна:

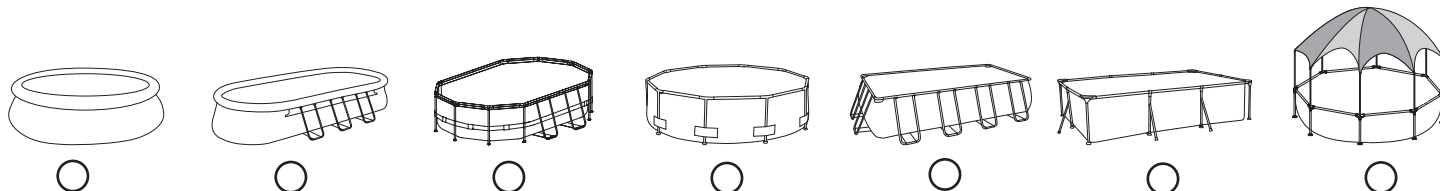

Дата покупки: \_\_\_\_\_ Номер кода клиента: \_\_\_\_\_

КОМУ: Bestway® Service Department Дата: \_\_\_\_\_

ФАКС/ЭЛЕКТРОННАЯ ПОЧТА/ТЕЛЕФОН: Используйте сведения для вашей страны, указанные на последней странице обложки или на нашем веб-сайте: [www.bestwaycorp.com](http://www.bestwaycorp.com)

Укажите ваш адрес полностью. **Примечание.** Неполный адрес может стать причиной задержки доставки.

Компания Bestway оставляет за собой право выставить счет за повторную пересылку посылок при неправильном указании отправителем адреса получателя.

## НЕОБХОДИМАЯ ИНФОРМАЦИЯ – ВПИШИТЕ АДРЕС ДОСТАВКИ

Имя и фамилия: \_\_\_\_\_ Адрес: \_\_\_\_\_

Почтовый индекс: \_\_\_\_\_ Продавец: \_\_\_\_\_

Страна: \_\_\_\_\_ Город: \_\_\_\_\_

Сотовый телефон: \_\_\_\_\_ Телефон: \_\_\_\_\_

Факс: \_\_\_\_\_ Эл.почта: \_\_\_\_\_

Укажите номер партии и код изделия, расположенные рядом со сливным клапаном

Номер партии: \_\_\_\_\_ Код изделия: \_\_\_\_\_

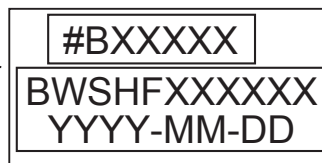
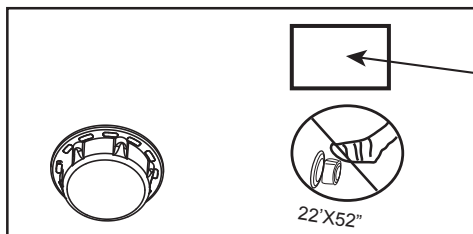

Код изделия

Номер партии

## Описание неисправности

- Изделие порвано/протекает     Дефекты сварки     Дефекты верхнего кольца     Дефекты сливного клапана
- Другое (Просим описать)     Отсутствующая деталь (Просим указать код отсутствующей детали. Его можно найти в руководстве пользователя.)

**ВАЖНО:** БУДЕТ ВЫПОЛНЕНА ЗАМЕНА ТОЛЬКО ПОВРЕЖДЕННОГО КОМПОНЕНТА, А НЕ ВСЕГО КОМПЛЕКТА.

Компания Bestway оставляет за собой право запросить фотографические свидетельства дефектных компонентов либо потребовать выслать компонент для дополнительного тестирования. В целях оказания вам максимальной помощи просим предоставлять полную информацию.

ЧТОБЫ ОЗНАКОМИТЬСЯ С РАЗДЕЛОМ ЧАСТО ЗАДАВАЕМЫХ ВОПРОСОВ, ПОСМОТРЕТЬ ВИДЕО ИЛИ ЗАКАЗАТЬ ЗАПАСНЫЕ ЧАСТИ ИЗДЕЛИЙ, ПОСЕТИТЕ НАШ ВЕБ-САЙТ [www.bestwaycorp.com](http://www.bestwaycorp.com)  
ВИДЕОРОЛИКИ ДОСТУПНЫ ТАКЖЕ НА НАШЕМ КАНАЛЕ BESTWAY НА YOUTUBE. <http://youtube.com/user/BestwayService>.



# PROSTOKĄTNE BASENY STELAŻOWE POWER STEEL™

## INSTRUKCJA OBSŁUGI

Odwiedź stronę Bestway na YouTube

### Opis produktu

Rodzaj produktu	Wymiary	Rodzaj zestawu	Akcesoria
#56629	2.82mx1.96mx84cm (111"x77"x33")	Naziemny zestaw basenu	☑ System filtrujący
#56631			
#56441			☑ Drabina ☑ System filtrujący
#56442	4.04mx2.01mx1.00m (159"x79"x39.5")	Naziemny zestaw basenu	
#56426			☑ System filtrujący
#56251			
#56456			
#56457	4.12mx2.01mx1.22m (162"x79"x48")	Naziemny zestaw basenu	☑ Drabina ☑ System filtrujący
#56458			
#56481			
#56489	4.88mx2.74mx1.22m (16"x9"x48")	Naziemny zestaw basenu	☑ Drabina ☑ System filtrujący ☑ Pokrywa na basen ☑ Podkładka pod basen
#56390			
#56626			
#56628	4.88mx4.88mx1.22m (16"x16"x48")	Naziemny zestaw basenu	☑ Drabina ☑ System filtrujący ☑ Pokrywa na basen ☑ Podkładka pod basen
#56465			
#56466	5.49mx2.74mx1.22m (18"x9"x48")	Naziemny zestaw basenu	☑ Drabina ☑ System filtrujący ☑ Pokrywa na basen ☑ Podkładka pod basen
#56470			
#56471	6.71mx3.66mx1.32m (22"x12"x52")	Naziemny zestaw basenu	☑ Drabina ☑ System filtrujący ☑ Pokrywa na basen ☑ Podkładka pod basen
#56474			
#56475	7.32mx3.66mx1.32m (24"x12"x52")	Naziemny zestaw basenu	☑ Drabina ☑ System filtrujący ☑ Pokrywa na basen ☑ Podkładka pod basen
#56479			
#56623	9.56mx4.88mx1.32m (31.3"x16"x52")	Naziemny zestaw basenu	☑ Drabina ☑ Pokrywa na basen ☑ Podkładka pod basen ☑ Drabina ☑ System filtrujący ☑ Pokrywa na basen ☑ Podkładka pod basen
#56625			

## OSTRZEŻENIE

Przed montażem i użyciem basenu przeczytaj dokładnie i ze zrozumieniem wszystkie informacje zawarte w instrukcji obsługi i postępuj zgodnie z nimi. Ostrzeżenia, instrukcje i wskazówki dotyczące bezpieczeństwa obejmują niektóre z zagrożeń powszechnych dla rekreacji wodnej, nie obejmują w żadnym razie wszystkich możliwych zagrożeń. Przy każdej zabawie w wodzie należy kierować się zdrowym rozsądkiem i oceną sytuacji. Zachowaj tą informację do późniejszego wglądu.

### Bezpieczeństwo osób nie umiejących pływać

- Wymagany jest zawsze ciągły, aktywny i czynny nadzór kompetentnej osoby dorosłej jeśli w basenie znajdują się słabo pływające lub nieumiejące pływać (pamiętaj, że dzieci poniżej 5 roku życia są zagrożone w najwyższym stopniu utonięciem).

- Przed każdym użyciem basenu wyznacz kompetentną osobę dorosłą w celu jego nadzoru.

- Osoby słabo pływające lub nieumiejące pływać, podczas korzystania z basenu powinny zakładać środki ochrony indywidualnej.

- Kiedy basen nie jest używany lub pozostaje bez nadzoru, należy usunąć z niego i jego otoczenia wszystkie zabawki, aby w ten sposób nie przyciągać uwagi dzieci.

### Środki ochrony osobistej

- Aby zapobiec utonięciu, zaleca się zabezpieczenie dostępu dzieci do basenu przy pomocy odpowiednich urządzeń ochronnych. Aby zapobiec wspinaniu się przez dzieci na zawór wlotowy i wylotowy, zalecane jest zamontowanie barier (i zabezpieczenie w razie potrzeby wszystkich drzwi i okien) zapobiegającej nieupoważnionemu dostępowi do basenu.

- Bariery, pokrywy na basen lub podobne zabezpieczenia stanowią użyteczną pomoc, ale nie zastępują stałego i kompetentnego nadzoru przez dorosłych.

### Sprzęt ratunkowy

- Zaleca się posiadanie sprzętu ratunkowego (np. koła ratunkowego) w pobliżu basenu.

- W pobliżu basenu należy mieć działający telefon oraz listę numerów telefonów ratunkowych.

### Bezpieczne korzystanie z basenu

- Zachęcaj wszystkich użytkowników, a szczególnie dzieci do nauki pływania.

- Naucz się podstawowych technik ratowania życia (resuscytacji kardiopulmonalnej - CPR) i regularnie odświeżaj tę wiedzę. Może ona pomóc w uratowaniu życia w nagłym wypadku.

- Naucz wszystkich użytkowników basenu, w tym dzieci, co mają robić w razie niebezpieczeństwa.

- Nigdy nie wskakuj na główkę do płytkiej wody. Może to spowodować poważne obrażenia, a nawet śmierć.

- Nie korzystaj z basenu po spożyciu alkoholu lub leków, które mogą negatywnie wpływać na zdolność bezpiecznego korzystania z basenu.

- W przypadku używania pokryw na basen, przed wejściem do basenu zdejmij je całkowicie z powierzchni wody.

- Chron użytkowników basenu przed chorobami związanymi z wodą uzdatniając wodę do basenu i zachowując zasady prawidłowej higieny. Zapoznaj się z wytycznymi dotyczącymi uzdatniania wody w instrukcji obsługi.

- Chemikalia (np. środki do uzdatniania wody, czyszczące i dezynfekcyjne) trzymaj poza zasięgiem dzieci.

- Stosuj oznakowanie opisane poniżej. Oznakowanie należy ustawić w widocznym miejscu w odległości nie większej niż 2 m od basenu.



- Nadzoruj dzieci w środowisku wodnym. Nie nurkować.

- Zdejmowane drabiny należy ustawiać na powierzchni poziomej.

- Aby uniknąć obrażeń, powierzchnie dostępne należy regularnie sprawdzać, niezależnie od materiałów konstrukcyjnych basenu.

- Należy regularnie sprawdzać śruby i wkręty. Aby uniknąć obrażeń należy usuwać odpryski i wszelkie ostre krawędzie.

- **UWAGA:** Po wypuszczeniu wody, nie pozostawiaj basenu na zewnątrz. Pusty basen może zostać odsłonięty i/lub przemieszczonej przez wiatr.

- W przypadku montażu pompy filtrującej, dla uzyskania wskazówek należy zapoznać się z jej instrukcją obsługi.

**OSTRZEŻENIE!** Pompy nie wolno używać, kiedy w basenie przebywają ludzie.

- W przypadku stosowania drabinki, dla uzyskania wskazówek należy zapoznać się z jej instrukcją obsługi.

**OSTRZEŻENIE!** Używanie basenu jest równoznaczne z akceptacją i przestrzeganiem zasad bezpieczeństwa zamieszczonych w instrukcji obsługi i konserwacji. Aby uniknąć utonięć lub innych poważnych obrażeń, należy zwracać szczególną uwagę na możliwość niespodzianego wejścia do basenu przez dzieci w wieku poniżej 5 lat. Należy w tym celu zabezpieczyć wejście do basenu, a kąpielę się dzieci muszą być pod stałym nadzorem osoby dorosłej.

**Prosimy o dokładne przeczytanie i zachowanie niniejszego dokumentu do późniejszego wglądu.**



W celu zapoznania się z częściami zamontowanymi w swoim basenie, instrukcją obsługi, listą części w celu zakupu części zamontowanych w swoim basenie, odwiedź stronę www.bestwaycorp.com

Montaż zazwyczaj zajmuje około 20-30 minut i wymaga 2-3 osób, z wyłączeniem prac ziemnych i napełniania. Zobacz poniższe opisy części.

Wykaz części:

**UWAGA:** Niektóre z części zostały już zamontowane do basenu.

Poniżej ukazane części nadają się do basenów wszystkich rozmiarów.

#01	#02	#03	#04
Wykładzina Patrz poniższa tabela	Podwodna, samoprzylepna mata do naprawy #F1B417	Adapter węża #P6H1419	Nakrętka zaworu spustowego #P6H1158

#05	#06	#07	#08
Korek #P6H1418	Zawór regulacyjny #P6H510	Sitko odpływu basenu #P6H1323	Sitko wlewu basenu #PH61317

NR.	Nazwa	ILOŚĆ	Nr. części	Oznaczenie	
#01	Wykładzina	1	56629ASS17	#56629	2.82mx1.96mx84cm/111"x77"x33"
			#56631		
			56251ASS17	#56441	4.04mx2.01mx1.00m/159"x79"x39.5"
			#56442		
			#56426		
			56241ASS17	#56251	4.12mx2.01mx1.22m/162"x79"x48"
			#56456		
			#56457		
			56332ASS17	#56489	4.88mx2.74mx1.22m/16"x9"x48"
			#56489		
			#56390		
			56626ASS17	#56626	4.88mx4.88mx1.22m/16"x16"x48"
			#56628		
			#56465		
56223ASS17	#56466	5.49mx2.74mx1.22m/18"x9"x48"			
#56467					
#56470					
56272ASS17	#56471	6.71mx3.66mx1.32m/22"x12"x52"			
#56471					
#56474					
56229ASS17	#56475	7.32mx3.66mx1.32m/24"x12"x52"			
#56475					
#56479					
56338ASS17	#56623	9.56mx4.88mx1.32m/31.3"x16"x52"			
#56625					

Poniższe części wchodzą w skład stelażu basenu.

Rozmiar basenu	Wspornik A w kształcie litery U		Wspornik B w kształcie litery U		57 zacisków sprężystych do szyny górnej		48 zacisków sprężystych do szyny górnej		Nr szyn górnych					
	LOŚĆ	Nr. części	LOŚĆ	Nr. części	LOŚĆ	Nr. części	LOŚĆ	Nr. części	A	B	C	D	E	F
2.82mx1.96mx84cm (111"x77"x33")	4	P61573	4	P61574	/	/	4	P61364	LOŚĆ	Nr. części	LOŚĆ	Nr. części	LOŚĆ	Nr. części
4.04mx2.01mx1.00m (159"x79"x39.5")	6	P61362	4	P61363	/	/	6	P61364	2	P61356	2	P61357	2	P61358
4.12mx2.01mx1.22m (162"x79"x48")	6	P61368	4	P61369	/	/	6	P61364	2	P61356	2	P61357	2	P61358
4.88mx2.74mx1.22m (16"x9"x48")	12	P61283	/	/	8	P61284	/	/	/	/	/	/	4	P61280
4.88mx4.88mx1.22m (16"x16"x48")	16	P61283	/	/	12	P61284	/	/	/	/	/	/	4	P61280
5.49mx2.74mx1.22m (18"x9"x48")	12	P61283	/	/	8	P61284	/	/	4	P61277	2	P61278	2	P61279
6.71mx3.66mx1.32m (22"x12"x52")	16	P61392	/	/	12	P61284	/	/	6	P61277	2	P61278	2	P61279
7.32mx3.66mx1.32m (24"x12"x52")	18	P61392	/	/	14	P61284	/	/	8	P61371	2	P61372	2	P61373
9.56mx4.88mx1.32m (31.3"x16"x52")	24	P61392	/	/	20	P61284	/	/	12	P61371	2	P61372	2	P61373

Rozmiar basenu	Łącznik w kształcie litery C		Zacisk sprężysty do wspornika w kształcie litery U		Nakładka małego wspornika w kształcie litery U		Nakładka małego wspornika w kształcie litery U		Rękaw na łącznik w kształcie litery C	
	ILOŚĆ	Nr. części	ILOŚĆ	Nr. części	ILOŚĆ	Nr. części	ILOŚĆ	Nr. części	ILOŚĆ	Nr. części
2.82mx1.96mx84cm (111"x77"x33")	4	P61361	16	P61366	16	P61367	/	/	8	P61365
4.04mx2.01mx1.00m (159"x79"x39.5")	4	P61361	20	P61366	20	P61367	/	/	8	P61365
4.12mx2.01mx1.22m (162"x79"x48")	4	P61361	20	P61366	20	P61367	/	/	8	P61365
4.88mx2.74mx1.22m (16"x9"x48")	4	P61282	24	P61286	/	/	24	P61287	8	P61285
4.88mx4.88mx1.22m (16"x16"x48")	4	P61282	32	P61286	/	/	32	P61287	8	P61285
5.49mx2.74mx1.22m (18"x9"x48")	4	P61282	24	P61286	/	/	24	P61287	8	P61285
6.71mx3.66mx1.32m (22"x12"x52")	4	P61282	32	P61286	/	/	32	P61287	8	P61285
7.32mx3.66mx1.32m (24"x12"x52")	4	P61282	36	P61286	/	/	36	P61287	8	P61285
9.56mx4.88mx1.32m (31.3"x16"x52")	4	P61282	48	P61286	/	/	48	P61287	8	P61285

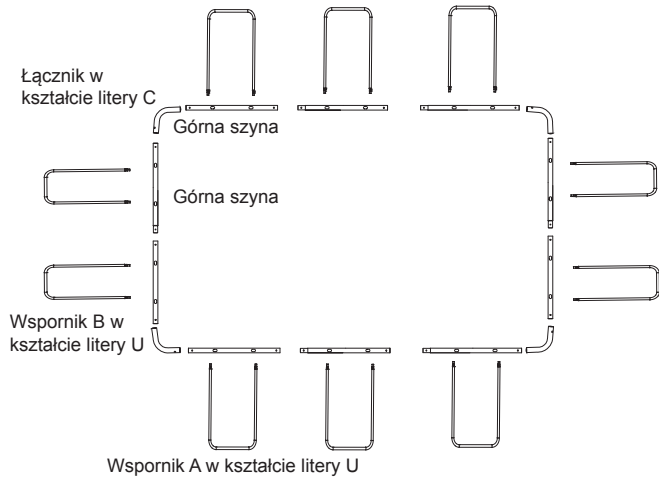

**UWAGA:** Rysunek wyłącznie dla basenu o wymiarach (111" x 77" x 33"), (159" x 79" x 39.5"), (162" x 79" x 48").

**UWAGA:** Rysunki zostały zamieszczone wyłącznie w celach ilustracyjnych. Mogą odbiegać one od rzeczywistego wyglądu produktu. Nie wykonane w skali.

Rozmiar basenu	Ilość wsporników w kształcie litery U	Kombinacje szyny głównej		Nr szyn górnych								Łącznik w kształcie litery C
		Długa strona	Krótką stronę	A	B	C	D	E	F			
2.82mx1.96mx84cm (111"x77"x33")	8	B-A	C-D	2	2	2	2	0	0	0	0	4
4.04mx2.01mx1.00m (159"x79"x39.5")	10	B-E-A	C-D	2	2	2	2	2	0	0	0	4
4.12mx2.01mx1.22m (162"x79"x48")	10	B-E-A	C-D	2	2	2	2	2	0	0	0	4
4.88mx2.74mx1.22m (16"x9"x48")	12	D-F-F-E	D-E	0	0	0	4	4	4	4	0	4
4.88mx4.88mx1.22m (16"x16"x48")	16	D-F-F-E	D-F-F-E	0	0	0	4	8	4	4	0	4
5.49mx2.74mx1.22m (18"x9"x48")	12	B-A-A-C	D-E	4	2	2	2	2	0	0	0	4
6.71mx3.66mx1.32m (22"x12"x52")	16	B-A-A-A-C	E-D-F	6	2	2	2	2	2	0	0	4
7.32mx3.66mx1.32m (24"x12"x52")	18	B-A-A-A-A-C	E-D-F	8	2	2	2	2	2	0	0	4
9.56mx4.88mx1.32m (31.3"x16"x52")	24	B-A-A-A-A-A-C	D-F-F-E	12	2	2	2	2	2	4	0	4

**PRZECZYTAJ UWAGI I ZACHOWAJ, ŻEBY MOŻNA BYŁO KORZYSTAĆ Z NIEJ W PÓŹNIEJSZYM CZASIE UŻYTKOWANIA.**

#### WYBRAĆ ODPOWIEDNIE UMIEJSCOWIENIE

**UWAGA:** Basen należy ustawić na zupełnie płaskiej i równej powierzchni. Nie instaluj basenu, jeśli teren jest pochylony lub stromy.

#### Prawidłowe warunki do ustawienia basenu:

- Wybrane miejsce musi być w stanie równomiernie utrzymać ciężar basenu przez cały okres jego instalacji. Ponadto teren ten musi być płaski i oczyszczony z wszelkich przedmiotów i gruzu, a także kamieni i patyków.
- Zaleca się ustawienie basenu z dala od wszelkich przedmiotów, dzięki którym dzieci mogłyby wejść do basenu.

**UWAGA:** Basen umieścić w pobliżu odpowiedniego systemu odwadniającego, aby poradzić sobie w przypadku jego przelania się lub w razie opróżniania basenu.

#### Nieprawidłowe warunki do ustawienia basenu:

- Ustawienie basenu na nierównym podłożu może spowodować jego runięcie i zalanie, powodując poważne obrażenia ciała i/lub wyrządzać szkody materialne oraz pociągnie za sobą utratę gwarancji i praw do naprawy.
- Nie używać piasku do wyrównania podłoża, wykopać dół, jeśli jest to konieczne.
- Bezpośrednio pod liniami elektrycznymi lub drzewami. Upewnij się, czy pod basenem nie są poprowadzone podziemne rury, ani jakiegokolwiek inne przewody lub kable.
- Basenu nie ustawiać na podjazdach, pomostach, podwyższeniach, zwirze lub asfalcie. Podłoże powinno być wystarczająco zwarte, aby wytrzymać ciężar wody w basenie; błoto, piasek, miękka / luźna gleba lub mokradła nie nadają się.
- Trawnik lub inne rośliny pod basenem zginą lub zgniją i mogą nieprzyjemnie pachnieć, dlatego zaleca się usunięcie wszystkich roślin z miejsca, gdzie ma stać basen.
- Unikaj stawiania basenu nad lub w pobliżu takich miejsc, gdzie będzie narażony na działanie agresywnych gatunków roślin i chwastów, które mogą przebić się przez dno i ścianę basenu.

**UWAGA:** Sprawdź, jakie są obowiązujące przepisy lokalne dotyczące stawiania ogrodzeń, barierek, oświetlenia oraz jakie są przepisy dotyczące bezpieczeństwa i upewnij się, czy nie narusza się żadnego z nich.

**UWAGA:** Jeśli zakupiona została pompa filtrująca, element ten ma swoje osobne instrukcje użytkowania.

**UWAGA:** Drabinka musi pasować do wymiarów basenu i może być używana tylko do wchodzenia i wychodzenia z basenu. Nie wolno przekraczać maksymalnego obciążenia drabinki. Regularnie sprawdzać, czy drabinka jest prawidłowo zamontowana.

#### Montaż

#### Montaż basenu z prostokątną ramą można wykonać bez narzędzi.

Firma Bestway Inflatables nie bierze na siebie odpowiedzialności za uszkodzenia spowodowane niewłaściwą obsługą basenu lub nieprzestrzeganiem niniejszych instrukcji.

- Wyjąć wszystkie elementy i sprawdzić, czy zgadzają się z wykazem części. Jeśli brakuje jakiegokolwiek części, nie rozpoczynać montażu basenu i skontaktować się z Biurem Obsługi Klienta.
- Rozłożyć basen i sprawdzić, czy jest odpowiednią stroną do góry, zostaw go na słońcu przez 1 godzinę lub dłużej, żeby podczas montażu basen był bardziej elastyczny.
- Umieść basen w pobliżu odpowiedniego systemu odprowadzenia wody w celu odprowadzenia jej nadmiaru i upewnij się, że wlew A i odpływ basenu B znajdują się w prawidłowym miejscu, pozwalającym na podłączenie pompy filtrującej do źródła zasilania.  
**Uwaga:** Do zasilania pompy nie należy używać przedłużaczy.  
**OSTRZEŻENIE:** Nie przeciągać basenu po ziemi, może to spowodować jego uszkodzenie.
- Włóż korki do wlewu A i odpływu B znajdujących się na wewnętrznej ścianie basenu.  
**UWAGA:** W przypadku basenów z zaworem łączącym patrz instalacja zaworu łączącego na następnej stronie.
- Zamontuj Górne listwy. Zaczynij od dłuższego boku basenu, rozpocznij od wsunięcia Górnej listwy B do osłony znajdującej się na basenie. Połącz Górną listwę A lub Listwę E z Listwą B, upewniając się, czy zawleczki sprężynowe zatrzaszczą się w uprzednio wywierconych otworach. Sprawdź w Tabelce Połączeń górnych listw ich odpowiednią konfigurację dla twojego basenu. Kontynuuj łączenie i wsuwanie pozostałych górnych listw. Upewnij się, żeby otwory na listwach były w jednej linii z otworami na osłonach (Zob. Rys. 1).
- Wsuń Łączniki C do Listw. (Zob. Rys. 2.1 / 2.2)
- Zamontuj wsporniki U; najpierw przełóż wspornik U przez Wspornik Słupka, znajdujący się na dnie basenu (Zob. Rys. 3.1 / 3.2), następnie włóż dwie końcówki wspornika U do otworków znajdujących się z tej strony Listwy (Zob. Rys. 3.3), upewniając się, czy sprężynowe zawleczki zatrzaszczą się w odpowiedniej pozycji. Powtórz te czynności z pozostałymi wspornikami U również.
- UWAGA:** Najpierw skończ jedną stronę basenu, zanim zaczniesz drugą.
- Wyciągnij dolną część wspornika U na zewnątrz od ścianki, aż Wspornik Słupka stanie się napięty. Powtórz te czynności z pozostałymi wspornikami U też.
- Sprawdź, czy zawór odpływu jest mocno zamknięty.
- Włóż do basenu od 2,5 cm do 5 cm wody, tak, aby pokryła ona jego podłogę. Gdy podłoga basenu jest już pokryta niewielką ilością wody, wygładź delikatnie wszystkie zmarszczki. Zaczynaj od środka basenu i kieruj się w kierunku jego ścianek, poruszając się zgodnie z ruchem wskazówek zegara. (Zob. Rys. 4)

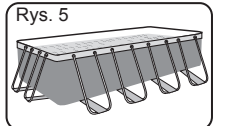
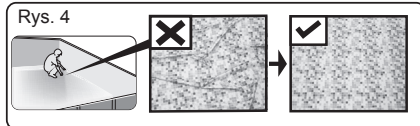
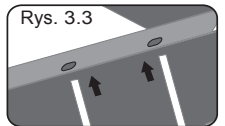
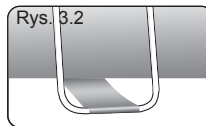
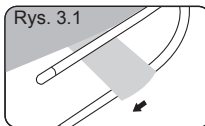
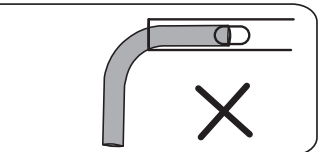
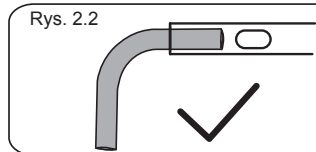
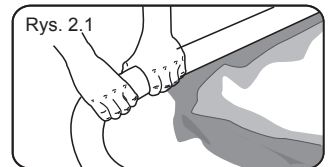
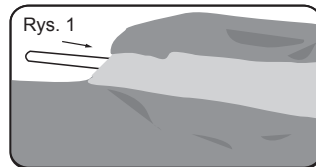

#### Montaż zaworu połączenia

Baseny z zaworem łączącym. (Zob. Rys. 6)

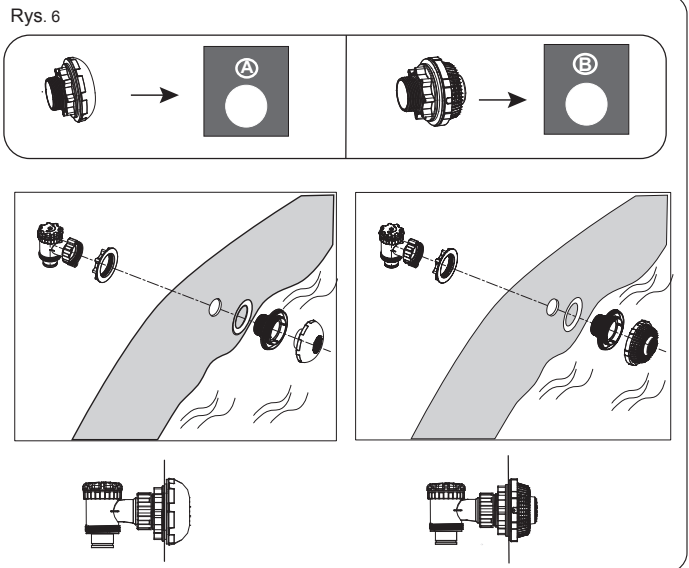

**UWAGA:** W celu podłączenia do zaworu połączenia basenu innych zestawów czyszczących, użyj śrubokręta krzyżowego w celu odkręcenia od niego filtra siatkowego. (Zob. Rys. 7)

Rys. 7

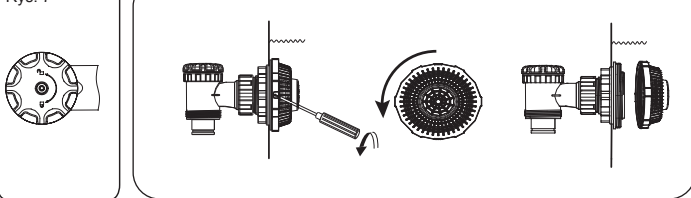

**Napełnianie basenu**

**OSTRZEŻENIE:** Podczas napełniania basenu wodą nie zostawiaj go bez nadzoru.

- Napełnij basen wodą do 90% jego objętości. NIE PRZEPEŁNIAJ GO, gdyż może to spowodować runięcie basenu. W razie intensywnych opadów deszczu może być konieczne spuszczenie pewnej ilości wody z basenu, żeby utrzymać odpowiedni poziom wody. (Zob. Rys. 8)
- Kiedy napełnianie basenu jest zakończone, sprawdź, czy woda nie zbiera się po bokach, co oznacza, że basen stoi równo. Jeżeli basen nie stoi równo, spuść wodę i wyrównaj ponownie podłoże, podkopując ziemię.  
**WAŻNE:** Nigdy nie próbuj przesuwać basenu z wodą, ponieważ to grozi poważnymi obrażeniami ciała lub może spowodować uszkodzenie basenu. (Zob. Rys. 9)
- OSTRZEŻENIE:** Woda może wywiercać na basen duże ciśnienie. Jeśli na powierzchni basenu występuje wybrzuszenie lub którakolwiek z jego ścian nie jest wyrównana z innymi, ściany mogą pęknąć co spowoduje gwałtowne wylanie się wody z basenu i może spowodować poważne obrażenia i/lub uszkodzenie mienia osobistego.
- Sprawdź, czy nie ma przecieków przy zaworach lub na szwach, sprawdź na podkładce pod basenem, czy nie jest ona mokra, co wskazywałoby na wyciek wody. Nie dodawaj do wody żadnych środków chemicznych, póki nie wykonasz tego.  
**UWAGA:** W przypadku wycieku załataj basen przy pomocy dołączonej samoprzylepnej łąty podwodnej. W celu uzyskania dodatkowych informacji patrz Najczęściej zadawane pytania.

Rys. 8

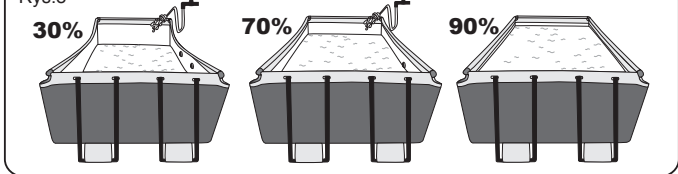

Rys. 9

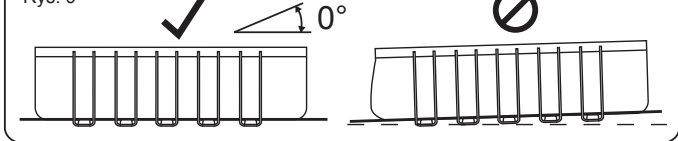

**KONSERWACJA BASENU**

**Ostrzeżenie:** Niestosowanie się do zamieszczonych tutaj wytycznych dotyczących konserwacji wody może spowodować zagrożenie dla zdrowia, szczególnie zdrowia dzieci. Udatnianie wody w basenie ma zasadnicze znaczenie dla bezpieczeństwa użytkowników. Nieprawidłowe stosowanie środków chemicznych może spowodować szkody materialne i obrażenia.

**UWAGA:** Pompa służy do wymuszania obiegu wody i usuwania małych cząstek stałych. Aby utrzymać wodę w basenie w czystości i dobrym stanie higienicznym, należy również dodawać środki chemiczne.

- Nie jest zalecane napełnianie basenu wodą deszczową, wodą z odwiertów ani wodą ze studni: wody te zazwyczaj zawierają zanieczyszczone substancje organiczne, obejmujące związki azotu i fosforu. Zalecane jest napełnianie basenu wodą z wodociągu.
- Zawsze zachowuj basen w czystości i stosuj odpowiednie środki chemiczne do basenów. Zanieczyszczona woda stanowi poważne zagrożenie dla zdrowia. Do utrzymania basenu w czystości zaleca się stosowanie środków dezynfekcyjnych, fukulantów, substancji kwasowych lub zasadowych.
- Regularnie czyść wykładzinę z PCV za pomocą nieściernych szczotek lub odkurzacza basenowego.
- Przez cały sezon układ filtrujący musi działać codziennie wystarczająco długo, by wyczyścić całą wodę znajdującą się w basenie.
- Regularnie sprawdzaj wkład filtra (lub piasek w filtrze piaskowym) i wymieniaj zanieczyszczone wkłady (lub piasek).
- Regularnie sprawdzaj, czy wkręty, śruby i wszystkie elementy metalowe nie są skorodowane. W razie potrzeby wymieniaj.
- W przypadku deszczu sprawdzaj, czy poziom wody nie przekracza podanego poziomu. Jeżeli poziom wody przekroczy podaną wartość, spuść wodę do odpowiedniego poziomu.
- Podczas korzystania z basenu nie używaj pompy.
- Przykrywaj nieużywany basen.
- Dla udatniania wody w basenie bardzo ważny jest jej odczyn pH.

**UWAGA:** Po wypuszczeniu wody, nie pozostawiaj basenu na zewnątrz. Dobra jakość wody zapewniana jest przez następujące parametry.

Parametry	Wartości
Przejrzystość wody	Wyraźna widoczność dna basenu
Kolor wody	Nie powinien być zauważalny żaden kolor
Zmętnienie w FTU/NTU	Maks. 1,5 (najlepiej poniżej 0,5)
Stężenie azotanów powyżej stężenia w wodzie używanej do napełniania w mg/l	Maks. 20
Całkowita zawartość węgla organicznego (TOC) w mg/l	Maks. 4,0
Potencjał redukcyjno-utleniający w stosunku do Ag/AgCl 3,5 m KCl w mV	Min. 650
Odczyn pH	6,8 do 7,6
Wolny aktywny chlor (bez kwasu cyjanurowego) w mg/l	0,3 do 1,5
Wolny chlor w połączeniu z kwasem cyjanurowym w mg/l	1,0 do 3,0
Kwas cyjanurowy w mg/l	Maks. 100
Związany chlor w mg/l	Maks. 0,5 (najlepiej ok. 0,0 mg/l)

**UWAGA:** Nie włączaj pompy jeśli basen jest w użyciu. W okresach regularnego użycia basenu, system filtrujący musi być koniecznie uruchamiany codziennie na okres czasu wystarczający na przefiltrowanie całej wody.

**Naprawa**

Skontroluj basen pod kątem ewentualnych wycieków z zaworów czy szwów, sprawdź czy płachta pod basenem nie jest mokra. Nie dodawaj do wody środków chemicznych przed przeprowadzeniem kontroli.

**UWAGA:** W przypadku wycieku załataj basen przy pomocy dołączonej samoprzylepnej łąty podwodnej. W celu uzyskania dodatkowych informacji patrz Najczęściej zadawane pytania.

**Demontaż**

- Odkręć nakrętkę zaworu spustowego przekraczając ją w stronę zgodną z ruchem wskazówek zegara i zdejmij ją.
- Podłącz adapter do węży i umieść drugi koniec węży w miejscu, w które masz zamiar wypuścić wodę z basenu. (Sprawdź lokalne przepisy dotyczące wypuszczenia wody.)
- Przekręć pierścieni regulujący adaptera węży na zaworze spustowym w prawo. Zawór spustowy otworzy się, a woda zacznie automatycznie wypływać.  
**UWAGA:** Przepływ wody może być kontrolowany przy pomocy pierścienia regulującego.
- Po zakończeniu opróżniania, odkręć pierścieni regulujący w celu zamknięcia zaworu.
- Odcłóż węży.
- Przykręć z powrotem nasadkę na zawór odpływu.
- Wysusz basen na powietrzu.  
**UWAGA:** Po wypuszczeniu wody, nie pozostawiaj basenu na zewnątrz.

**Przechowywanie i konserwacja przed okresem zimowym**

- Odczep od basenu wszystkie akcesoria i części wymienne i przechowuj je czyste i suche.
- Gdy basen jest już całkowicie suchy, posyp go takiami, aby zapobiec jego sklejaniu się i ostrożnie zwiń basen. Jeśli basen nie jest całkowicie suchy, może rozwinąć się pleśń, co uszkodzi wkładkę basenu.
- Przechowuj wykładzinę i akcesoria w suchym miejscu o umiarkowanej temperaturze, pomiędzy 5°C / 41°F i 38°C / 100°F.
- W okresach deszczowych basen i akcesoria powinny być przechowywane w wyżej opisany sposób.
- Nieprawidłowe odprowadzanie wody z basenu może spowodować poważne obrażenia ciała i/lub uszkodzenia mienia osobistego.
- Zalecamy demontaż basenu poza sezonem (podczas miesięcy zimowych). Przechowuj w chłodnym, suchym miejscu, poza zasięgiem dzieci.

**Najczęściej Zadawane Pytania (FAQ)**

**1. Jakie podłoże jest odpowiednie dla Prostokątnego basenu Frame?**

Prawie każde całkowicie płaskie, twarde, równe podłoże może być używane. Nie używaj piasku jako materiału wyrównującego, gdyż on może się osunąć pod ciężarem basenu. Ziemię należy podkopywać, aż będzie całkiem równa. Nie stawiaj basenu na podjazdach, podestach, podwyższeniach, żwirze lub asfalcie. Podłoże powinno być dość mocne, żeby wytrzymało ciężar i ciśnienie wody: szlam, piasek, miękka / luźna ziemia lub mokradła nie nadają się. Można basen postawić na betonowej podstawie, ale trzeba uważać, żeby nie ciągnąć basenu po betonie, ponieważ wskutek otarcia dno basenu może się podrzeć. Jeśli basen stawiany jest na trawniku, zaleca się usunąć trawę z miejsca basenu, bowiem trawa zginie lub zgnije i może nieprzyjemnie pachnieć. Pewne gatunki twardych roślin mogą przebić się przez spód basenu, jak również agresywne krzewy / rośliny rosnące obok basenu mogą przebić jego ścianę. Nie zapominaj podcinać rośliny rosnące wokół basenu, jeśli jest to konieczne. Rozkładaj podkładkę na ziemi pod basenem, ponieważ może ona chronić jego dno.

**2. Skąd będę wiedział, że basen stoi na nierównym terenie?**

Jeśli na twoim basenie pojawi się wybrzuszenie po jednej stronie, oznacza to, że basen stoi nierówno. Bardzo ważne jest, żebyś spuściła wodę z basenu i przeniósł go tam, gdzie podłoże jest równe. Jeśli basen będzie stał na nierównym gruncie, jego szwy będą narażone na zbyt mocne ciśnienie, wskutek czego mogą pęknąć, powodując zalanie, straty materialne, ewentualnie uszkodzenie ciała lub śmierć.

Napełnij basen ostrożnie, zgodnie z instrukcjami użytkownika. Zapewni to, że nie będziesz marnował wody, a basen można będzie łatwo przestawić, żeby wyrównać podłoże jeszcze w porę, a nie wtedy, gdy basen będzie już napełniony wodą.

**3. Czy mogę napełnić swój basen z beczkowozu?**

Zalecane jest używanie węży ogrodowych przy niskim natężeniu przepływu wody podczas napełniania basenu. Jeśli konieczne jest korzystanie z beczkowozu, najlepiej jest napełnić basen do poziomu jednego cala węzłem i wygładzić najpierw fałdy. Korzystaj z takiego beczkowozu, który jest wyposażony w regulację strumienia wody, żeby uniknąć uszkodzeń. Pamiętaj, żeby zatrzymać się po każdym kroku, jak to opisano w instrukcji użytkownika, aż do momentu, gdy basen będzie napełniony. Firma Bestway nie bierze na siebie odpowiedzialności za uszkodzenia lub pogorszenie stanu basenu wskutek korzystania z beczkowozu.

**4. Jaki jest maksymalny poziom napełnienia basenu?**

Napełnij basen wodą do 90% górnej listwy. Nigdy nie próbuj napełniać basenu powyżej poziomu dolnej części listwy. Zaleca się pozostawiać dodatkowe miejsce dla wody, wypartej w basenie przez osoby korzystające z niego. W razie utraty wody w wyniku odparowywania lub normalnego używania basenu, może być konieczne jej uzupełnienie.

**5. Mój basen przecieka, co mam zrobić, żeby go naprawić?**

Nie trzeba spuszczać wody z basenu, jeśli chcesz naprawić jego dziurę. Można kupić samoprzylepne łaty naprawcze w najbliższym sklepie sprzedającym baseny / części. Do użycia zewnętrznego korzystaj z załączonej łaty naprawczej. Do zlikwidowania dziury wewnątrz basenu, najpierw oczyść okolice dziury z oleju i alg. Wytnij dość duży krąg z łaty, żeby zakrył dziurę i przyklej łatkę od wewnętrznej strony basenu pod wodą. Wytnij drugą łatkę i przyklej od zewnętrznej strony basenu, żeby dodatkowo zabezpieczyć dziurę. Jeżeli dziura powstała na dnie basenu, użyj tylko jednej łaty i przyciśnij ją mocno jakimś ciężkim przedmiotem, aż łata się przyklei. W przypadku dziury na górnym kole, napompuj koło, żeby znaleźć dziurę, zaznacz ją, żeby można było ją łatwo zauważyć i mocno przyciskając łatkę przyklej ją do dziury. Gdy łata się przymocowane, spuść trochę powietrza z koła, żeby nie oddziaływało zbyt mocne ciśnienie na łatkę. Jeśli powietrze jest spuszczone z koła całkowicie, a basen jest pusty, połóż jakiś ciężki przedmiot na łatkę, żeby lepiej się przyklei. Jeśli użyjesz łaty, gdy basen był pusty, przed ponownym napełnieniem odczekaj co najmniej 12 godzin.

**6. Gdzie można kupić wkładki filtrowe i jak często muszę je wymieniać?**

Wkładki filtrowe pasujące do twojej pompy filtrującej powinny być dostępne w sklepie, gdzie kupiesz basen. Jeśli nie, większość sklepów sprzedaje wkładki filtrowe jako akcesoria. Jeśli nie możesz kupić części zamiennych, zadzwoń pod nasz bezpłatny numer, a my pomożemy ci znaleźć najbliższe miejsce, gdzie te części są dostępne. Wkładki powinny być wymieniane co 2 tygodnie, w zależności od użycia basenu. Sprawdź filtry co tydzień i czyść je ze wszystkich osadów i drobnych zanieczyszczeń. **Uwaga:** Sprawdź, czy pompa jest odłączona od źródła zasilania, zanim przystąpisz do kontroli wkładki filtrowej. W celu zakupu wkładek filtrowych zapraszamy na naszą stronę internetową [www.bestwaycorp.com](http://www.bestwaycorp.com)

**7. Ile razy w ciągu roku powinienem wymieniać wodę?**

To zależy od częstotliwości korzystania z basenu, oraz od tego, czy basen jest przykrywany i stosowane są odpowiednie środki chemiczne. Jeśli basen jest konserwowany prawidłowo, woda w nim powinna przetrwać cały sezon letni. W sprawie stosowania środków chemicznych skontaktuj się z miejscowym sklepem sprzedającym te środki, żeby poprosić o szczegółowe informacje, tam również uzyskasz informacje, w jaki sposób można najlepiej utrzymać czystość wody w basenie.

**8. Czy muszę schować basen na zimę?**

Tak. Baseny, które stoją na ziemi mogą runąć pod ciężarem lodu lub śniegu, a jego ściany PCV mogą ulec uszkodzeniu. Zalecamy demontować basen, gdy temperatura spada poniżej 8°C / 45°F. Basen powinien być przechowywany w pomieszczeniu w temperaturze umiarkowanej od 5°C / 41°F do 38°C / 100°F. Trzymaj basen z dala od środków chemicznych i gryzoni, a także poza zasięgiem dzieci.

**9. Mój basen płowieje – jak jest przyczyna tego zjawiska?**

Nadmierne stosowanie środków chemicznych może spowodować blednięcie koloru wewnątrz ściany basenu; jest to podobne zjawisko do utraty koloru kostiumów kąpielowych po jakimś czasie, gdy używane są często w chlorowanej wodzie.

**10. Ile lat wytrzyma basen?**

Nie ma limitu czasowego, jak długo będzie służyć basen; przestrzegając instrukcji użytkownika i dbając o niego, odpowiednio konserwując i przechowując go można znacznie przedłużyć jego żywotność. Niewłaściwe jego postawienie, używanie lub pielęgnacja może doprowadzić do uszkodzenia basenu.

**11. Czy zaleca się używanie pompy filtrującej do basenu firmy Bestway?**

Jak najbardziej! Gorąco zalecamy użycia pompy filtrującej, która zapewni utrzymanie czystości wody.

**12. Jakie są najważniejsze funkcje mojej pompy filtrującej?**

Najważniejszą funkcją pompy filtrującej jest usunięcie, przy pomocy wkładu filtrującego i środków chemicznych, wszelkiego rodzaju zanieczyszczeń obecnych w wodzie.

# Ograniczona gwarancja producenta BESTWAY®

Zakupiony przez Państwa produkt jest objęty ograniczoną gwarancją. Bestway® stoi za naszą gwarancją jakości i dzięki gwarancji wymiany zapewnia, że produkt jest wolny od wad fabrycznych.

Poniższy przepis obowiązuje tylko w krajach członkowskich Unii Europejskiej: Niniejsza ograniczona gwarancja Bestway nie wyłącza, nie ogranicza ani nie zawiesza postanowień dyrektywy 1999/44/WE.

W celu złożenia zgłoszenia gwarancyjnego należy dostarczyć do centrum serwisowego Bestway poniższy, wypełniony formularz oraz kopię paragonu/dowodu zakupu. Przed uwzględnieniem wszelkich roszczeń centrum serwisowe Bestway może poprosić o wysłanie części uszkodzonego elementu do centrum (np. wycinka z numerem produkcyjnym partii/zaworu spustowego). Przed wysłaniem jakichkolwiek dokumentów prosimy o kontakt z lokalnym centrum obsługi klienta. Uzyskają Państwo w ten sposób pełną instrukcję dotyczącą wszystkich wymogów dotyczących reklamacji.

Bestway® nie ponosi odpowiedzialności za straty ekonomiczne spowodowane kosztami rachunków za wodę lub środki chemiczne. Bestway® nie wymieni produktów, które uzna za zaniedbane lub użyte w sposób niezgodny z zaleceniami zamieszczonymi w instrukcji obsługi.

Gwarancja Bestway obejmuje wady fabryczne odkryte podczas rozpakowywania produktu lub podczas jego użytkowania, w granicach użytkowych, z przestrzeganiem ostrzeżeń i zaleceń podanych w instrukcji obsługi. Gwarancja odnosi się wyłącznie do produktów niemodyfikowanych przez strony trzecie. Produkt musi być przechowywany i obsługiwany zgodnie z zaleceniami technicznymi.

Ograniczona gwarancja jest ważna przez okres wskazany powyżej. Termin rozpoczęcia gwarancji stanowi data sprzedaży wskazana na oryginalnym paragonie/fakturze zakupu.

Proszę wybrać rodzaj basenu:

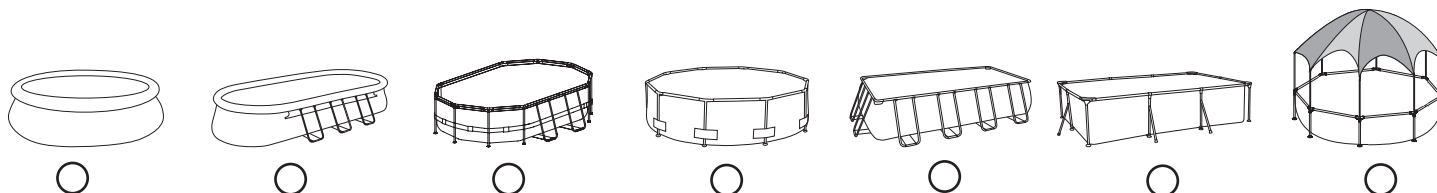

Data zakupu: \_\_\_\_\_ Kod klienta: \_\_\_\_\_

DO: Dział Obsługi Bestway® Data: \_\_\_\_\_

FAKS/E-MAIL/TEL: Prosimy o wybranie właściwego kraju na podstawie informacji znajdujących się na tylnej okładce lub na naszej stronie internetowej: [www.bestwaycorp.com](http://www.bestwaycorp.com)  
Prosimy o podanie dokładnych danych adresowych. **Uwaga:** Niepełne dane adresowe mogą powodować opóźnienia w przesyłkach.  
Bestway zastrzega sobie prawo do obciążenia adresata kosztami ponownej dostawy przesyłek, jeśli dostawa została uniemożliwiona z winy odbiorcy.

## WYMAGANE INFORMACJE — PROSIMY O WPISANIE ADRESU DOSTAWY

Nazwisko: \_\_\_\_\_ Adres: \_\_\_\_\_

Kod pocztowy: \_\_\_\_\_ Dostawca: \_\_\_\_\_

Kraj: \_\_\_\_\_ Miasto: \_\_\_\_\_

Telefon komórkowy: \_\_\_\_\_ Telefon: \_\_\_\_\_

Fax: \_\_\_\_\_ E-mail: \_\_\_\_\_

Proszę wpisać numer serii i kod produktu znajdujący się w pobliżu odpływu

Numer serii: \_\_\_\_\_ Kod produktu: \_\_\_\_\_

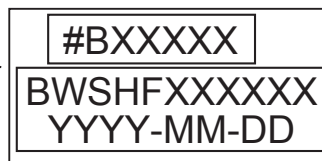
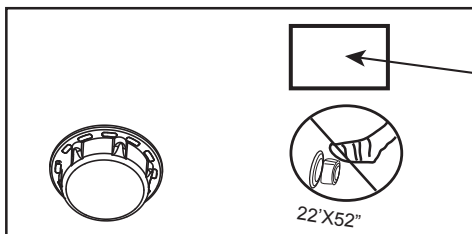

Kod produktu

Numer serii

### Opis problemu

Element jest rozdarty/przebieka  Uszkodzony zgrzew  Uszkodzony pierścień górny  Uszkodzony zawór odpływu

Inne (prosimy opisać)  Brakująca część (prosimy wpisać kod brakującej części; można go znaleźć w instrukcji obsługi)

## WAŻNE: ZOSTANIE WYMIENIONY TYLKO ZNISZCZONY ELEMENT, NIE CAŁY ZESTAW.

Bestway zastrzega sobie prawo do zażądania fotograficznych dowodów na wadliwość części lub do zażądania zwrotu uszkodzonego elementu w celu przeprowadzenia dodatkowych testów. Do zapewnienia Państwu lepszego wsparcia potrzebujemy kompletnych informacji.

W CELU ZAPOZNANIA SIĘ Z NAJCZĘŚCIEJ ZADAWANYMI PYTANIAMI, INSTRUKCJAMI OBSŁUGI, FILMAMI LUB W CELU ZAKUPU CZĘŚCI ZAMIENNYCH PROSIMY ODWIEDZIĆ NASZĄ STRONĘ INTERNETOWĄ: [www.bestwaycorp.com](http://www.bestwaycorp.com)  
FILMY DOSTĘPNE SĄ RÓWNIEŻ W NASZYM KANALE BESTWAY NA YOU TUBE: <http://youtube.com/user/BestwayService>.

**Bestway®**

# POWER STEEL™ NÉGYSZÖGLETŰ VÁZAS MEDENCÉK HASZNÁLATI ÚTMUTATÓ



Látogassa meg a Bestway YouTube-csatornáját A termék leírása

Typus	Méret	Készlettypus	Kiegészítők
#56629	2.82mx1.96mx84cm (111"x77"x33")	Földfelszín feletti úszómedence-készlet	☑ Szűrő rendszer
#56631			
#56441			☑ Létra ☑ Szűrő rendszer
#56442	4.04mx2.01mx1.00m (159"x79"x39.5")	Földfelszín feletti úszómedence-készlet	☑ Szűrő rendszer
#56426			
#56251			
#56456			
#56457	4.12mx2.01mx1.22m (162"x79"x48")	Földfelszín feletti úszómedence-készlet	☑ Létra ☑ Szűrő rendszer
#56458			
#56481			☑ Létra ☑ Szűrő rendszer
#56489	4.88mx2.74mx1.22m (16"x9"x48")	Földfelszín feletti úszómedence-készlet	☑ Medenceborító ☑ Medence alátét
#56390			
#56626	4.88mx4.88mx1.22m (16"x16"x48")	Földfelszín feletti úszómedence-készlet	☑ Létra ☑ Szűrő rendszer ☑ Medenceborító ☑ Medence alátét
#56628			
#56465			☑ Létra ☑ Szűrő rendszer
#56466	5.49mx2.74mx1.22m (18"x9"x48")	Földfelszín feletti úszómedence-készlet	☑ Létra ☑ Medenceborító ☑ Szűrő rendszer ☑ Medence alátét
#56470			
#56471	6.71mx3.66mx1.32m (22"x12"x52")	Földfelszín feletti úszómedence-készlet	☑ Létra ☑ Medenceborító ☑ Medence alátét
#56472			
#56473	7.32mx3.66mx1.32m (24"x12"x52")	Földfelszín feletti úszómedence-készlet	☑ Létra ☑ Szűrő rendszer ☑ Medence alátét
#56475			
#56479	9.56mx4.88mx1.32m (31.3"x16"x52")	Földfelszín feletti úszómedence-készlet	☑ Létra ☑ Medenceborító ☑ Medence alátét
#56623			
#56625			

## FIGYELMEZTETÉS

Az úszómedence telepítése és használata előtt gondosan olvassa el ezt a kézikönyvet, és értesse meg, valamint tartsa be a benne foglaltakat. Ezek a figyelmeztetések, utasítások és biztonsági irányelvek segítenek elhárítani a vízi rekreációval kapcsolatos néhány általános kockázatot, de nem tudják lefedni az összes kockázatot és veszélyt. A vízi tevékenységek végzése során mindig legyen óvatos, megfontolt, és jó ítélőképességű. Tegye félre ezt a kézikönyvet, hogy a jövőben bármikor belenézhesen.

### Az úszni nem tudók biztonsága

- A gyengén úszóknak és úszni nem tudóknak mindig hozzáférőt felnőtt általi folyamatos, aktív és éber felügyeletet kell biztosítani (vegye figyelembe, hogy az öt év alatti gyermekeknek a legnagyobb a fulladásveszély).
- A medence minden egyes használata alkalmával felüljön ki hozzáférőt felnőttet a medence felügyeletére.
- A gyengén úszóknak, illetve úszni nem tudóknak a medence használatakor egyéni védőfelszerelést kell viselniük.
- Ha az úszómedence nincs használatban, távolítsa el belőle és a környezetéből minden játékot, hogy azok a gyermekeket nehogya a medencébe csalogassák.

### Biztonsági berendezések

- A gyermekek megfulladásának elkerülése érdekében ajánlatos a medencéhez való hozzáférést védőeszközzel korlátozni. Annak érdekében, hogy a gyermekek a bemeneti és kimeneti szelepekről, tanácsos kerítéssel (és adott esetben az ajtók és ablakok bezárásával) megakadályozni az illetéktelenek medencéhez való hozzáférést.
- A kerítések, medencefedelek, medenceriáztók, illetve hasonló biztonsági berendezések hasznos segítségek, de nem helyettesítik a hozzáférőt felnőtt általi folyamatos felügyeletet.

### Biztonsági berendezések

- A medence mellett tanácsos mentőfelszerelést (pl. mentőöv) tartani.
- Tartson működőképes telefont és a segélyhívószám-listát a medence mellett.

### A medence biztonságos használata

- Biztasson minden felhasználót – különösen a gyermekeket – hogy tanuljanak meg úszni.
- Tanulja meg az alapszintű elsősegélynyújtást (újraélesztés – CPR), és rendszeresen frissítse ezen ismeretét. Ez vészhelyzetben életet menthet.
- Tájékozassa az összes medencehasználót, hogy mit kell csinálni vészhelyzet esetén.
- Soha ne ugorjon sekély vízbe. Ez súlyos sérüléshez vagy halálhoz vezethet.
- Ne használja az úszómedencét, ha alkoholi vagy gyógyszer hatása alatt áll, amely hatás hátrányosan befolyásolhatja a medence biztonságos használatát.
- Medencefedél használata esetén a medencébe való beszállás előtt teljesen távolítsa el azt a vízfelületről.
- A medencevíz kezelésével és jó higiéniai állapotának fenntartásával védje a medence használóit a vízen keresztül elkapható betegségektől. Tekintse meg a használati útmutatóban a vízkezelési irányelveket.
- A vegyszerek (pl. vízkezelő szerek, tisztító vagy fertőtlenítő termékek) a gyermekek számára hozzáférhetetlen helyen tartandók!
- Használja az alább leírt jelzést. A jelzést feltűnő helyen kell elhelyezni, a medence 2 méteres környezetében.



- Ne hagyja a gyermekeket a vízes környezetben felügyelet nélkül. Merülni tilos!
- Az eltávolított létrákat vízszintes felületre kell helyezni.
- Az úszómedencéhez használt anyagoktól függetlenül, a sérülések elkerülése érdekében a hozzáférhető felületeket rendszeresen ellenőrizni kell.
- A sérülések elkerülése érdekében rendszeresen ellenőrizze a csavarok állapotát, távolítsa el a sorjakat, illetve szűrőeszeget a víz felszínéről.
- **FIGYELEM:** Ne hagyja a leürített medencét a szabadban. A medence üres állapotban könnyen deformálódhat, illetve a medencét könnyen arábba fújhatja a szél.
- Ha van szűrőszivattyója, részletekért tekintse meg a szivattyú kézikönyvét.
- **FIGYELMEZTETÉS!** A szivattyút nem használhatja, ha ember van a medencében!
- Ha van létrája, részletekért tekintse meg a létra kézikönyvét.
- **FIGYELMEZTETÉS!** Az úszómedence használatánál mindig tartson a használati és karbantartási útmutatójában foglalt biztonsági utasításokat. A fulladás, illetve egyéb súlyos sérülések megelőzése érdekében különösen figyeljen oda az úszómedence 5 évén aluli gyermekek által nem várt hozzáféréseinek lehetőségére, és gondoskodjon arról, hogy a gyermekek ne férhessenek a medencéhez, valamint a fürdőzés ideje alatt folyamatosan felügyelje őket, vagy gondoskodjon felnőtt általi felügyeletéről.

Alaposan olvassa el, és tegye félre, hogy a jövőben bármikor belenézhesen.





A beszerelés általában 20-30 percet vesz igénybe, ha 2-3 ember végzi a földmunkákat és a feltöltést.



Lásd az alkatrészek alábbi leírását.

Alkatrészek:

**MEGJEGYZÉS:** Néhány részegység eleve fel van szerelve a medencére.

Az alábbi részegységek minden medencemérethez rendelkezésre állnak.

#01	#02	#03	#04
 X1	 X4	 X1	 X1
Bevonat Kérjük, tekintse meg az alábbi táblázatot.	Víz alatti óntapadás javítótapasz #F1B417	Tömítőadapter #P6H1419	Vízleeresztő szelep sapkája #P6H1158

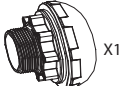
#05	#06	#07	#08
 X2	 X2	 X1	 X1
Zárósapka #P6H1418	Vezérfőszelep #P6H510	Medencekimeneti szűrő #P6H1323	Medencebemeneti szűrő #P6H1317

Szám	Név	Menny.	Alk. sz.	Jel	
#01	Bevonat	1	56629ASS17	#56629	2.82mx1.96mx84cm/111"x77"x33"
			#56631		
			#56441		
			56251ASS17	#56442	4.04mx2.01mx1.00m/159"x79"x39.5"
			#56426		
			#56251		
			56241ASS17	#56456	4.12mx2.01mx1.22m/162"x79"x48"
			#56457		
			#56458		
			56332ASS17	#56481	4.88mx2.74mx1.22m/16"x9"x48"
			#56489		
			#56390		
			56626ASS17	#56626	4.88mx4.88mx1.22m/16"x16"x48"
			#56628		
			#56465		
56223ASS17	#56466	5.49mx2.74mx1.22m/18"x9"x48"			
#56467					
#56470					
56272ASS17	#56471	6.71mx3.66mx1.32m/22"x12"x52"			
#56472					
#56473					
56229ASS17	#56475	7.32mx3.66mx1.32m/24"x12"x52"			
#56479					
#56623					
56338ASS17	#56625	9.56mx4.88mx1.32m/31.3"x16"x52"			
#56625					

Az alábbiak a medence acél vázának alkatrészei.

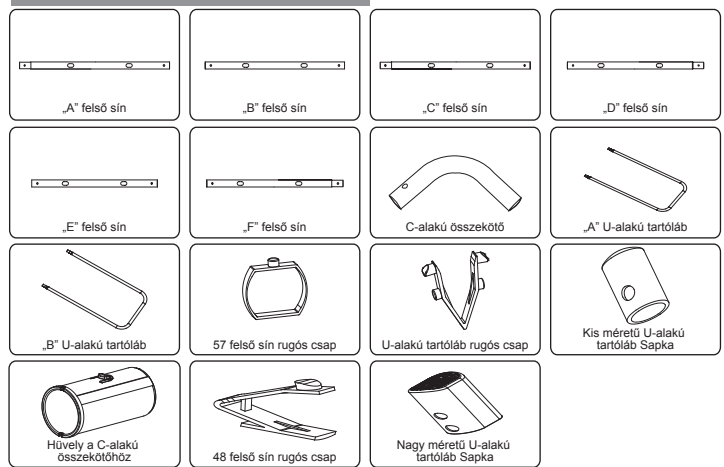

Medence mérete	"A" U-alakú tartólap		"B" U-alakú tartólap		57 felső sín rugós csap		48 felső sín rugós csap		Felső sín sz.											
	Menny.	Alk. sz.	Menny.	Alk. sz.	Menny.	Alk. sz.	Menny.	Alk. sz.	A	B	C	D	E	F						
2.82mx1.96mx84cm (111"x77"x33")	4	P61573	4	P61574	/	/	4	P61364	2	P61366	2	P61358	2	P61359	/	/	/			
4.04mx2.01mx1.00m (159"x79"x39.5")	6	P61362	4	P61363	/	/	6	P61364	2	P61366	2	P61357	2	P61358	2	P61359	2	P61360		
4.12mx2.01mx1.22m (162"x79"x48")	6	P61368	4	P61369	/	/	6	P61364	2	P61366	2	P61357	2	P61358	2	P61359	2	P61360		
4.88mx2.74mx1.22m (16"x9"x48")	12	P61283	/	/	8	P61284	/	/	/	/	/	/	/	4	P61280	4	P61281	4	P61370	
4.88mx4.88mx1.22m (16"x16"x48")	16	P61283	/	/	12	P61284	/	/	/	/	/	/	/	4	P61280	8	P61281	4	P61370	
5.49mx2.74mx1.22m (18"x9"x48")	12	P61283	/	/	8	P61284	/	/	4	P61277	2	P61278	2	P61279	2	P61280	2	P61281	/	
6.71mx3.66mx1.32m (22"x12"x52")	16	P61392	/	/	12	P61284	/	/	6	P61277	2	P61278	2	P61279	2	P61389	2	P61390	2	P61391
7.32mx3.66mx1.32m (24"x12"x52")	18	P61392	/	/	14	P61284	/	/	8	P61371	2	P61372	2	P61373	2	P61389	2	P61390	2	P61391
9.56mx4.88mx1.32m (31.3"x16"x52")	24	P61392	/	/	20	P61284	/	/	12	P61371	2	P61372	2	P61373	2	P61280	2	P61281	4	P61370



Medence mérete	C-alakú összekötő		U-alakú tartóláb rugós csap		Kis méretű U-alakú tartóláb Sapka		Nagy méretű U-alakú tartóláb Sapka		Hüvely a C-alakú összekötőhöz	
	Menny.	Alk. sz.	Menny.	Alk. sz.	Menny.	Alk. sz.	Menny.	Alk. sz.	Menny.	Alk. sz.
2.82mx1.96mx84cm (111"x77"x33")	4	P61361	16	P61366	16	P61367	/	/	8	P61365
4.04mx2.01mx1.00m (159"x79"x39.5")	4	P61361	20	P61366	20	P61367	/	/	8	P61365
4.12mx2.01mx1.22m (162"x79"x48")	4	P61361	20	P61366	20	P61367	/	/	8	P61365
4.88mx2.74mx1.22m (16"x9"x48")	4	P61282	24	P61286	/	/	24	P61287	8	P61285
4.88mx4.88mx1.22m (16"x16"x48")	4	P61282	32	P61286	/	/	32	P61287	8	P61285
5.49mx2.74mx1.22m (18"x9"x48")	4	P61282	24	P61286	/	/	24	P61287	8	P61285
6.71mx3.66mx1.32m (22"x12"x52")	4	P61282	32	P61286	/	/	32	P61287	8	P61285
7.32mx3.66mx1.32m (24"x12"x52")	4	P61282	36	P61286	/	/	36	P61287	8	P61285
9.56mx4.88mx1.32m (31.3"x16"x52")	4	P61282	48	P61286	/	/	48	P61287	8	P61285

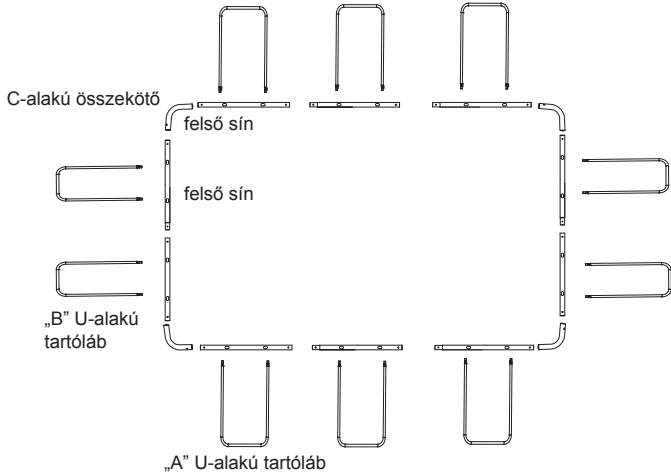

**MEGJEGYZÉS:** Az ábra csak (111" x 77" x 33"), (159" x 79" x 39,5"), (162" x 79" x 48") méretű medencékhez érvényes.

**MEGJEGYZÉS:** Az ábra csak illusztrációként szolgál. Az ábrák nem feltétlenül a vonatkozó terméket mutatják. Nem méretarányosak.

Medence mérete	U-alakú tartóláb sz.	Felső sín kombinációk		Felső sín sz.						Felső sín sz.
		Hosszú oldal	Rövid oldal	A	B	C	D	E	F	
2.82mx1.96mx84cm (111"x77"x33")	8	B-A	C-D	2	2	2	2	0	0	4
4.04mx2.01mx1.00m (159"x79"x39.5")	10	B-E-A	C-D	2	2	2	2	2	0	4
4.12mx2.01mx1.22m (162"x79"x48")	10	B-E-A	C-D	2	2	2	2	2	0	4
4.88mx2.74mx1.22m (16"x9"x48")	12	D-F-F-E	D-E	0	0	0	4	4	4	4
4.88mx4.88mx1.22m (16"x16"x48")	16	D-F-F-E	D-F-F-E	0	0	0	4	8	4	4
5.49mx2.74mx1.22m (18"x9"x48")	12	B-A-A-C	D-E	4	2	2	2	2	0	4
6.71mx3.66mx1.32m (22"x12"x52")	16	B-A-A-A-C	E-D-F	6	2	2	2	2	2	4
7.32mx3.66mx1.32m (24"x12"x52")	18	B-A-A-A-A-C	E-D-F	8	2	2	2	2	2	4
9.56mx4.88mx1.32m (31.3"x16"x52")	24	B-A-A-A-A-A-C	D-F-F-E	12	2	2	2	2	4	4

**OLVASSA EL FIGYELMESEN ÉS ŐRIZZE MEG, HOGY A KÉSŐBBIEK SORÁN IS RENDELKEZÉSRE ÁLLJON.**

#### A MEGFELELŐ HELYSZÍN KIVÁLASZTÁSA

**MEGJEGYZÉS:** A medencét teljesen sima és lapos felületre állítsa. Ne állítsa fel a medencét olyan helyen, ahol a talaj nem egyenletes vagy lejtős.

#### A medence helyes felállításának körülményei:

- A kiválasztott helynek a használat teljes időtartamában képesnek kell lennie egyetlen megtartania a medence tömegét, továbbá a helyszínek vízszintesnek és minden tárgytól és törmeléktől (pl. kövek és ágak) kell lennie.
- A medencét tanácsos minden olyan tárgytól távol elhelyezni, amelyeket a gyermekek a medencébe ugrásra felhasználhatnak.

**MEGJEGYZÉS:** Helyezze a medencét a túlfolyás vagy a medenceleürítés esetén elfolyó vizet befogadni képes, megfelelő csatornarendszer mellé.

#### A medencefelállítás nem megfelelő körülményei:

- Egyetlen talajon a medence összedőlhet, ami súlyos személyi sérülés és/vagy tárgyi kárt okozhat, egyúttal a garancia, valamint a szervizjogosultság elvesztésével jár.
- A színtezéshez ne használjon homokot; szükség esetén a talajt kimarással kell elegyengetni.
- Közvetlenül felső erősáramú vezetékek vagy fák alá. Győződjön meg arról, hogy a helyszínen nincsenek föld alatti közüzemi hálózati csövek, vezetékek vagy bármilyen kábelek.
- Ne állítsa fel a medencét kocsibehajtókon, fedélzeteken, emelvényeken, kavics- vagy aszfaltfelületeken. A kiválasztott helyszínek elég szilárdnak kell lennie ahhoz, hogy ellenálljon a víz nyomásának – a saras, homokos, puha/laza talaj vagy kátrány nem megfelelő.
- A medence alatti fű vagy egyéb növények szag és nyálka képződése mellett el fognak pusztulni, ezért tanácsos a fűvet eltávolítani a medence kiválasztott helyszíne alól.
- Kerülje a talajtakaró szövetet vagy betétet áttörni képes agresszív növényeknek és gyomoknak kitett területeket.

**MEGJEGYZÉS:** Tudakolja meg a helyi városi tanácsnál a kerítések, korlátokra, világításra és biztonságra vonatkozó követelményeket, és tartson be minden jogszabályi előírást.

**MEGJEGYZÉS:** Ha van szűrőszivattyúja, részletekért tekintse meg a szivattyú kézikönyvét.

**MEGJEGYZÉS:** A létrának a medence méretéhez valónak kell lennie, és azt csak a medencébe való beszállásra, illetve az abból való kiszállásra szabad használni. Tilos a létrát a maximális teherbírásánál jobban terhelni. Rendszeresen ellenőrizze, hogy a létra megfelelően van-e összeszerelve.

#### Összeszerelés

#### A téglalap alakú fémkeretes medence szerszámok nélküli összeszerelhető.

A Bestway Inflatables cég nem vállal magára felelősséget a medence nem rendeltetészerű vagy a használati utasításban foglaltaktól eltérő felhasználásából eredő esetleges károkért.

- Rámolja ki az összes alkatrészt, és ellenőrizze, hogy mindenből meg van-e a tartozéklistában feltüntetett mennyiség. Hiányzó alkatrész esetén ne szerelje össze a medencét, hanem forduljon a Bestway ügyfélszolgálatához.
- Terítse szét a medencét és ellenőrizze, hogy a megfelelő oldalával legyen felfelé, hagyja a napon legalább 1 óráig, hogy a felállítás után rugalmasabb legyen.
- Helyezze a medencét a túlfolyó vizet befogadni képes, megfelelő csatornarendszer mellé, és gondoskodjon arról, hogy a medence „A” bemenete és „B” kimenete megfelelően van elhelyezve a szűrőszivattyú áramforráshoz való csatlakoztatásához. Megjegyzés: Ne használjon hosszabbított a szivattyú áramellátásának biztosításához.
- FIGYELEM:** Ne húzza a medencét a földön, mert az megsérülhet.
- Helyezze be a záródugókat a medence belső falán található „A” bemenetbe és „B” kimenetbe. **FIGYELEM:** Csatlakozószeleppel ellátott medence esetén, kérjük, tekintse át a csatlakozószelep következő oldalon leírt beszerelési módját.
- Szerelje össze a felső peremkorlátokat. A medence hosszabbik oldalával kezdje, először csúsztassa be a B Peremkorlátot a medencén lévő hüvelybe. Csatlakoztassa az A Peremkorlátot vagy az E Peremkorlátot a B Peremkorláthoz, ellenőrizze, hogy a rugós csövek bekattanjanak az előre kifűrt lyukakba. A medencéjének a megfelelő összeszerelése céljából ellenőrizze a Peremkorlátok összeállítási táblázatát. Folytassa a további Peremkorlátok csatlakoztatását és illesztését. Ellenőrizze, hogy a peremkorlátokon található nyílások egy vonalba essenek a hüvelyeken található nyílásokkal (Ld. 1. Ábra).
- Helyezze be a C csatlakozókat a peremkorlátokba. (Ld. 2.1/2.2. Ábra)
- Szerelje fel az U-tartókat; először a medence fenekénél lévő oszloptartón keresztül húzza át az U-tartót (Ld. 3.1/3.2. Ábra), majd az U-tartó két végét helyezze be a Peremkorlátok a tartó felé mutató nyílásaiba (Ld. 3.3. Ábra), meggyőződve arról, hogy a rugós csövek bekattantak-e. Ismétlje meg ezt a műveletet a többi U-tartóval is.
- FIGYELEM:** Először fejezze be teljesen a medence egyik oldalát, mielőtt a másik oldalhoz fog. Az U-tartó alját húzza kifelé a burkolófalól, mindaddig, míg az Oszloptartó megfeszül. Ismétlje meg ezt a műveletet a többi U-tartóval is.
- Győződjön meg arról, hogy a vízleeresztő szelep erősen zárva legyen.
- 1" ... 2" (2,5 ... 5 cm) magasságig töltsön be vizet a medencébe, hogy a medence alja víz alatt legyen. Ha a medence alja enyhén víz alá került, óvatosan simítsa ki a medence aljának ráncait. Kezdje a medence közepétől, és óráirányban haladjon kifelé. (Ld. 4. Ábra)

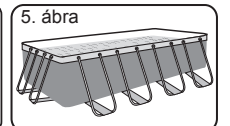
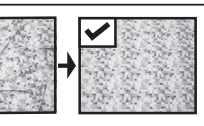
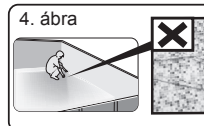
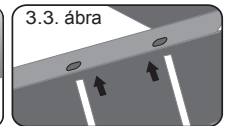
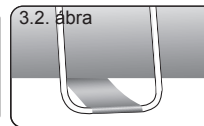
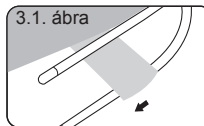
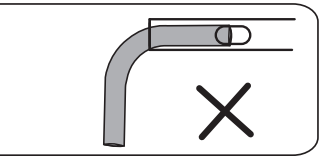
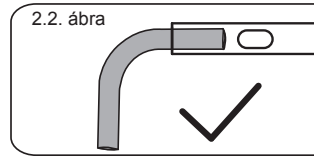
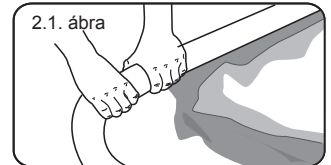
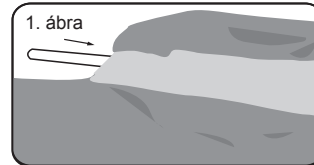

#### Csatlakozószelep egység

Csatlakozószeleppel ellátott medencék esetén. (Ld. 6. Ábra).

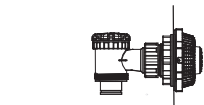
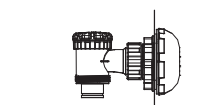
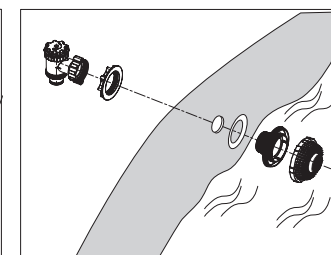
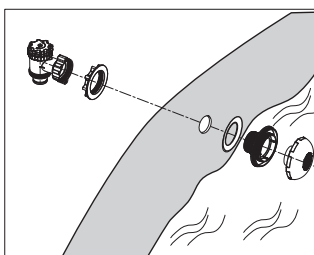
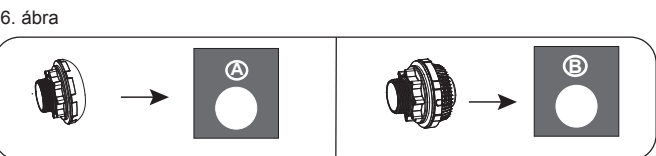

**MEGJEGYZÉS:** Ha más medencetisztító rendszerek szeretne a medencéhez csatlakoztatni a csatlakozáselepen, csillagcsavarhúzóval szerelje le a törmelékzsűrűt a csatlakozóról. (Ld. 7. Ábra)

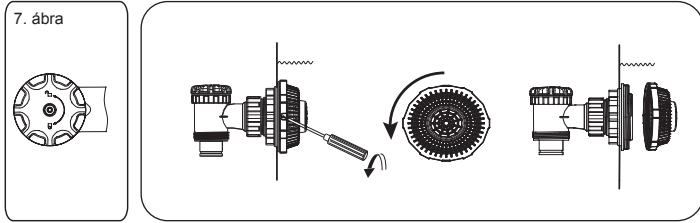

**A Medence Feltöltése Vízzel**

**VIGYÁZAT:** A víz töltése közben a medencét ne hagyja felügyelet nélkül.

1. A medencét a térfogatának a 90%-ig töltsen meg, NE TÖLTSE TÚL, mivel az a medence szétesését okozhatja. Intenzív esőzések esetén szükség lehet bizonyos mennyiségű víz leeresztésére, hogy biztosítva legyen a megfelelő vízszint. (Ld. 8. Ábra)
2. Ha végzett a medence feltöltéssel, ellenőrizze, hogy a víz szintje a medencében mindenhol egyenlő-e. Ha a víz szintje nem egyenlő, eressze le a vizet és egyenesse ki a talajt ásóval.

**FONTOS:** Sohasem próbálja a medencét arrébb vinni, ha abban víz van, mivel az testi sérülést vagy a medence károsodását okozhatja. (Ld. 9. Ábra)

**FIGYELMEZTETÉS:** A medencében nagy nyomás uralkodhat. Ha a medence valahol kidudorodik, vagy nem egyformák az oldalak, a medence nincs vízszintes helyzetben, az oldali kihatásadhatnak, melynek következtében a víz hirtelen kitérhet és súlyos személyi sérülések és/vagy anyagi károk okozhat.

3. Check pool for any leaks at valves or seams, check ground cloth for any evident water loss. Do not add chemicals until this has been done.

**MEGJEGYZÉS:** Szivárgás esetén a mellékelt víz alatti öntapadós javítótapaszt segítségével ragassza meg a medencét. További információért lásd: „GYIK” c. fejezet.

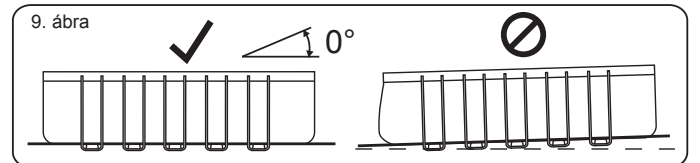

**NEM MEGFELELŐ KARBANTARTÁS**

**FIGYELMEZTETÉS:** Az itt leírt karbantartási utasítások be nem tartása veszélyezteti az Ön, és különösen a gyermekek egészségét. A medencevíz kezelése alapvető fontosságú a használók biztonsága szempontjából. A nem megfelelő vegyszerhasználat tárgyi kárt és személyi sérülést okozhat.

**MEGJEGYZÉS:** A szivattyú a víz keringtetésére és a kis részecskék kiszűrésére szolgál. A víz tiszta és higiénikus állapotának megtartása érdekében a vízhez vegyszereket is kell adnia.

1. Javasoljuk, hogy ne töltsen fel a medencét csapadékgyűjtő, fűt kút, illetve megcsapoló kút vizével; ezek a vizek általában szerves szennyezőanyagokat (pl. nitrátok és foszfátok) tartalmaznak. Tanácsos közmű által szolgáltatott vizet használni.
2. Mindig tartsa tisztán a medencét, és használjon megfelelő medencei vegyszereket. Az egészségtelen víz komoly egészségügyi kockázatot jelent. Javasoljuk, hogy a medence kezeléséhez használjon fertőtlenítő, ülepítő, savas vagy lúgos hatású vegyszereket.
3. Rendszeresen tisztítsa meg a PVC bevonatot nem dörzsölhető kefével vagy medencei porszívóval.
4. A szezon során a vízszűrőrendszernek minden nap elég hosszan kell működnie ahhoz, hogy a teljes medencevizet megtisztítsa.
5. Rendszeresen ellenőrizze a szűrőkazettát (vagy a homokszűrő homoktartalmát), és cserélje le a piszkos kazettákat (vagy távolítsa el a homokot).
6. Rendszeresen ellenőrizze a csavarokat és az összes fémalkatrészt, hogy nem rozsdás-e. Szükség esetén cserélje le őket.
7. Eső esetén ellenőrizze, hogy a vízszint nincs-e magasabban a megadott szintnél. Ha a víz a megadott szint fölé megy, eressze le a medencét a megadott szintig.
8. Ne használja a szivattyút, ha a medence használatban van.
9. Ha a medencét nem használja, fedje le.
10. A medencevíz kezelése szempontjából a víz pH-értéke nagyon lényeges.

**FIGYELEM:** Ne hagyja a leürített medencét a szabadban.

Az alábbi paraméterekkel biztosítható a jó vízminőség.

Paraméterek	Értékek
Víz tisztaság	tisztán látni a medence alját
A víz színe	kifejezett szín nem tapasztalható
Zavarosság [FNU/NTU]	max. 1,5 (lehetőleg kevesebb mint 0,5)
A töltővíz értékét meghaladó nitrátkoncentráció [mg/l]	max. 20
Összes szerves szén (TOC) [mg/l]	max. 4,0
Redoxpotenciál Ag/AgCl és 3,5 M KCl vizes oldatában [mV]	min. 650
pH-érték	6,8 ... 7,6
Szabad aktív klór (cianursav nélkül) [mg/l]	0,3 ... 1,5
Szabad klór cianursavval kombinálva [mg/l]	1,0 ... 3,0
Cianursav [mg/l]	max. 100
Kombinált klór [mg/l]	max. 0,5 (lehetőleg kevesebb mint 0,0 mg/l)

**FIGYELEM:** Ne használja a szivattyút, ha a medence használatban van.

Az üzőmedence használatának időszakai alatt a szűrőrendszert naponta használni kell, legalább annyi ideig, hogy biztosítsa a teljes vízmennyiség felrészítését.

**Javítás**

Ellenőrizze a medencét, hogy nincs-e szivárgás a szelepeknél vagy varratoknál, illetve ellenőrizze a padlószövetet, hogy nincs-e egyértelmű jele a víz elfolyásának. Ne öntsön be vegyszereket addig, amíg ezt el nem végezte.

**MEGJEGYZÉS:** Szivárgás esetén a mellékelt víz alatti öntapadós javítótapaszt segítségével ragassza meg a medencét. További információért lásd: „GYIK” c. fejezet.

**Szűréselész**

1. Óráiránnyal ellentétesen csavarozza le és vegye le a leeresztőszelep sapkáját.
  2. Csatlakoztassa az adaptert a tömlőhöz, és illessze a tömlő másik végét arra a területre, ahová a medence leeresztendő vizét folytatni szeretné. (Ellenőrizze a vízelvezetésre vonatkozó helyi előírásokat).
  3. Az óramutató irányában csavarja föl a tömlőadapter vezérlőgyűrűjét a leeresztőszelepre. A leeresztőszelep kinyit, a víz pedig automatikusan folyni kezd.
- FIGYELEM:** A szabályozó gyűrűvel szabályozható a víz folyása.
4. Ha végzett a leeresztéssel, csavarja le a szabályozó gyűrűt a szelep lezárásához.
  5. Válassza le a tömlőt.
  6. Csavarja vissza a sapkát a leeresztőszelepre.
  7. Levegőn szárítsa ki a medencét.
- FIGYELEM:** A leeresztett medencét ne hagyja a szabadban.

**Tárolás és téliesítés**

1. Távolítsa el a medence összes tartozékát és pótkatrészét, majd tisztítsa és szárítsa után tegye el őket.
2. Ha a medence teljesen megszáradt, a medence részeinek egymáshoz ragadása ellen szórja be hintőporral, majd gondosan hajtogassa össze a medencét. Ha a medencét nem teljesen szárazon teszi el, a medencén penész jelenhet meg, ami tönkretelheti a medencebevonatot.
3. Tárolja a bevonatot és a tartozékokat száraz, 5 ... 38 °C (41 ... 100 °F) hőmérsékletű helyen.
4. Esős időszakban a medencét és annak tartozékait szintén a fenti utasítások szerint kell tárolni.
5. A medence nem megfelelő leürítése súlyos személyi sérülést és/vagy tárgyi kárt okozhat.
6. Nagyon javasoljuk, hogy a holt szezonban (téli hónapok) szerelje szét a medencét. Tárolja száraz, gyermekek számára hozzáférhetetlen helyen.

**Gyakran Feltett Kérdések (FAQ)**

1. **Milyen a legjobb talaj a Téglalapalakú Frame medence felállításához?**  
Arra majdnem mindegyik teljesen síma, szilárd, lapos felület alkalmas. Ne használjon homokot a talaj kiegyenlítésére, mivel az a medence alatt megszűszhat. Szükség esetén a medence helyének a földben gödröt kell ásni, hogy a talaj teljesen egyenes legyen. A medencét ne állítsa fel az autóből, deszkaburkolaton, emelvényen, kavicson vagy aszfalton. A talajnak elég erősnek kell lennie ahhoz, hogy kibírja a víznyomás: iszap, homok, puha / laza talaj vagy lápos vígék a medence felállításra nem alkalmasak. Betonból készült alap is használható, de vigyázzon arra, hogy a medencét ne huzza rajta, mivel a burkolófal a sűrűdés során megsérülhet. Ha a medencét füves területen kívánja felállítani, ajánlatos a füvet eltávolítani a medence kijelölt helyéről, mivel az a medence alatt elhal és kellemetlen illatot áraszthat vagy nyálkássá válhat. Bizonyos típusú erős szárú fűvek átújthatnak a medence alján vagy a medence mellett gyorsan növő bokrok / növények megsérthetik a medence falát. Ezért a medence közvetlenül szomszédságában található növényeket, ahol szükséges, nyesse le. A medence aljának a védelme érdekében használja a medence-alátétet.

2. **Honnan lehet tudni, hogy a medencém egyenetlen talajon áll?**  
Ha a medence egyik oldalán kidomborodás jelenik meg, azt jelenti, hogy a medence nem egyenes szintű talajon áll. Ilyenkor elengedhetetlen a medencét kiüríteni és azt olyan helyre állítani, ahol a talaj egyenletes. Ha a medence egyenetlen talajon áll, a varratokra nyomást gyakorolhat, ami azok szétválásához, következtében a víz általi elöntéshez vezethet, anyagi kárt, komoly személyi sérülést, vagy akár halált is okozva.

A medencét a használati utasításban leírtaknak megfelelően, fokozatosan töltsen fel vízzel. Ez biztosítja azt, hogy elkerülje a víz pazarlását, valamint azt, hogy a medencét könnyen meg tudja toltatni, ha szükséges van a talaj kiegyenlítésére, nem pedig akkor, amikor már a medencét teljesen megtöltötte vízzel.

3. **Feltölthetem-e a medencét tartálykocsiból?**  
Javasoljuk alacsony nyomású kerti locsolótömlő használatát a medence feltöltéséhez. Ha szükséges, használja a tartálykocsit, először erresszen egy hüvelyknyi vizet a medencébe tömlővel és egyenesse ki a medence alján lévő ráncokat. Használjon olyan tömlőt, amelyen szabályozni lehet a vízfolyás erősségét, hogy ezáltal megakadályozza a medence sérülését. Ugyeljen arra, hogy minden egyes esetben tartson szünetet, ahogyan azt a használati utasítás tartalmazza, hogy a medence vízszintje megfelelő legyen. A Bestway cég nem vállal magára felelősséget a medence tartálykocsiból való megtöltéséből eredő sérülésekről vagy ennek következtében az állapotának a megromlásáért.

4. **Milyen szintig lehet maximálisan megtölteni a medencét?**  
Töltsen fel a medencét a felső sín 90%-ig. Sohasem próbálja azt megtölteni a peremkorlát alsó része föléi szintig. Javasoljuk, hogy hagyjon szabad helyet a víznek, figyelembe véve a medence felhasználati által kiszorított térfogatát. Szükség lehet a víz kiegyensúlyozására olyan időszakban, amikor erős a párolgás vagy normális használat közben vízvesztéshez vezetnek be.

5. **Mit kell tenni, ha a medencém szivárog?**  
A medencét nem kell leeresztenie, ha a rajta keletkezett lyukak javítását kívánja elvégezni. Öntapadós, víz alatt is alkalmazható javítótapasztakat beszerezhet a legközelebbi, medencét / tartozékokat áruló boltban. Ha a tapaszat kívülről kívánja használni, használja a mellékelt javítótapaszt. Ha a lyuk a medence belsejében keletkezett, tisztítsa meg lyuk környékét, a medence belsejéről pedig törölje le az olajat és algákat. A javítótapasztból vágjon ki egy megfelelő nagyságú karikát, hogy befedje a lyukat és a javítótapaszt tegye a víz alatt úgy, hogy ahhoz hozzáragadjon. Vágjon ki egy másik tapaszt is és ragassza fel a medence külsőjére, hogy a lyukat erősen beragassza. Ha a lyuk a medence alján keletkezett, csak egy tapaszt használjon és a ragasztókor nyomja le egy nehéz tárggyal, hogy odaragadjon. Ha a lyuk a felső gyűrűn keletkezett, fújja fel a gyűrűt, hogy a lyuk helyét lokalizálja, jelölje meg, hogy utána a tapaszt könnyen felragaszthassa, azt erősen a medence falához nyomva. A tapasz felragasztása után erresszen le egy kevés levegőt a gyűrűből, hogy a tapasz ne legyen túl nagy nyomás alatt. Ha a gyűrűből a levegőt teljesen leeresztette és a medencét kiürítette, tegyen egy nehéz tárgyat a tapaszra, hogy az jól odaragadjon. Ha a javítótapaszt használatára az üres medencénél került sor, ajánlatos azt 12 óráig így hagyni, mielőtt ismét feltölti.

6. **Hol lehet szűrőbetéteket beszerezni és hogyan lehet őket kicserélni?**  
A szűrőszivattyúhoz alkalmas szűrőbetéteket valószínűleg a medencét árusító boltban lehet beszerezni. Ha ott nincs, az üzletek többségében a szűrőbetéteket mint tartozékokat forgalmazzák. Ha nem talál pót szűrőbetétet, hívja az ingenes számot és segítünk a legközelebbi bolt megtalálásában, ahol azt megvásárolhatja. A betéteket a medence használatától függően 2-hetenként kell cserélni. Ellenőrizze a szűrőt hetenként és tisztítsa meg a tömlőket mindenféle törmelékkel és szemcsékkel. **Figyelem:** Mielőtt a szűrőbetétet ellenőrizné, kapcsolja ki a szűrőszivattyú tápellátását. A szűrőbetéteket beszerezését illetően látogassa meg a [www.bestwaycorp.com](http://www.bestwaycorp.com) honlapunkat.

7. **Évente hányszor kell a vizet cserélni?**  
Ez attól függ, hogy milyen gyakran használja a medencét, valamint attól, hogy az le van-e takarva, ha használaton kívül van és a megfelelő vegyszereket használja-e. Ha a karbantartása megfelelő, a víznek ki kell tartania az egész nyári szezonban. A vegyszerekre vonatkozó kérdéseivel forduljon a medencéhez való vegyszereket forgalmazó legközelebbi bolthoz, ott a medence vizének megfelelő tisztántartásával kapcsolatban megfelelő tanácsokkal látják el Önt.

8. **Ei kell-e tennem a medencét a téli időszakba?**  
Igen. A föld felszínére helyezett medencék a jég és hó súlya alatt összedőlhetnek, a PVC-falai pedig megsérülhetnek. Javasoljuk a medencéket eltenni, ha a levegő hőmérséklete 8 °C / 45 °F alá esik. A medencét helyiségben kell tárolni, ahol a hőmérséklet 5 °C / 41 °F és 38 °C / 100 °F közötti. Tartsa távol a medencét vegyszerektől, rácsálóktól, valamint olyan helyen, ahol gyermekek nem férhetnek hozzá.

9. **A medencém színe kifakult - miért?**  
A túlzott vegyszer-használat azt okozhatja, hogy a medence belső falának a színe kifakult; ez az úszóruha színezéséhez hasonló jelenség, ami a klóros vízzel való gyakori érintkezés esetén következik be.

10. **Hány évig lesz a medence használható?**  
A medence élettartamának nincs pontos határa; a használati utasítás betartása és a megfelelő kezelése, karbantartása és tárolása esetén a medence élettartama jelentősen meghosszabbítható. A helytelen felállítás, használata vagy a nem megfelelő kezelése a medence meghibásodását okozhatja.

11. **Ajánlatos-e a szűrőszivattyú használatát a Bestway medencékhez?**  
Pontosan! Nagyon javasoljuk, hogy használjon szűrőszivattyút, mellyel fenntartható a víz tisztasága.

12. **Melyek a szűrőszivattyú legfontosabb funkciói?**  
A szűrőszivattyú legfontosabb funkciója, hogy a szűrőkazetta és a sterilizálás érdekében használt vegyszerek segítségével mindenfajta koszt eltávolít a vízből.

# Korlátozott BESTWAY® gyártói garancia

A vásárolt termékhez korlátozott garancia jár. A Bestway® áll a minőségi garanciák mögött és cseregaranciájával biztosítja, hogy a terméke minden gyártói hibától mentes lesz.

Az alábbi rendelkezés csak az Európai Unió tagállamaira vonatkozik. Az 1999/44/EK irányelv jogi rendelkezéseire nincs hatással a jelen BESTWAY korlátozott garancia.

A garanciaigény érvényesítéséhez ezt az űrlapot ki kell tölteni, és a vásárlási bizonylat másolatával együtt át kell adni a Bestway ügyfélszolgálatának. Előfordulhat, hogy a garanciaigény elfogadásához a Bestway ügyfélszolgálat a hibás alkatrész egy darabjának (pl. kivágott gyártási sorozatszám / leeresztőszelep) elküldésére fogja Önt kérni. Kérjük, mindenfajta dokumentum elküldése előtt vegye fel a kapcsolatot a Bestway ügyfélszolgálatával. Tőlük mindent megtudhat arról, hogy a garanciaigény érvényesítéséhez mi szükséges.

A Bestway® nem felelős a vízzel vagy a vegyszerekkel kapcsolatos anyagi kiadások jelentette pénzügyi veszteségért. A Bestway® nem cserél olyan termékeket, melyekről úgy ítéli meg, hogy hanyagság vagy a használati útmutatóban leírtaktól eltérő használat miatt sérült meg.

A Bestway garancia a termék kicsomagolásakor vagy a terméknek a használati útmutatóban közölt korlátozások, figyelmeztetések és utasítások betartása melletti használatokor felfedezett gyártási hibákra terjed ki. Ez a garancia csak 3. fél által nem módosított termékekre vonatkozik. A terméket a műszaki ajánlásoknak megfelelően kell tárolni és kezelni.

A korlátozott garancia a fent jelzett időszakra érvényes. A garancia kezdetének időpontja az eredeti vásárlást igazoló bizonylaton lévő dátum.

Válassza ki medencéje típusát:

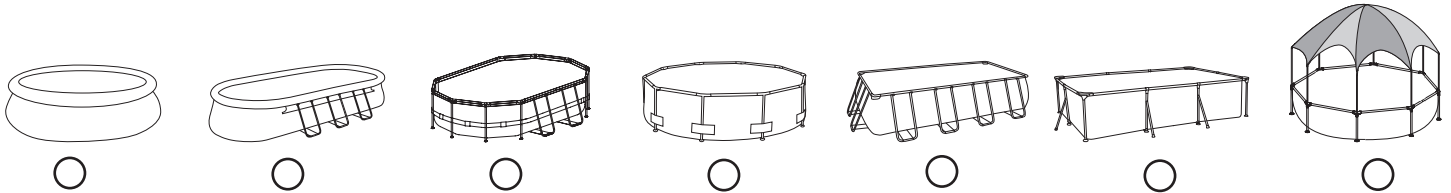

Vásárlás napja: \_\_\_\_\_ Ügyfélkód száma: \_\_\_\_\_

CÍMZETT: Bestway® Service Department Dátum: \_\_\_\_\_

FAX/E-MAIL/TEL.: Kérjük, a dokumentum hátoldalán vagy a weboldalunkon keresse meg az Ön országára vonatkozó adatokat: [www.bestwaycorp.com](http://www.bestwaycorp.com)

Kérjük, adja meg teljes címét. **Megjegyzés:** Ha nem a teljes címét adja meg, a szállítmány késedelmesen fog megérkezni.

A Bestway fenntartja a jogot, hogy a fogadó fél hibájából kézbesítetlen csomagok újraküldéséért díjat számoljon föl.

## SZÜKSÉGES ADATOK – ADJA MEG A SZÁLLÍTÁSI CÍMET

Név: \_\_\_\_\_ Cím: \_\_\_\_\_

Irányítószám: \_\_\_\_\_ Kereskedő: \_\_\_\_\_

Ország: \_\_\_\_\_ Város: \_\_\_\_\_

Mobil: \_\_\_\_\_ Telefonszám: \_\_\_\_\_

Fax: \_\_\_\_\_ E-mail: \_\_\_\_\_

Jegyezze fel a leeresztőszelep mellett elhelyezett gyártási sorozatszámot és cikkszámot.

Sorozatszám: \_\_\_\_\_ Cikkszám: \_\_\_\_\_

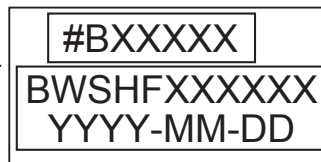
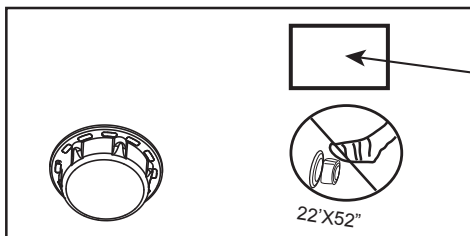

Cikkszám

Sorozatszám

## Probléma leírása

Elszakadt / szivárog

Hibás hegesztés

Hibás felső gyűrű

Hibás leeresztő szelep

Egyéb (Kérjük, írja le.)

Hiányzó alkatrész (Kérjük, adja meg a hiányzó alkatrész kódját. Ezt a kezelési útmutatóban találja.)

**FONTOS:** CSAK A SÉRÜLT ALKATRÉSZ LESZ KICSERÉLVE, NEM A TELJES KÉSZÜLÉK.

A Bestway fenntartja a jogot, hogy fényképes bizonyítékot kérjen a hibás alkatrészekről, illetve bekérheti az alkatrészt további tesztelésre. Az Ön minél jobb kiszolgálása érdekében arra kérjük, hogy minden Ön által adott információ teljes legyen.

GY.I.K., ÚTMUTATÓK, VIDEÓK VAGY CSEREALKATRÉSZEK A WEBOLDALUNKON: [www.bestwaycorp.com](http://www.bestwaycorp.com)

VIDEÓKAT A BESTWAY YOUTUBE CSATORNÁJÁN IS TALÁL: <http://youtube.com/user/BestwayService>.

**Bestway®**

# POWER STEEL™ REKTANGULÄRA RAMPOOLER

## ÄGARENS BRUKSANVISNING



Besök Bestway YouTube kanal

### Produkt Beskrivning

Typ	Mått	Typ av utrustning	Tillbehör
#56629	2.82mx1.96mx84cm (111"x77"x33")	Utrustning för pool ovan mark	☑ Filtreringssystem
#56631			
#56441			☑ Stege ☑ Filtreringssystem
#56442	4.04mx2.01mx1.00m (159"x79"x39.5")	Utrustning för pool ovan mark	
#56426			☑ Filtreringssystem
#56251			
#56456			
#56457	4.12mx2.01mx1.22m (162"x79"x48")	Utrustning för pool ovan mark	☑ Stege ☑ Filtreringssystem
#56458			
#56481			☑ Stege ☑ Filtreringssystem
#56489	4.88mx2.74mx1.22m (16"x9"x48")	Utrustning för pool ovan mark	☑ Poolöverdrag ☑ Marktyg
#56390			
#56626			☑ Stege ☑ Filtreringssystem
#56628	4.88mx4.88mx1.22m (16"x16"x48")	Utrustning för pool ovan mark	☑ Poolöverdrag ☑ Marktyg
#56465			☑ Stege ☑ Filtreringssystem
#56466	5.49mx2.74mx1.22m (18"x9"x48")	Utrustning för pool ovan mark	☑ Poolöverdrag ☑ Marktyg
#56467			
#56470			☑ Stege ☑ Filtreringssystem
#56471	6.71mx3.66mx1.32m (22"x12"x52")	Utrustning för pool ovan mark	☑ Poolöverdrag ☑ Marktyg
#56474			☑ Stege ☑ Filtreringssystem
#56475	7.32mx3.66mx1.32m (24"x12"x52")	Utrustning för pool ovan mark	☑ Poolöverdrag ☑ Marktyg
#56479			☑ Stege ☑ Poolöverdrag ☑ Marktyg
#56623	9.56mx4.88mx1.32m (31.3"x16"x52")	Utrustning för pool ovan mark	☑ Stege ☑ Filtreringssystem
#56625			☑ Poolöverdrag ☑ Marktyg

### VARNING

Läs noggrant, förstå, och följ all information i användarmanualen innan du installerar och använder swimmingpoolen. Dessa varningar, instruktioner och säkerhetsanvisningar handlar om några vanliga risker i samband med vattenlekar, men de täcker inte alla risker och faror för alla tillfällen. Var alltid försiktig, använd vanligt förnuft och gott omdöme när du njuter av aktiviteter i vattnet. Bevara den här informationen för framtida bruk.

#### Säkerhet för icke simkunniga

- För de personer som är dåliga på att simma eller inte är simkunniga (kom ihåg att barn under fem år lider största risken för drunkning) krävs det en ständig och aktiv övervakning av en vuxen person.
- Utse en vuxen person att övervaka poolen varje gång den används.
- Dåliga simmare eller ej simkunniga personer bör använd personlig räddningsutrustning när de använder poolen.
- När poolen inte används, eller om den är övervakad, ta då bort alla leksaker från swimmingpoolen och runt omkring den för att undvika att barn dras till poolen.

#### Säkerhetsanordningar

- För att undvika drunkningsolyckor med barn rekommenderar vi att säkra tillträdet till poolen med en skyddsanordning. För att undvika att barn klättrar från inloppsventilen och utloppsventilen rekommenderar vi att ett hinder installeras (och att säkra alla dörrar och fönster där det är möjligt) för att undvika att icke behöriga personer får tillträde till swimmingpoolen.
- Hinder, poolöverdrag, poolalarm, eller liknande säkerhetsanordningar är bra hjälpmedel, men de ersätter inte en ständig och kompetent övervakning av en vuxen person.

#### Säkerhetsutrustning

- Vi rekommenderar att ha räddningsutrustning (ex. livboj) bredvid poolen.
- Förvara en fungerande telefon och en lista på nödnummer bredvid poolen.

#### Säker användning av poolen

- Uppmuntra alla användarna, framförallt barnen, att låra sig att simma.
- Lär dig grundläggande livsupphållande åtgärder (hjärt- och lungräddning - CPR) och uppdatera denna kunskap regelmässigt. Detta kan utgöra skillnaden vid en livräddning i en nödsituation.
- Ge alla användarna, inklusive barnen, instruktioner om vad man ska göra i händelse av en nödsituation.
- Dyk aldrig i grunt vatten. Det kan leda till allvariga skador eller till döden.
- Gå inte i swimmingpoolen när du har druckit alkohol eller tagit medicin som kan försämma din förmåga att använda poolen på ett säkert sätt.
- Om poolöverdrag finns på poolen, ta då bort det fullständigt från vattenytan innan du går i poolen.
- Skydda poolanvändarna från vattenrelaterade sjukdomar genom att behandla poolvattnet och genom att praktisera en god hygien. Läs i användarmanualen om riktlinjerna för vattenbehandlingar.
- Förvara kemikalier (t.ex. vattenbehandling, rengörings- och desinfektionsprodukter) oåtkomliga för barn.
- Använd nedanstående skyltar. Skyltarna ska finnas på en framträdande plats inte längre än 2 meter från poolen.



- Håll barnen under uppsikt i vattenområdet. Ingen dykning.
- Flyttbara stegar ska placeras på en horisontell yta.
- Oavsett det material som används för tillverkning av poolen, måste alla tillgängliga ytor regelbundet kontrolleras för att undvika skador.
- Kontrollera regelbundet bultar och skruvar, ta bort flisor eller vassa kanter för att undvika skador.
- **VAR UPPMÄRKSAM PÅ:** Lämna inte den tomma poolen utomhus. Den tomma poolen riskerar att bli deformationad och/eller förflyttad pga. vinden.
- Om du har en filter pump, läs då i pumpmanualen för vidare instruktioner.
- **VARNING!** Pumpen får inte användas då det finns människokorinuti poolen!
- Om du har en stega, läs då stegens manual för vidare instruktioner.

**VARNING!** Användningen av en swimmingpool innebär samtycke till säkerhetsinstruktionerna som beskrivs i användar- och underhållsmanualen. För att undvika drunkning och andra allvariga händelser, måste man vara särskilt försiktig när det gäller riskerna för barn under 5 år för oförutsett tillträde till swimmingpoolen. Säkra tillträdet till poolen och håll barnen under konstant uppsikt av en vuxen under badtillfällena.

Läs noggrant och bevara för framtida behov.

Installationen tar vanligtvis ungefär 20-30 minuter med 2-3 personer, men omfattar då inte markarbetet och fyllning.

Se nedan för en beskrivning av delarna.

Komponentlista:

**OBS!** Vissa delar redan har installerats på poolen.

Nedanstående komponenter passar alla poolstorlekar.

#01	#02	#03	#04
X1	X4	X1	X1
Liner Se nedanstående tabell	Självhäftande lagningslapp för användning under vattnet #F1B417	Adapter till trädgårdslång #P6H1419	Tömningsventil lock #P6H1158

2.82mx1.96mx84cm/111"x77"x33"  
4.04mx2.01mx1.00m/159"x79"x39.5"  
4.12mx2.01mx1.22m/162"x79"x48"  
4.88mx2.74mx1.22m/16"x9"x48"

4.88mx4.88mx1.22m/16"x16"x48"  
5.49mx2.74mx1.22m/18"x9"x48"  
6.71mx3.66mx1.32m/22"x12"x52"  
7.32mx3.66mx1.32m/24"x12"x52"  
9.56mx4.88mx1.32m/31.3"x16"x52"

#05	#06	#07	#08
X2	X2	X1	X1
Plugg #P6H1418	Regleringsventil #P6H510	Pool utloppsfilter #P6H1323	Pool inloppsfilter #P6H1317

Nr.	Namn	Antal	Komponent nr.	Markering	
#01	Liner	1	56629ASS17	#56629 #56631 #56441	2.82mx1.96mx84cm/111"x77"x33"
			56251ASS17	#56442 #56426 #56251	4.04mx2.01mx1.00m/159"x79"x39.5"
			56241ASS17	#56456 #56457 #56458	4.12mx2.01mx1.22m/162"x79"x48"
			56332ASS17	#56489 #56390	4.88mx2.74mx1.22m/16"x9"x48"
			56626ASS17	#56626 #56628 #56465	4.88mx4.88mx1.22m/16"x16"x48"
			56223ASS17	#56466 #56467	5.49mx2.74mx1.22m/18"x9"x48"
			56272ASS17	#56470 #56471	6.71mx3.66mx1.32m/22"x12"x52"
			56229ASS17	#56474 #56475	7.32mx3.66mx1.32m/24"x12"x52"
			56338ASS17	#56479 #56623 #56625	9.56mx4.88mx1.32m/31.3"x16"x52"

Nedan delar hör till poolens stälram.

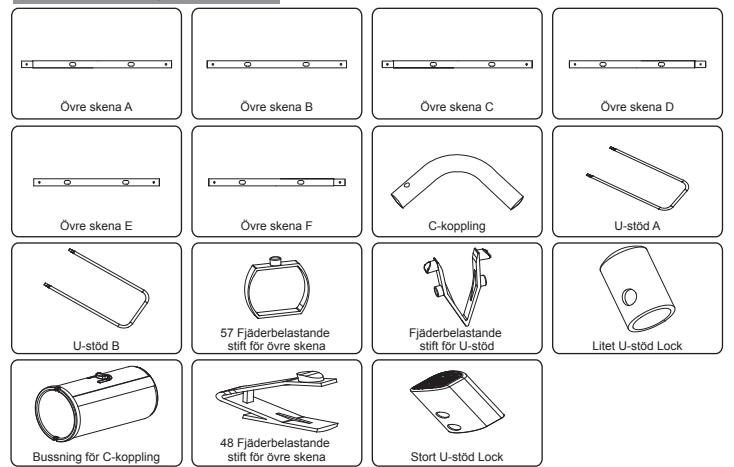

Poolens storlek	U-stöd A		U-stöd B		57 Fjäderbelastande stift för övre skena		48 Fjäderbelastande stift för övre skena		Övre skenas nr.													
	Antal	Komponent nr.	Antal	Komponent nr.	Antal	Komponent nr.	Antal	Komponent nr.	A	B	C	D	E	F								
2.82mx1.96mx84cm (111"x77"x33")	4	P61573	4	P61574	/	/	4	P61364	2	P61356	2	P61357	2	P61358	2	P61359	/	/	/	/		
4.04mx2.01mx1.00m (159"x79"x39.5")	6	P61362	4	P61363	/	/	6	P61364	2	P61356	2	P61357	2	P61358	2	P61359	2	P61360	/	/		
4.12mx2.01mx1.22m (162"x79"x48")	6	P61368	4	P61369	/	/	6	P61364	2	P61356	2	P61357	2	P61358	2	P61359	2	P61360	/	/		
4.88mx2.74mx1.22m (16"x9"x48")	12	P61283	/	/	/	/	8	P61284	/	/	/	/	/	/	4	P61280	4	P61281	4	P61370		
4.88mx4.88mx1.22m (16"x16"x48")	16	P61283	/	/	/	/	12	P61284	/	/	/	/	/	/	4	P61280	8	P61281	4	P61370		
5.49mx2.74mx1.22m (18"x9"x48")	12	P61283	/	/	/	/	8	P61284	/	/	4	P61277	2	P61278	2	P61279	2	P61280	2	P61281	/	/
6.71mx3.66mx1.32m (22"x12"x52")	16	P61392	/	/	/	/	12	P61284	/	/	6	P61277	2	P61278	2	P61279	2	P61389	2	P61390	2	P61391
7.32mx3.66mx1.32m (24"x12"x52")	18	P61392	/	/	/	/	14	P61284	/	/	8	P61371	2	P61372	2	P61373	2	P61389	2	P61390	2	P61391
9.56mx4.88mx1.32m (31.3"x16"x52")	24	P61392	/	/	/	/	20	P61284	/	/	12	P61371	2	P61372	2	P61373	2	P61280	2	P61281	4	P61370

Poolens storlek	C-koppling		Fjäderbelastande stift för U-stöd		Litet U-stöd Lock		Stort U-stöd Lock		Bussning för C-koppling	
	Antal	Komponent nr.	Antal	Komponent nr.	Antal	Komponent nr.	Antal	Komponent nr.	Antal	Komponent nr.
2.82mx1.96mx84cm (111"x77"x33")	4	P61361	16	P61366	16	P61367	/	/	8	P61365
4.04mx2.01mx1.00m (159"x79"x39.5")	4	P61361	20	P61366	20	P61367	/	/	8	P61365
4.12mx2.01mx1.22m (162"x79"x48")	4	P61361	20	P61366	20	P61367	/	/	8	P61365
4.88mx2.74mx1.22m (16"x9"x48")	4	P61282	24	P61286	/	/	24	P61287	8	P61285
4.88mx4.88mx1.22m (16"x16"x48")	4	P61282	32	P61286	/	/	32	P61287	8	P61285
5.49mx2.74mx1.22m (18"x9"x48")	4	P61282	24	P61286	/	/	24	P61287	8	P61285
6.71mx3.66mx1.32m (22"x12"x52")	4	P61282	32	P61286	/	/	32	P61287	8	P61285
7.32mx3.66mx1.32m (24"x12"x52")	4	P61282	36	P61286	/	/	36	P61287	8	P61285
9.56mx4.88mx1.32m (31.3"x16"x52")	4	P61282	48	P61286	/	/	48	P61287	8	P61285

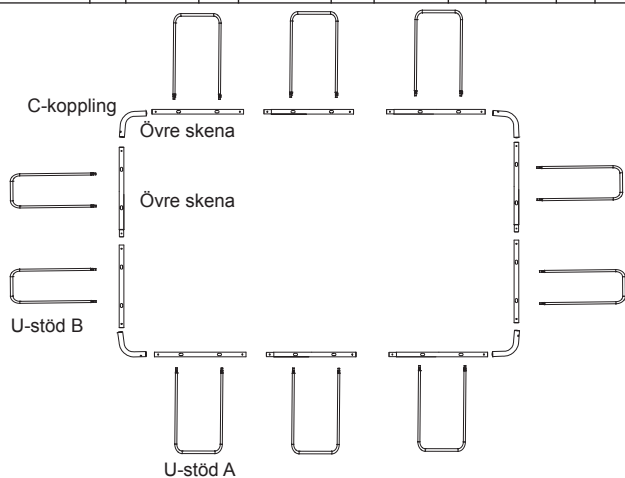

**OBS! Endast skiss för (111" x 77" x 33"), (159" x 79" x 39.5"), (162" x 79" x 48") Poolens storlek.**

**OBS! Bilderna är endast i illustrerande syfte. Behöver inte motsvara faktisk produkt. Ej skalenlig.**

Poolens storlek	Nr. för U-format stöd	Kombinationer för övre skenor		Övre skenans nr.						C-koppling
		Längsida	Kortsida	A	B	C	D	E	F	
2.82mx1.96mx84cm (111"x77"x33")	8	B-A	C-D	2	2	2	2	0	0	4
4.04mx2.01mx1.00m (159"x79"x39.5")	10	B-E-A	C-D	2	2	2	2	2	0	4
4.12mx2.01mx1.22m (162"x79"x48")	10	B-E-A	C-D	2	2	2	2	2	0	4
4.88mx2.74mx1.22m (16"x9"x48")	12	D-F-F-E	D-E	0	0	0	4	4	4	4
4.88mx4.88mx1.22m (16"x16"x48")	16	D-F-F-E	D-F-F-E	0	0	0	4	8	4	4
5.49mx2.74mx1.22m (18"x9"x48")	12	B-A-A-C	D-E	4	2	2	2	2	0	4
6.71mx3.66mx1.32m (22"x12"x52")	16	B-A-A-A-C	E-D-F	6	2	2	2	2	2	4
7.32mx3.66mx1.32m (24"x12"x52")	18	B-A-A-A-A-C	E-D-F	8	2	2	2	2	2	4
9.56mx4.88mx1.32m (31.3"x16"x52")	24	B-A-A-A-A-A-C	D-F-F-E	12	2	2	2	2	4	4

**LÄS DESSA ANVISNINGAR NOGGRANT OCH SPARA FÖR FRAMTIDA REFERENS.**

#### VÄLJ RÄTT PLATS

**OBSERVERA:** Poolen måste placeras på en helt platt och jämn yta. Installera inte poolen om ytan lutar eller är sned.

#### Korrekt omgivning för att sätta upp poolen:

- Den valda platsen måste enhetligt kunna klara vikten under poolens hela installationstid, samt vara platt och alla objekt eller skräp, såsom stenar eller kvistar, måste ha rensats bort.
- Vi rekommenderar att placera poolen där det saknas objekt som barn kan klättra upp på för att ta sig i poolen.

**OBSERVERA:** Placera poolen när ett lämpligt dräneringssystem för att kunna hantera översvämningar och tömning av poolen.

#### Inkorrekt omgivning för att sätta upp poolen:

- En ojämn markyta kan orsaka att poolen kollapsar och leda till allvarliga personskador och/eller skador på personliga tillhörigheter samt upphäva garantin och förhindra krav på service.
- Sand bör inte användas för att skapa en jämn grund, om nödvändigt bör grunden grävas ut.
- Direkt under luftledningar eller träd. Se till att platsen inte innehåller underjordiska allmännyttiga ledningar, eller ledningar eller kablar av annan sort.
- Installera inte poolen på infarter, däck, plattformar, grus- eller asfaltytor. Den valda platsen bör vara fast nog att kunna motstå trycket från vattnet. Lera, sand, mjuk eller lös jord eller tjära passar inte.
- Gräs eller annan vegetation under poolen kan dö och orsaka utveckling av lukt eller slam, vi rekommenderar därför att man avlägsnar allt gräs från platsen där poolen skall installeras.
- Undvik plaster som tenderar att ha aggressiva växt- och ogräsarter som kan växa igenom markduken eller fodret.

**OBSERVERA:** Hör med lokala myndigheter gällande stadgar för uppsättning av stängsel, barriärer, belysning samt säkerhetsregleringar och se till att du följer lagen.

**OBSERVERA:** Om du har en filterpump, se pumpens manual för instruktioner.

**OBSERVERA:** Stegen måste passa poolstorleken och bör endast användas för att ta sig in och ut ur poolen. Det är förbjudet att överskrida stegens tillåtna belastning. Kontrollera regelbundet att stegen är ordentligt monterad.

#### Installation

##### Det går att montera simbassängen utan verktyg.

Bestway Inflatables ansvarar inte för skador på poolen om de uppstår på grund av felaktig hantering eller om man inte följer dessa instruktioner.

- Lägg fram alla delar och kontrollera att du har rätt antal enligt komponentlistan. Montera inte poolen om du saknar någon del utan kontakta Bestways kundtjänst.
- Lägg ut poolen och se till att rätt sida är vänd uppåt. Låt den ligga i solen i minst 1 timme så att den blir mjukare att installera.
- Placera poolen nära ett lämpligt dräneringssystem som kan ta hand om överflödigt vatten. Försäkra dig om att poolens ingång A och utgång B är korrekt positionerade så att filterpumpen kan anslutas till en strömkälla.  
**OBS:** Använd inte förlängningssladdar för att förse din pump med elektricitet.  
**WARNING:** Dra inte poolen på marken eftersom detta kan skada poolen.
- För in pluggarna i ingång A och i utgång B på väggen från poolens insida.  
**OBS:** För pool med anslutningsventil, hänvisas till installation av anslutningsventil på nästa sida.
- Montera de övre räckena. Börja med poolens långsida, och låt topprärke B glida in i kanalen på poolen. Anslut topprärke A eller topprärke E till topprärke B och se till att de fjädrande stiften hamnar i de förborrade hålen. Kontrollera tabellen med kombinationer av topprärken för att se korrekt konfiguration för din pool. Fortsätt med att koppla och sätta i övriga topprärken. Var nogga att linjeställa hålen i räckena med hålen i kanalerna. (Se Fig. 1)
- Sätt i C-kontakterna i de övre rälarna. (Se Fig. 2.1 / 2.2)
- Installera U-stöden. Sätt först in U-stödet längst ner på poolen (Se Fig. 3.1 / 3.2) och sätt sedan in de två ändarna på U-stödet i hålen på bjälkarna (Se Fig. 3.3). Se till att de fjädrande stiften klickar i rätt läge. Upprepa proceduren för de resterande U-stöden.  
**OBS:** Avsluta en sida innan du fortsätter med nästa sida av poolen.
- Dra undersidorna på U-stödet utåt bort från fodret och se till att poolstödet är spänt. Upprepa proceduren för de resterande U-stöden.
- Se till att tömningsventilen är ordentligt åtdragen.
- Häll i 1" till 2" (2,5cm till 5cm) vatten i poolen för att täcka botten. När poolens botten är precis täckt med vatten, släta då mjukt ut alla vecken. Börja mitt i poolen och arbeta dig fram medsols till utsidan. (Se Fig. 4)

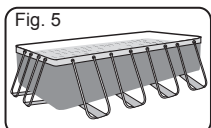
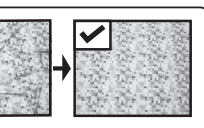
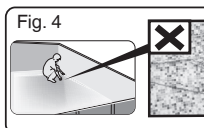
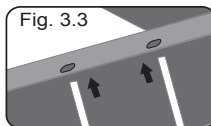
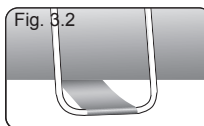
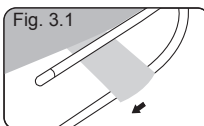
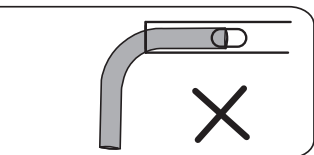
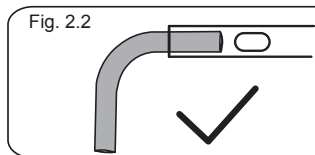
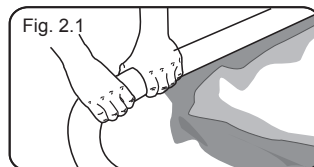
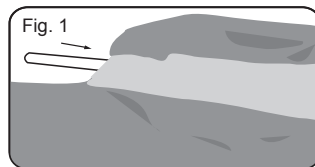

#### Montering av kopplingsventil

För pool med anslutningsventil. (Se Fig. 6)

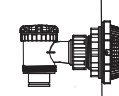
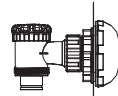
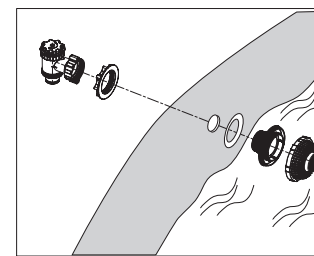
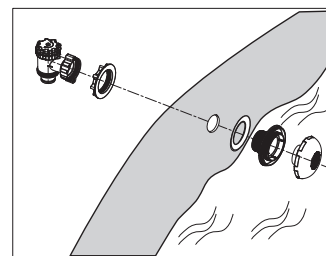

**OBS!** Om du vill koppla till andra rengöringskit till poolen via kopplingsventilen, använd en stjärnskruvmejsel för att demontera skräpfiltret från kopplingen. (Se Fig. 7)

Fig. 7

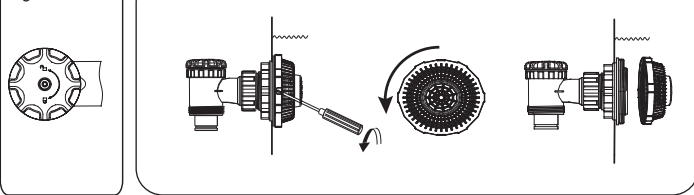

**Att fylla poolen med vatten**

- OBS:** Lämna inte poolen utan tillsyn då den är fylld med vatten.
- Fyll poolen tills vattenkapaciteten är 90%. FYLL den INTE FÖR MYCKET eftersom det kan göra så att poolen kollapsar. Vid håftiga regnfall kan du behöva tömma ut lite vatten för att se till att nivån är korrekt. (Se Fig. 8)
  - När fyllningen av poolen avslutats, kontrollera att vattnet inte samlas på någon av sidorna för att se till att poolen är jämn.
- VIKTIGT:** Om poolen inte är jämn ska du tömma ut vattnet och göra marken jämn genom att gräva ut den. Försök aldrig flytta poolen om den innehåller vatten. Annars kan allvarliga personskador eller materiella skador uppstå. (Se Fig. 9)
- WARNING:** Din pool kan ha ett högt tryck. Om din pool buktar ut eller har en ojämn sida så står den inte jämnt, sidorna kan spricka och vatten kan plötsligt forsas ut och orsaka allvarlig personskada eller skada på egendom.
- Kontrollera om det finns läckage vid ventilierna eller sömmarna och kontrollera underlagsduken för att upptäcka eventuella ymniga vattenförluster. Tillsätt inga kemikalier innan du gjort detta.
- OBSERVERA:** I händelse av en läcka, lappa din pool med hjälp av reparationslappen med undervattensklister som tillhandahålls. Se avsnittet med vanliga frågor för ytterligare information.

Fig.8

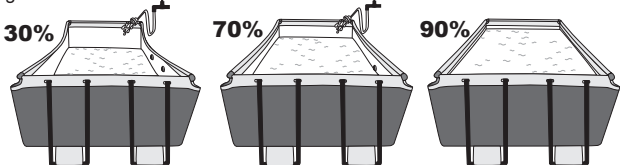
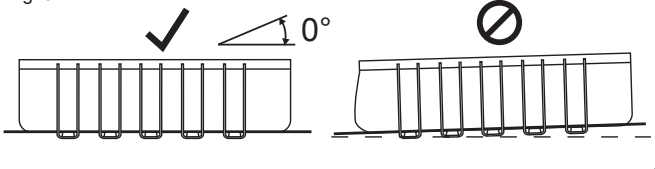

Fig. 9



**POOLENS UNDERHÅLL**

**WARNING:** Om du inte följer riktlinjerna i vår underhållsmanual, kan du äventyra din hälsa och framförallt barnens hälsa. Behandling av poolvattnet är nödvändigt för användarnas säkerhet. Genom att använda kemikalier felaktigt kan det orsaka egendomsskada och personskador.

**OBS!** Pumpen används för att vattnet ska cirkulera och för att filtrera små partiklar. För att ditt poolvatten ska förbli rent och hygieniskt måste du även tillsätta kemikalier.

- Vi rekommenderar inte att fylla din pool med regnvatten, brunsvatten, eller dräneringsbrunnsvatten: dessa typer av vatten innehåller vanligtvis förorenade organiska substanser däribland nitrater och fosfater. Vi råder er att fylla poolen med vatten från det allmänna vattennätet.
- Se till att alltid hålla poolen ren och använd korrekta kemikalier. Ohälsosamt vatten är en allvarlig hälsorisk. Vi rekommenderar att du använder desinfektionsmedel, flockningsmedel, syre eller alkaliska kemikalier för att behandla din pool.
- Rengör PVC linern regelbundet med en icke slipande borste en pooldammsugare.
- Vattnets filteringsystem måste under hela säsongen vara i funktion tillräckligt länge varje dag för att göra ren hela poolens vattenvolym.
- Kontrollera filterpatronen (eller sanden i sandfiltret) regelbundet och byt ut smutsiga patroner (eller sand).
- Kontrollera om det finns rost på skruvarna, bultarna och alla metalldelar. Byt ut vid behov.
- Om det regnar, kontrollera då att vattennivån inte är högre än den angivna nivån. Om vattnet överskrider den angivna nivån måste poolen tömmas på vatten tills nivån är korrekt.
- Använd inte pumpen när poolen används.
- Täck poolen då den inte används.
- Vattnets pH värde är mycket viktigt när det gäller vattnets behandling.

**BEAKTA FÖLJANDE:** Lämna inte en tömd pool utomhus.

Följande parametrar garanterar god vattenkvalitet

Parametrar	Värden
Vattnets klarhet	Att man ser poolens botten tydligt
Vattnets färg	Ingen färg bör noteras
Grumlighet mätt i FNU/NTU	max. 1,5 (helst lägre än 0,5)
Koncentration av nitrit jämt den av fyllt vatten img/l	max. 20
Totalt organiskt kol (TOC) i mg/l	max. 4,0
Redoxpotential mot Ag/AgCl 3,5 m KCl imV	min. 650
pH värde	6,8 till 7,6
Fritt verksamt klor (utancyanursyra) i mg/l	0,3 till 1,5
Fritt klor använt i kombination med cyanursyra i mg/l	1,0 till 3,0
Cyanursyra i mg/l	max. 100
Kombinerat klor i mg/l	max. 0,5 (helst nära 0,0 mg/l)

**OBS!** Använd inte pumpen när poolen är i bruk. Under badsäsongen måste filtersystemet vara igång dagligen, tillräckligt lång tid för att garantera att allt vatten byts ut.

**Reparation**

Kontrollera poolen för eventuella läckage från ventiler eller sömmar, kontrollera markduken för någon synlig vattenskada. Tillsätt inga kemikalier innan detta har utförts.

**OBS!** I händelse av en läcka, lappa din pool med hjälp av reparationslappen med undervattensklister som tillhandahålls. Se avsnittet med vanliga frågor för ytterligare information.

**Nedmontering**

- Skriva loss locket på tömningsventilen motsols och ta bort.
  - Anslut adaptern till slangen och placera den andra änden av slangen där du kommer att tömma poolen. (Kontrollera lokala regelverk och förordningar för avtappning).
  - Skriva i kontrollringen för slangadaptern medslods på dräneringsventilen. Dräneringsventilen öppnas och vatten dräneras automatiskt.
- OBS!** Vattenflöde kan kontrolleras via kontrollringen.
- När dräneringen är klar, skruva ur kontrollringen för att stänga ventilen.
  - Koppla loss slangen.
  - Skriva på locket på dräneringsventilen.
  - Lufttorka poolen.
- OBS!** Lämna inte den tömda poolen utomhus.

**Förvaring och vinterförvaring**

- Ta bort alla tillbehör och reservdelar på poolen och förvara dem rent och torrt.
- När poolen är fullständigt torr, pudra över talkpuder för att undvika att poolen klistras samman. Vik poolen noggrant. Om poolen inte är fullständigt torr kan det resultera i mögel, vilket skadar poolinern.
- Förvara linern och tillbehör på en torr plats med moderat temperatur mellan 5°C / 41°F och 38°C / 100°F.
- Under den regniga årstiden, ska poolen och tillbehören också förvaras som ovan beskrivet.
- Felaktig tömning av poolen kan orsaka allvarliga personskador och/eller personliga egendomsskador.
- Vi rekommenderar absolut att poolen ska monteras ned under lågsäsongen (vintermånaderna). Förvaras på en torr plats utom räckhåll för barn.

**Frågor Som Ofta Ställs (FAQ)**

**1. Hur ska en passande bas för den rektangulära poolstrukturen vara?**

Nästan alla helt platta, stabila och horisontala ytor kan användas. Använd inte sand som nivelleringsmaterial eftersom det tenderar att flytta sig under poolen. Marken ska grävas ut tills den är helt rak. Installera inte poolen på uppfarter, däck, plattformar, grus eller asfalt. Marken ska vara tillräckligt stark för att klara av vikten och trycket av vattentrycket: lera, sand, mjuk / lös jord ytor eller tjära är inte lämpliga. Ett underlag av betong kan användas, men man måste då vara försiktig att inte släpa poolen över ytan, eftersom avskrapningar kan riva upp på materialet. Om poolen ska installeras på en gräsmatta, rekommenderar vi dig att ta bort gräset från området där poolen ska vara, eftersom det kan bli gräsfläckar och lukter/slam kan bildas. Vissa typer av starkt gräs kan växa igenom materialet, precis som aggressiva buskar/växter bredvid poolen. Se till att den närliggande vegetationen klipps vid behov. Använd en markduk för att skydda poolens bas.

**2. Hur vet jag att min pool står på ojämn mark?**

Om din pool verkar stå ut på ena sidan är den inte placerad på jämn mark. Det är viktigt att du tömmer poolen och flyttar den till en jämn yta. Om poolen inte befinner sig på en jämn yta, kommer den att utsättas för påfrestningar vid sömmarna, vilket kan leda till att sömmarna går sönder, vilket i sin tur leder till översvämning, materiella skador och potentiella personskador, även med dödlig utgång.

Fyll på poolen enligt anvisningarna i bruksanvisningen. Detta garanterar att du inte slösas med vatten och att poolen lätt kan flyttas så att marken kan nivelleras i rätt tid och inte då du har fyllt den helt med vatten.

**3. Kan jag låta fylla min pool med en vattenpost?**

Vi rekommenderar dig att använda en trädgårdsslang med lågt tryck för att fylla på din pool. Om det är nödvändigt att använda en vattenpost, är det bäst att fylla poolen med en tum vatten med slangen och först släta ut veck. Använd en vattenpost som kan reglera vattenflödet för att förhindra skador. Försäkra dig om att du stoppar vid varje steg enligt bruksanvisningen för att se till att poolen är jämn. Bestway kommer inte att hållas ansvarig för pooler som skadats eller försvagats av vattenposter.

**4. Vilken är poolens maximala påfyllningsdjup?**

Fyll bassängen tills vattnet når upp till 90% av höjden. Försök aldrig fylla poolen bortom basen. Vi rekommenderar dig att lämna utrymme för vattnets höjning när någon lägger sig i poolen. Du kan behöva fylla på med vatten under årstiden då vattnet avdunstar eller vid normal användning.

**5. Min pool läcker. Vad gör jag för att åtgärda det?**

Poolen behöver inte tömmas för att laga eventuella hål. Självhäftande reparationslappar för reparation under vatten kan köpas från din lokala pool- eller järnaffär. För användning på utsidan, kan du använda den medföljande reparationslappen. För invändiga hål, ska du rengöra hålet på insidan av poolen för att avlägsna rester av olja och alger. Skär ut en cirkel som är tillräckligt stor för att täcka hålet och applicera lappen korrekt på platsen i vattnet. Skär ut en andra lapp och applicera den på poolens utsida för att förstärka den ytterligare. Om hålet är på poolbotten, ska du endast använda en lapp och trycka ned den med ett tungt föremål medan den fäster. Om hålet sitter i den övre ringen, ska du blåsa upp ringen för att lokaliserat hålet, markera hålet så att du lätt kan se det och applicera lappen genom att trycka ner den stadigt. Efter att ha applicerat lappen, ska du släppa ut lite luft ur ringen. Om ringen är helt utan luft och poolen är tom, ska du placera en tung vikt på lappen för att hjälpa den fästa. Om du har lagt poolen medan den är tom, rekommenderar vi dig att vänta i minst 12 timmar innan du fyller den med vatten igen.

**6. Var kan jag köpa filterpatroner och hur ofta bör jag byta dem?**

Filterpatroner att installera i filterpumpen bör finnas tillgängliga i affären där du köpte poolen. Annars, finns patroner till filterpumpen att köpa hos de flesta återförsäljare som tillbehör. Om du inte kan hitta patroner, ring vårt gratisnummer för hjälp med att hitta en lokal butik nära dig. Kontrollera filtret varje vecka och rengör det genom att skölja bort skräp och partiklar. OBS: se till att pumpen är fränkopplad från elsystemet innan du kontrollerar filterpatronen. Du kan även besöka vår webbplats [www.bestwaycorp.com](http://www.bestwaycorp.com) för inköp av patroner.

**7. Hur många gånger om året bör jag byta vatten?**

Det beror på hur ofta poolen används, hur noga du är med att täcka över poolen och hålla kemikalierna rätt balanserade. Om poolen underhålls rätt bör vattnet vara en hel sommar. Kontakta din lokala leverantör av poolkemikalier för detaljerad information om kemikalierna och för råd om hur du bäst bibehåller vattnet rent.

**8. Behöver jag demontera min pool för vintern?**

Ja. Pooler ovanför marknivån kan kollapsa under vikten av is och snö och PVC-väggarna skadas. Vi rekommenderar dig att montera ner poolen när temperaturen är under 8°C/45°F. Poolen bör förvaras inom hus vid en måttlig temperatur mellan 5°C / 41°F och 38°C / 100°F. Förvara den långt borta från kemikalier och gnagare samt utom räckhåll för barn.

**9. Min pool håller på att blekna – varför det?**

En överdriven användning av kemikalier kan göra så att färgen inuti poolen bleknar. Det är som att en baddräkt bleknar vid upprepad kontakt med vatten som innehåller klor.

**10. I hur många år håller poolen?**

Det finns ingen exakt tidsgräns för hur länge poolen ska vara. Följ anvisningarna i bruksanvisningen och utför all vård, underhåll och förvaring enligt anvisningarna för att öka poolens livslängd. En felaktig installation, användning eller vård kan leda till problem med poolen.

**11. Rekommenderas användningen av en filterpump med poolen från Bestway?**

Absolut! Vi rekommenderar på det bestämdaste att använda en filterpump, som kommer att bevara vattnets klarhet.

**12. Vilka är min filterpumps viktigaste funktioner?**

Den viktigaste funktionen hos en filterpump är att avlägsna alla typer av orenheter från vattnet med hjälp av en patron och kemiska produkter för sin sterilisering.

# Begränsad BESTWAY® tillverkargaranti

Produkten du har köpt levereras med en begränsad garanti. Bestway® står bakom sin kvalitetsgaranti och försäkrar, genom en utbytesgaranti, att din produkt kommer att vara fri från tillverkningsfel.

Följande villkor gäller enbart för länder i EU: Den rättsliga regleringen i direktiv 1999/44/EC berörs ej av BESTWAYs garanti.

För att göra ett garantianspråk måste detta formulär fyllas i och skickas in med en kopia av ditt inköpskvitto till ditt lokala Bestway-servicecenter. Innan eventuella krav kan godtas, kan Bestway-servicecenter be dig att skicka en bit av den defekta delen till centret (t.ex. en utskärning av produktionsbatchnummer / dräneringsventil). Ta kontakt med din lokala Bestway-servicecenter för instruktioner innan några dokument skickas. De kommer att ge dig instruktioner om vad du behöver för ditt anspråk.

Bestway® ansvarar inte för ekonomiska förluster på grund av vatten- eller kemikaliekostnader. Bestway® kommer inte att ersätta några produkter som anses ha skadats på grund av försummelse eller ha använts utanför ägarhandledningens riktlinjer.

Bestway garanti täcker tillverkningsfel som upptäcks vid uppäckning av produkten eller under användning, inom ramen för användning och respekt för varningar och anvisningar i bruksanvisningen. Den här garantin gäller endast produkter som inte har ändrats av någon tredje part. Produkten måste lagras och hanteras i enlighet med tekniska rekommendationer.

Garantin är giltig för den period som anges ovan. Garantins startdatum är det försäljningsdatum som visas på originalkvittot / inköpskvittot.

Vänligen välj din typ av pool:

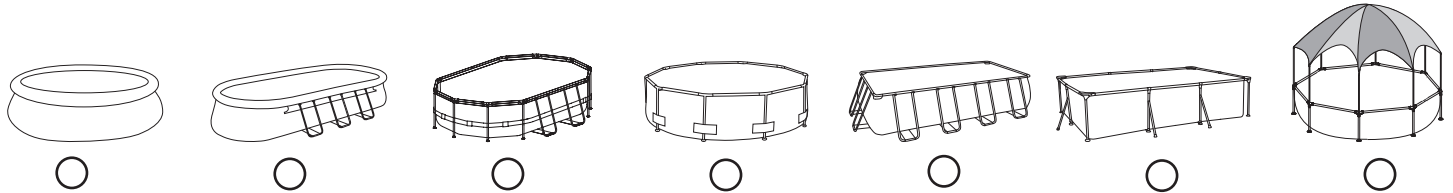

Inköpsdatum: \_\_\_\_\_ Kundnummer: \_\_\_\_\_

TILL: Bestway® Service Department Datum: \_\_\_\_\_

FAX/E-POST/TEL: Se ditt land enligt den information du hittar på baksidan eller på vår hemsida: [www.bestwaycorp.com](http://www.bestwaycorp.com)  
Ange dina fullständiga adressuppgifter. **OBS!** Ofullständiga adressuppgifter kommer att leda till försenade leveranser.  
Bestway förbehåller sig rätten att ta betalt för återleverans av olevererade paket där felet ligger hos mottagaren.

## OBLIGATORISKA UPPGIFTER – SKRIV LEVERANSADRESS

Namn: \_\_\_\_\_ Adress: \_\_\_\_\_

Postnummer: \_\_\_\_\_ Återförsäljare: \_\_\_\_\_

Land: \_\_\_\_\_ Stad: \_\_\_\_\_

Mobiltelefonnummer: \_\_\_\_\_ Telefonnummer: \_\_\_\_\_

Fax: \_\_\_\_\_ E-post: \_\_\_\_\_

Var vänlig och fyll i partinummer och artikelkod som finns bredvid tömningsventilen

Partinummer: \_\_\_\_\_ Artikelkod: \_\_\_\_\_

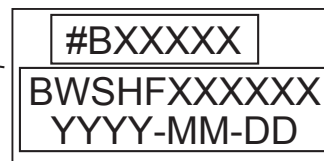
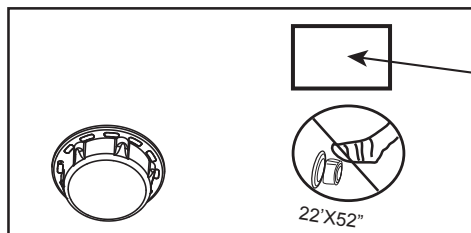

Artikelkod

Partinummer

## Problembeskrivning

Objektet är trasigt/läcker

Fel i fogar

Felaktig övre ring

Fel på tömningsventil

Annat (vänligen beskriv vad)

Saknade delar (Använd koden för den saknade delen. Den du hittar i manualen.)

**VIKTIGT:** ENDAST SKADADE DELAR KOMMER ATT ERSÄTTAS, INTE HELA PAKETET.

Bestway förbehåller sig rätten att kräva fotografiskt bevis för defekta delar eller att kräva att föremålet skickas för testning.  
För att kunna hjälpa dig på bästa sätt ber vi dig att se till att alla uppgifter du anger är kompletta.

FÖR FAQ, MANUALER, FILMER OCH RESERVDELAR, BESÖK VÅR HEMSIDA: [www.bestwaycorp.com](http://www.bestwaycorp.com)  
FILMER FINNS ÄVEN TILLGÄNGLIGA PÅ VÅR BESTWAY-KANAL PÅ YOUTUBE: <http://youtube.com/user/BestwayService>.

**Bestway®**

